

DENON

ИНТЕГРИРОВАННЫЙ УСИЛИТЕЛЬ

PMA-510AE

Руководство пользователя

■ МЕРЫ ПРЕДОСТОРОЖНОСТИ



ВНИМАНИЕ!
ОПАСНОСТЬ ПОРАЖЕНИЯ ЭЛЕКТРИЧЕСКИМ
ТОКОМ! НЕ ОТКРЫВАТЬ!



ОСТОРОЖНО:
ВО ИЗБЕЖАНИЕ ОПАСНОСТИ ПОРАЖЕНИЯ ЭЛЕКТРИЧЕСКИМ ТОКОМ НЕ СНИМАЙТЕ КОЖУХ (ИЛИ ЗАДНИЮ ПАНЕЛЬ). ВНУТРИ АППАРАТА НЕТ ДЕТАЛЕЙ И УЗЛОВ, РЕМОНТ КОТОРЫХ МОГ БЫ ВЫПОЛНЯТЬ ПОЛЬЗОВАТЕЛЬ. ДЛЯ РЕМОНТА АППАРАТА ОБРАЩАЙТЕСЬ К КВАЛИФИЦИРОВАННОМУ СЕРВИСНОМУ ПЕРСОНАЛУ.

 Стреловидный символ молнии внутри равностороннего треугольника предназначен для предупреждения пользователя о наличии внутри корпуса аппарата неизолированных источников опасного напряжения, которое может обладать достаточной величиной для поражения человека электрическим током

 Восклицательный знак внутри равностороннего треугольника предназначен для предупреждения пользователя о наличии в технической литературе, прилагаемой к данному аппарату, важных инструкций по его эксплуатации и техническому (сервисному) обслуживанию.

ПРЕДУПРЕЖДЕНИЕ:
ВО ИЗБЕЖАНИЕ ОПАСНОСТИ ВОЗГОРАНИЯ ИЛИ ПОРАЖЕНИЯ ЭЛЕКТРИЧЕСКИМ ТОКОМ НЕ ОСТАВЛЯЙТЕ ДАННЫЙ АППАРАТ ПОД ДОЖДЕМ ИЛИ В МЕСТЕ С ВЫСОКОЙ ВЛАЖНОСТЬЮ.

• **ДЕКЛАРАЦИЯ СООТВЕТСТВИЯ**







Мы официально заявляем под нашу единоличную ответственность, что данный аппарат, к которому относится это заявление, соответствует следующим стандартам:
EN60065, EN55013, EN55020, EN61000-3-2 и EN61000-3-3.
Также соблюдаются положения Директив 2006/95/EC и 2004/108/EC.

DENON EUROPE
Division of D&M Germany GmbH
An der Landwehr 19, Nettetal,
D-41334 Germany

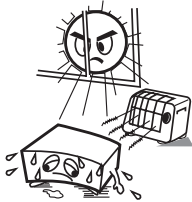
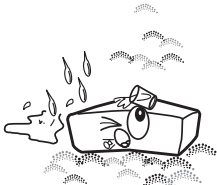
ОСТОРОЖНО:

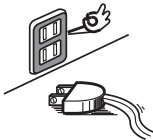
Для полного отключения данного аппарата от электросети вынимайте вилку шнура питания из стенной розетки.
Установите аппарат таким образом, чтобы используемая вами стенная розетка была легкодоступной.

■ ЗАМЕЧАНИЯ ПО ЭКСПЛУАТАЦИИ

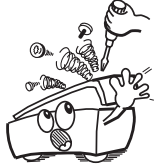
 <ul style="list-style-type: none"> • Не подвергайте аппарат воздействию высоких температур. В случае установки аппарата в стойку должно обеспечиваться достаточное рассеивание тепла. 	 <ul style="list-style-type: none"> • Оберегайте аппарат от влаги, воды и пыли. 	 <p>Не допускайте попадания посторонних предметов внутрь аппарата.</p>
 <ul style="list-style-type: none"> • Осторожно обращайтесь со шнуром питания. При отсоединении шнура от розетки беритесь за штепсельную вилку. 	 <ul style="list-style-type: none"> • Отсоединяйте шнур питания от электросети, если аппарат не будет использоваться в течение длительного времени. 	 <ul style="list-style-type: none"> • Не допускайте попадания на аппарат инсектицидов, бензина или растворителей.
 <ul style="list-style-type: none"> • Осторожно обращайтесь со шнуром питания. При отсоединении шнура от розетки беритесь за штепсельную вилку. 	 <p>* (Для аппаратов с вентиляционными отверстиями)</p> <ul style="list-style-type: none"> • Не загромождайте вентиляционные отверстия. 	 <ul style="list-style-type: none"> • Ни в коем случае разбирайте и никоим образом не модифицируйте аппарат.

ОСТОРОЖНО:

- Нельзя препятствовать вентиляции, закрывая вентиляционные отверстия такими предметами, как газеты, скатерти, занавески и т.п.
- Не ставьте на аппарат источники открытого пламени, например горящие свечи.
- Избавляйтесь от разряженных батареек в соответствии с местными правовыми нормами, касающимися их утилизации.
- Не допускайте попадания на аппарат воды и других жидкостей.
- Не помещайте на аппарат предметы, наполненные жидкостью, например вазы.

ЗАМЕЧАНИЕ О ВТОРИЧНОЙ ПЕРЕРАБОТКЕ ОТХОДОВ:

Упаковочные материалы данного изделия пригодны для вторичной переработки и повторного использования. Пожалуйста, избавляйтесь от всех материалов в соответствии с местными правилами вторичной переработки отходов.

Избавляясь от данного аппарата, соблюдайте соответствующие местные правовые нормы.

Использованные батарейки нельзя просто выбрасывать с обычным бытовым мусором или сжигать. Вы должны избавляться от них в соответствии с местными правовыми нормами в отношении химических отходов.

Данный аппарат и прилагаемые к нему аксессуары, за исключением батареек, представляют собой изделие, пригодное для использования в соответствии с требованиями директивы WEEE (Утилизация отходов электрического и электронного оборудования).

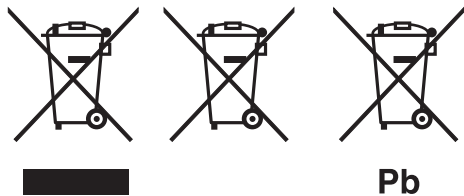

СОДЕРЖАНИЕ

Введение

Основные особенности	1
Аксессуары	1
Меры предосторожности при установке	1
Меры предосторожности при обращении	2
О пульте дистанционного управления	2
Установка батареек	2
Диапазон действия пульта дистанционного управления	2
Названия и функции частей аппарата	3
Передняя панель	3
Задняя панель	3
Пульт дистанционного управления	4

Соединения

Подготовка	5
Используемые соединительные кабели	5
Подключение аудиокомпонентов	5
Подключение акустических систем	5
Подключение акустических кабелей	5
Способы подключения акустических систем	6
Подключение проигрывателей и тюнера	6
Подключение записывающих устройств	7
Подсоединение шнура питания	7

Эксплуатация

Подготовка к воспроизведению	8
Включение воспроизведения	8
Включение записи	8
Копирование с одного записывающего устройства на другое ..	8

Нахождение и устранение неисправностей

Технические характеристики

Алфавитный указатель

Введение

Благодарим вас за приобретение данного аппарата марки DENON. Для того чтобы он всегда работал должным образом, пожалуйста, внимательно прочитайте это руководство пользователя, прежде чем приступить к эксплуатации.

Прочитав руководство, обязательно сохраните его для получения необходимой информации в будущем.

Основные особенности

- 1. Единственная СТ (сильноточная) двухтактная схема, позволившая достичь утонченного и одновременно очень мощного звучания**
Используются СТ транзисторы, которые пропускают в 2 ~ 3 раза больший пиковый ток, чем обычные силовые аудиотранзисторы, за счет чего достигается стабильное качество и выразительность воспроизводимой музыки как на предельно низкой, так и на высокой громкости.
- 2. Быстродействующая силовая цепь с большой допустимой нагрузкой по току**
Для того чтобы потенциал одной СТ двухтактной схемы раскрылся в полной мере, в силовой цепи применяются специально разработанные инженерами DENON электролитические конденсаторы блочного типа, а также диод Шотки с малым временем восстановления при переключении в обратное направление и минимальным токовым шумом.
- 3. Функция Source Direct (Непосредственно от источника) для безупречного воспроизведения звука**
За счет обхода цепей регулирования тембра нижних и верхних частот, тонкомпенсации и баланса звук воспроизводится практически без искажений.
- 4. Пониженное энергопотребление в режиме ожидания**
Из экологических соображений мощность, потребляемая в режиме ожидания, снижена как минимум до 0,3 Вт.

Аксессуары

Убедитесь, что к аппарату прилагаются следующие аксессуары:

① Руководство пользователя	1
② Список сервисных центров	1
③ Пульт дистанционного управления (RC-1131)	1
④ Батарейки типоразмера R03/AAA	2

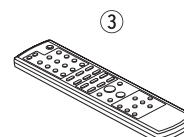

Меры предосторожности при установке

Примечание:

Для обеспечения рассеивания тепла не устанавливайте данный аппарат в предмете ограниченного объема, например в книжном шкафу.

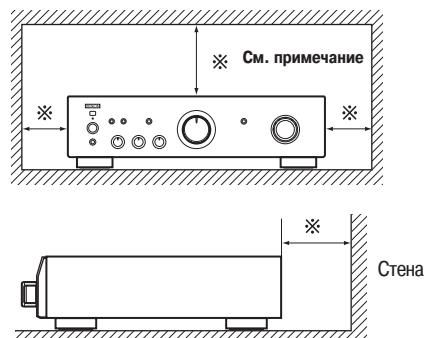

Меры предосторожности при обращении

Прежде чем включить питание

Еще раз убедитесь, что все соединения выполнены правильно и нет никаких проблем с соединительными кабелями.

- Питание подается на некоторые цепи аппарата даже тогда, когда он находится в режиме ожидания. Если вы надолго уходите или уезжаете из дома, обязательно отсоединяйте шнур питания от розетки электросети.

О конденсации влаги

Если температура внутри аппарата сильно отличается от температуры окружающего воздуха, на внутренних рабочих компонентах может сконденсироваться влага, и аппарат не будет работать должным образом.

Если это произойдет, подождите один-два часа, прежде чем включать аппарат, чтобы указанные температуры выровнялись.

Меры предосторожности при использовании мобильных телефонов

Использование мобильного телефона рядом с данным аппаратом, когда он работает, может привести к появлению шумовых помех. Если это произойдет, перейдите с мобильным телефоном подальше от аппарата.

Перемещение аппарата

Прежде чем перемещать аппарат, выключите питание, отсоедините шнур питания от сетевой розетки и отсоедините кабели, которыми аппарат подключен к другим устройствам.

- Имейте в виду, что иллюстрации в данном руководстве могут отличаться от реального аппарата в пояснительных целях.

Диапазон действия пульта дистанционного управления

Управляя плейером с пульта ДУ, направляйте пульт на датчик сигналов дистанционного управления, как показано на рисунке.

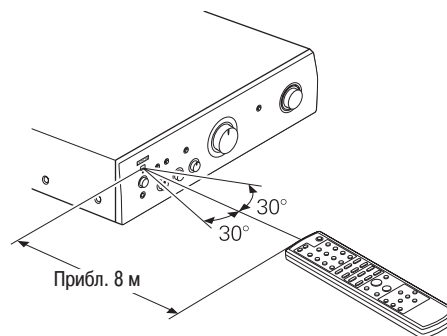

ПРИМЕЧАНИЕ

Аппарат может неправильно реагировать на команды пульта или пульт может не работать, если на датчик сигналов дистанционного управления падают прямые солнечные лучи или сильный искусственный свет от инверторной люминесцентной лампы или инфракрасного светодиода.

О пульте дистанционного управления

Прилагаемый пульт дистанционного управления может использоваться для управления CD-проигрывателями и тюнерами марки DENON.

- Управление некоторыми моделями указанных аппаратов невозможно.

Установка батареек

- Снимите заднюю крышку пульта ДУ.
- Вставьте две батарейки типоразмера R03/AAA в батарейный отсек в соответствии с метками полярности.
- Установите заднюю крышку на место.

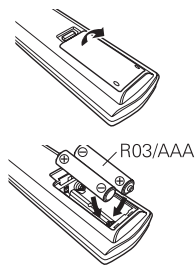

ПРИМЕЧАНИЕ

- Заменяйте батарейки новыми, если пульт ДУ не управляет плейером с близкого расстояния.
- Прилагаемые батарейки предназначены только для проверки исправности пульта ДУ.
- При установке батареек обязательно ориентируйте их полюса в правильном направлении согласно маркировкам « \oplus » и « \ominus » в батарейном отсеке пульта ДУ.
- Во избежание повреждения батареек или утечки из них электролита:
 - Не используйте новую батарейку вместе со старой.
 - Не используйте вместе батарейки разных типов.
 - Не пытайтесь заряжать батарейки.
 - Не замыкайте накоротко полюса батареек, не разбирайте, не нагревайте и не сжигайте батарейки.
- Если батарейки всё же протекли, тщательно вытрите электролит внутри батарейного отсека и вставьте новые батарейки.
- Вынимайте батарейки из пульта ДУ, если он долго не будет использоваться.

Названия и функции частей аппарата

Информация о кнопках, функции которых здесь не описаны, приведена на страницах, указанных в круглых скобках ().

Передняя панель

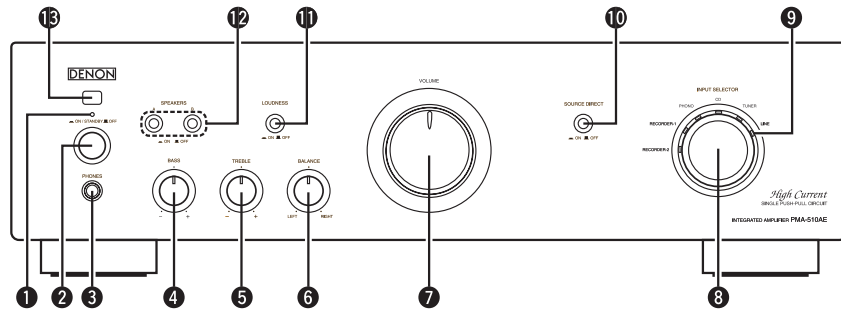

- 1 Индикатор питания**
Изменяет свое состояние, как указано ниже, в соответствии с состоянием аппарата.
 - В течение нескольких секунд после включения питания: Красный (мигает)
 - При включенном питании: Зеленый
 - В режиме ожидания: Красный
 - При выключенном питании: Выключен
- 2 Выключатель питания (ON/STANDBY OFF {Вкл./Режим ожидания, Выкл.})**
Когда выключатель находится в положении «ON/STANDBY», на аппарат подается питание, а когда он находится в положении «OFF», питание выключено.
- 3 Гнездо для наушников (PHONES {Наушники})**
- 4 Регулятор BASS {Нижние частоты}**
- 5 Регулятор TREBLE {Верхние частоты}**
- 6 Регулятор BALANCE {Баланс}**
- 7 Регулятор VOLUME {Громкость}**
- 8 Переключатель INPUT SELECTOR {Селектор входов}**
Используйте его для выбора того источника входного сигнала, который вы хотите слушать.
- 9 Индикатор входа**
Светящийся оранжевый индикатор указывает на выбранный источник входного сигнала.
- 10 Кнопочный переключатель SOURCE DIRECT {Непосредственно от источника}**
Если переключатель установлен в положение «ON» {Вкл.}, регуляторы тембра нижних частот, тембра верхних частот, баланса и тонкомпенсации обходятся и входные сигналы подаются непосредственно на цепь регулирования громкости, за счет чего обеспечивается более качественный звук.

- 11 Кнопочный переключатель LOUDNESS {Тонкомпенсация}**
При прослушивании на малой громкости устанавливайте этот переключатель в положение «ON» {Вкл.} для усиления низко- и высокочастотных звуков, которые при такой громкости трудно расслышать, и достижения более естественного звучания.
- 12 Кнопочные переключатели SPEAKERS A/B {Акустические системы A/B}**
 - Если кнопка A (или B) находится в положении «ON» {Вкл.}, звук воспроизводится акустическими системами, подключенными к группе выходных клемм A (или B).
 - Если обе кнопки, A и B, находятся в положении «ON», звук воспроизводится акустическими системами, подключенными к обоим группам выходных клемм, A и B.
 - Если обе кнопки, A и B, находятся в положении «OFF» {Выкл.}, звук акустическими системами не воспроизводится. Используйте этот режим при прослушивании через наушники.
- 13 Датчик сигналов дистанционного управления**



- Если регулятор громкости **VOLUME** повернут по часовой стрелке немного больше, чем наполовину, то уровни настройки тембра, которые можно задать регуляторами **BASS** и **TREBLE**, уменьшены.
- Если регулятор громкости **VOLUME** полностью повернут по часовой стрелке на максимум, регуляторы тембра нижних и верхних частот не работают.

ПРИМЕЧАНИЕ

Регуляторы **4**, **5**, **6** и переключатель **11** работают только тогда, когда переключатель **SOURCE DIRECT** установлен в положение «OFF».

Задняя панель

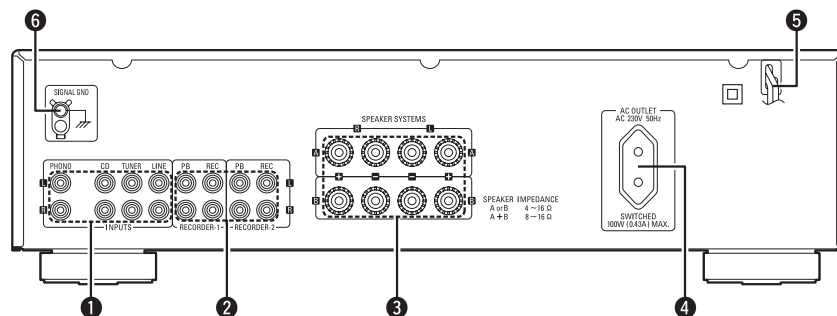

- 1 Входные разъемы (INPUTS {Входы})**
Подключите к ним компоненты-источники звука для воспроизведения.
- 2 Входные/выходные разъемы для записи (RECORDER-1 {Записывающее устройство-1} и RECORDER-2 {Записывающее устройство-2})**
Подключите к ним устройства записи.
- 3 Клеммы для подключения акустических систем (SPEAKER SYSTEMS {Акустические системы})**
Подключите к ним акустические системы.
- 4 Разъем AC OUTLET {Розетки питания}**
Используйте его как розетку питания других аудиокомпонентов. Перед исполь-

зованием этого разъема проверьте номинальные параметры питания подключаемых устройств (указаны на задней панели каждого устройства). В случае каких-либо сомнений проконсультируйтесь по месту приобретения устройств или с дистрибьютором продукции DENON.

- 5 Шнур питания**
- 6 Разъем «SIGNAL GND» {Заземление сигнала}**
Подключите к нему заземляющий провод проигрывателя грампластинок.

ПРИМЕЧАНИЕ

Этот разъем не обеспечивает заземление усилителя.

Пульт дистанционного управления

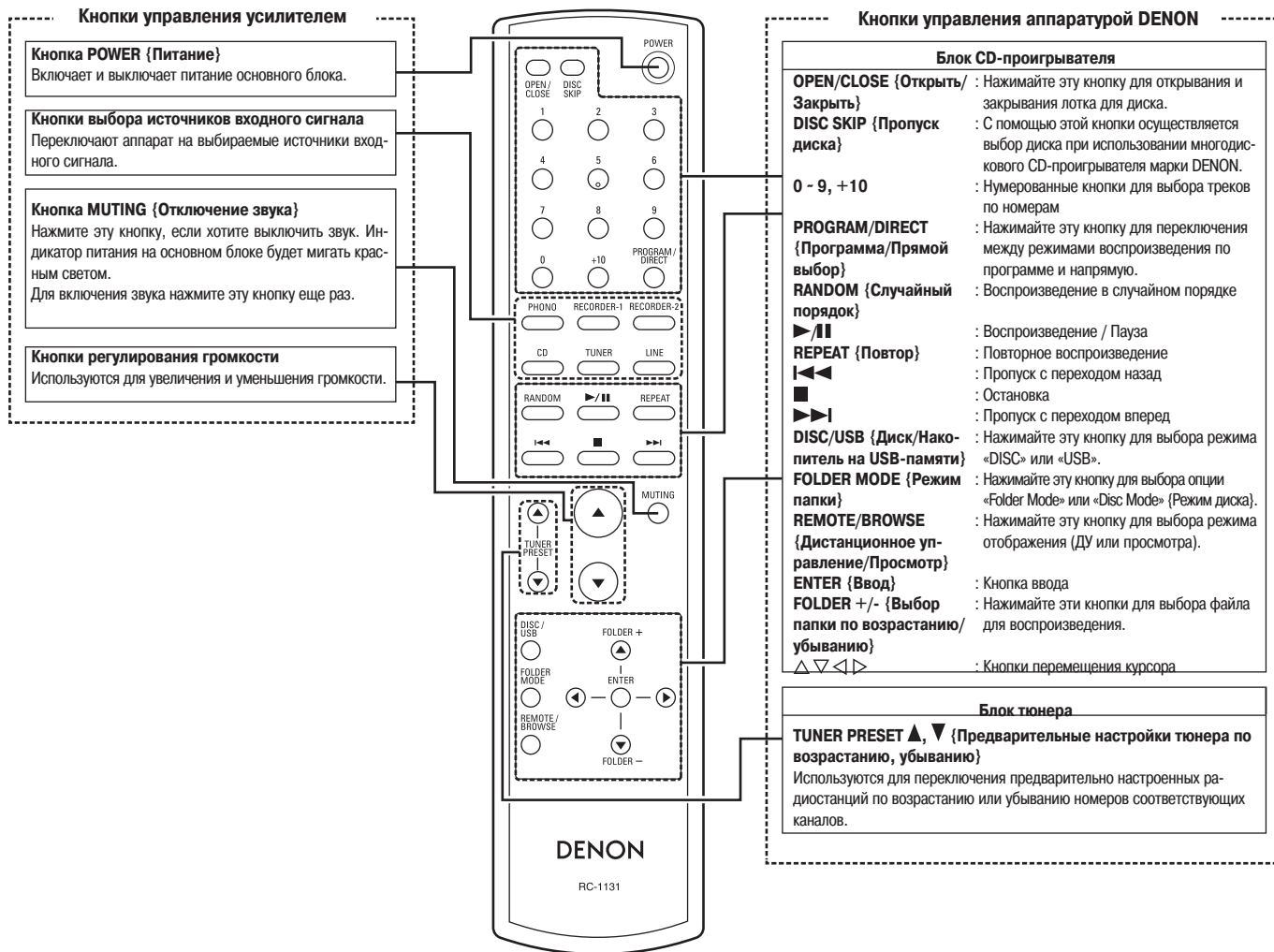

- Прилагаемый пульт дистанционного управления может использоваться для управления CD-проигрывателями и тюнерами марки DENON.
- При использовании пульта для управления другими устройствами также сверяйтесь с инструкциями по эксплуатации этих устройств.
- Управление некоторыми моделями указанных аппаратов с этого пульта невозможно.

Соединения

В этом руководстве пользователя описаны соединения для всех совместимых форматов аудиосигналов. Пожалуйста, выбирайте те типы соединений, которые подходят для подключаемых вами устройств.

ПРИМЕЧАНИЕ

- Не подсоединяйте шнур питания к сетевой розетке до тех пор, пока не будут выполнены все соединения.
- При выполнении соединений также сверяйтесь с руководствами по эксплуатации других компонентов.
- Следите за тем, чтобы каналы были соединены правильно (левый с левый, правый с правый).
- Не связывайте шнуры питания в жгуты вместе с соединительными кабелями. Это может привести к появлению гудения или шумов.
- Не увеличивайте громкость, если к входным разъемам PHONO (Звукосниматель) не подключен проигрыватель грампластинок. Это вызовет появление гудения или шумов.

Подготовка

Используемые соединительные кабели

Выберите кабели в соответствии с подключаемыми устройствами.

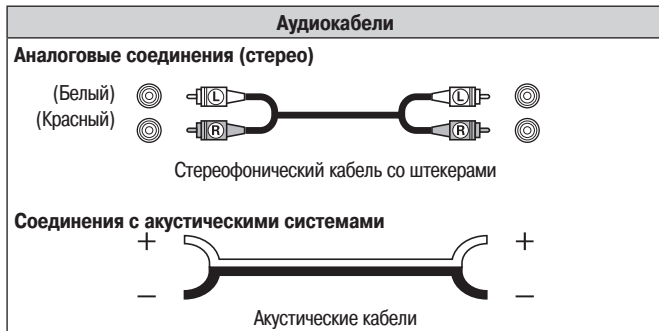

Подключение аудиокомпонентов

Меры предосторожности при воспроизведении SA-источников:

Если обычные акустические системы не совместимы с аудиосистемами типа SA (дисками DVD Audio, Super Audio CD и другими источниками сигнала, содержащими высокочастотную составляющую, превышающую диапазон слышимости), настройте параметры проигрывателя (DVD Audio-плеера, Super Audio CD-плеера и т.п.) на использование с обычными АС (или усилителями). Если при воспроизведении SA-источника задан очень высокий уровень громкости, акустические системы могут быть повреждены. См. инструкции по настройке проигрывателя в прилагаемом к нему руководстве по эксплуатации.

Подключение акустических систем

Подключение акустических кабелей

Внимательно следите за тем, чтобы при подключении кабелей левый (L) и правый (R) каналы и положительная (+, красная маркировка) и отрицательная (-, черная маркировка) полярности контактов акустических систем совпадали с каналами и полярностями усилителя.

1 Срежьте около 10 мм изоляции с кончика акустического кабеля, а затем либо плотно скрутите, либо облудите оголенные жилы.



2 Отвинтите зажимную гайку клеммы, поворачивая ее против часовой стрелки.



3 Полностью вставьте оголенную часть кабеля в клемму акустической системы.



4 Заверните зажимную гайку, поворачивая ее по часовой стрелке.



ПРИМЕЧАНИЕ

- Подсоединяйте акустические кабели таким образом, чтобы отдельные жилы не торчали из клемм. В случае соприкосновения жил кабелей с задней панелью или взаимного соприкосновения жил проводов разных полярностей может сработать схема защиты (см. раздел «Схема защиты»).
- Не прикасайтесь к клеммам для подключения акустических систем при включенном питании. Это может вызвать поражение электрическим током.

Импеданс акустических систем

Используйте акустические системы с импедансом (полным сопротивлением) в пределах указанных ниже диапазонов в соответствии с условиями их эксплуатации.

Используемые акустические системы	Импеданс
A или B	4 ~ 16 Ом
A и B	8 ~ 16 Ом

Схема защиты

Схема защиты срабатывает в следующих случаях:

- Если жилы проводов акустического кабеля соприкасаются с задней панелью или винтами либо взаимно соприкасаются жилы проводов разных полярностей
- Если температура в помещении слишком высокая
- Если усилитель перегрелся в результате длительного использования с большой выходной мощностью

Если это произойдет, отсоедините шнур питания от розетки электросети и проверьте правильность и плотность подсоединения проводов акустических и входных кабелей. Если аппарат перегрелся, подождите, пока он не остынет, и улучшите условия вентиляции вокруг аппарата. После этого снова подсоедините шнур питания к розетке и включите аппарат.

Если схема защиты сработает повторно даже при отсутствии проблем с проводами и вентиляцией аппарата, то аппарат, возможно, поврежден. В этом случае выключите питание и обратитесь в сервисный центр DENON.

Способы подключения акустических систем

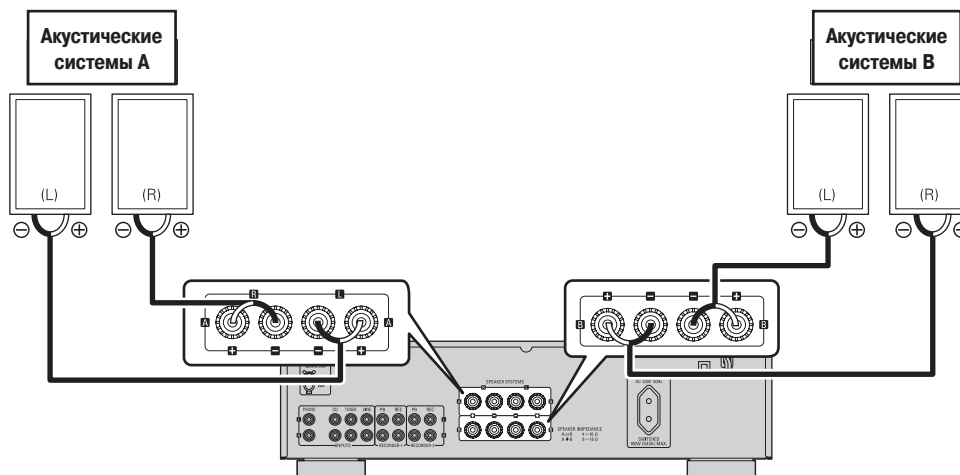

Подключение по двухпроводной схеме bi-wiring

- В случае подключения по схеме bi-wiring акустических систем, рассчитанных на такой вариант подключения, подсоедините клеммы средне- и высокочастотных громкоговорителей к группе клемм SYSTEM (A) (или SYSTEM (B)), а клеммы низкочастотных громкоговорителей – к группе клемм SYSTEM (B) (или SYSTEM (A)). Это обеспечит воспроизведение с минимальными помехами между громкоговорителями, работающими в разных полосах частот.
- Переведите оба переключателя **SPEAKER A/B** в положение «**ON**».

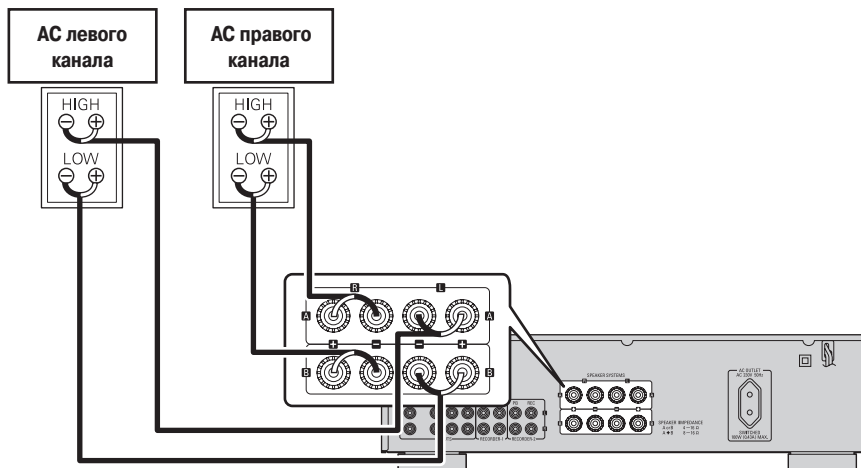

Подключение проигрывателей и тюнера

- В сочетании с данным аппаратом может использоваться только проигрыватель грампластинок с головкой звукоснимателя типа ММ (Moving Magnet (С подвижным магнитом)). Если у вас проигрыватель со звукоснимателем типа МС (Moving Coil (С подвижной катушкой)), вам потребуется имеющийся в продаже предварительный усилитель или повышающий трансформатор.
- Если при подключенном проводе заземления генерируется гудение или иной шум, отключите этот провод.

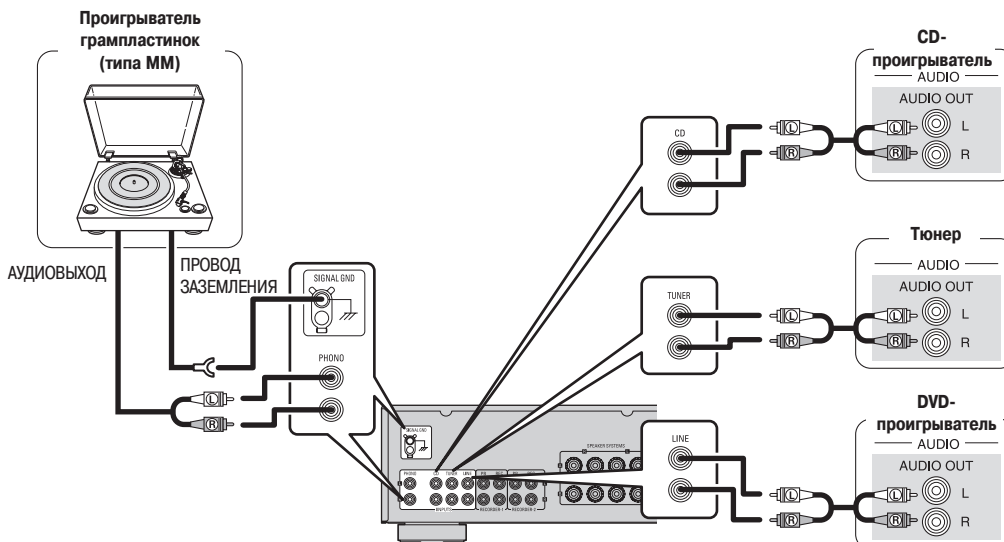

Подключение записывающих устройств

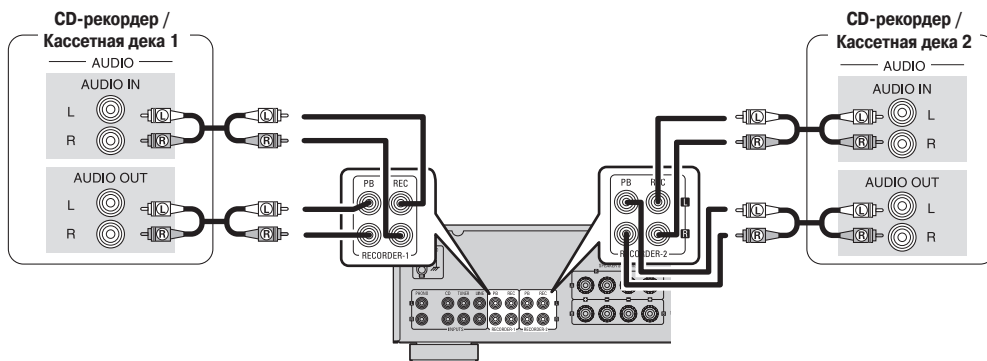

Подсоединение шнура питания

Подсоединяйте шнур питания к сетевой розетке только после подключения всех соединительных кабелей.

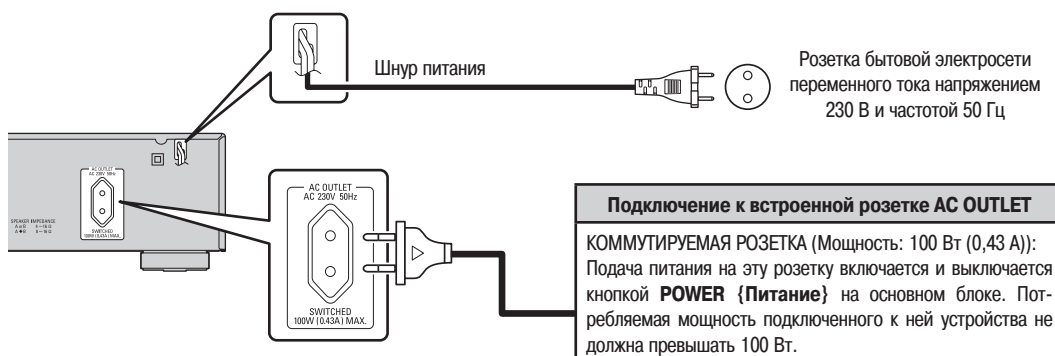

ПРИМЕЧАНИЕ

- Подключайте к встроенной розетке только аудиоаппаратуру. Не подключайте к ней фен, телевизор и другие электрические устройства.
- Вставляйте вилку в розетку до упора. Неплотное подключение приведет к появлению шумов.

Эксплуатация



Обозначения кнопок в данном руководстве

- Кнопки на основном блоке и пульте ДУ → КНОПКА
- Кнопки только на основном блоке → <КНОПКА>
- Кнопки только на пульте ДУ → [КНОПКА]

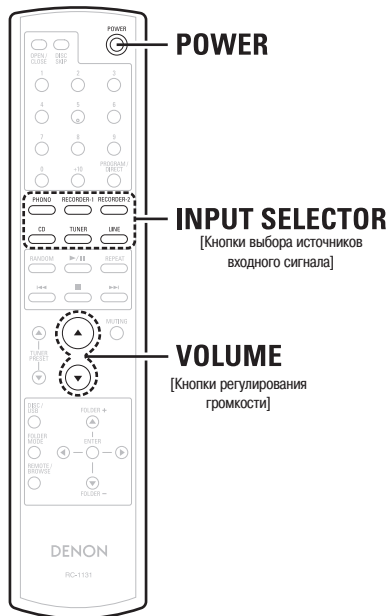
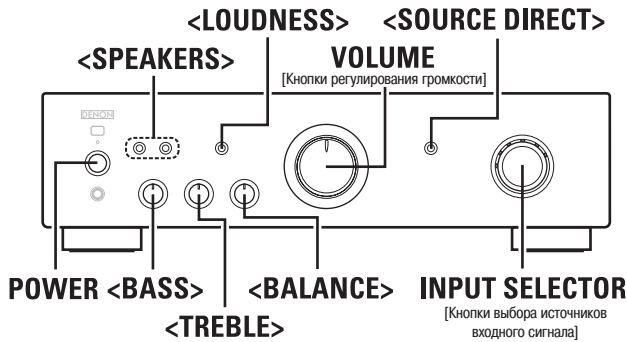

Подготовка к воспроизведению

- 1** Установите уровень громкости на минимум регулятором <VOLUME> {Громкость} или [кнопками регулирования громкости].
- 2** Установите переключатели <SOURCE DIRECT> {Непосредственно от источника} и <LOUDNESS> {Тонкомпенсация} в положение «OFF» {Выкл.}.
- 3** Установите регуляторы <BASS> {Нижние частоты}, <TREBLE> {Верхние частоты} и <BALANCE> {Баланс} в центральное положение.
- 4** Нажмите кнопку <SPEAKERS A> {Акустические системы А} или <SPEAKERS B> {Акустические системы В} в зависимости от того, к какой группе клемм подключены акустические системы.
- 5** Включите питание нажатием кнопки POWER. Индикатор питания несколько секунд будет мигать красным светом, а затем – постоянно светиться зеленым.

Включение воспроизведения

- 1** С помощью переключателя INPUT SELECTOR {Селектор входов} или [кнопок выбора источника входного сигнала] выберите компонент-источник для воспроизведения. Начнет светиться индикатор входа, к которому подключен выбранный компонент.
[Выбираемые компоненты-источники]

RECORDER-2	RECORDER-1	PHONO	CD	TUNER
LINE				
- 2** Включите воспроизведение на выбранном компоненте.
- 3** Отрегулируйте громкость регулятором <VOLUME> {Громкость} или [кнопками регулирования громкости].
- 4** Отрегулируйте тембр, баланс и тонкомпенсацию регуляторами <BASS> {Нижние частоты}, <TREBLE> {Верхние частоты}, <BALANCE> {Баланс} и <LOUDNESS> {Тонкомпенсация}.
 ※ Если регулирование тембра и тонкомпенсации не требуется, нажмите кнопку <SOURCE DIRECT> {Непосредственно от источника}.

Включение записи

- 1** Поворачивая переключатель <INPUT SELECTOR>, выберите компонент-источник сигнала для записи.
[Выбираемые компоненты-источники]

PHONO	CD	TUNER	LINE
-------	----	-------	------
- 2** Переключите записывающее устройство в режим записи.
- 3** Включите воспроизведение на выбранном источнике.

Копирование с одного записывающего устройства на другое

- 1** Поворачивая переключатель <INPUT SELECTOR>, выберите опцию «RECORDER-1» {Записывающее устройство 1} (или «RECORDER-2»).
[Выбираемые компоненты-источники]

RECORDER-2	RECORDER-1
------------	------------
- ※ Для копирования с устройства, подключенного к разъемам «RECORDER-2», на устройство, подключенное к разъемам «RECORDER-1», выберите «RECORDER-2».
- ※ Для копирования с устройства, подключенного к разъемам «RECORDER-1», на устройство, подключенное к разъемам «RECORDER-2», выберите «RECORDER-1».
- 2** Переключите устройство, подключенное к разъемам RECORDER-1 (или RECORDER-2), в режим записи.
- 3** Включите воспроизведение на устройстве, подключенном к разъемам RECORDER-2 (или RECORDER-1).



При выполнении этих операций также сверяйтесь с инструкциями по эксплуатации подключенных устройств.

Нахождение и устранение неисправностей

В случае возникновения той или иной проблемы сначала проверьте следующее:

1. Правильно ли выполнены соединения?
2. Используется ли аппарат в соответствии с руководством пользователя?
3. Правильно ли используются другие подключенные компоненты?

При наличии какого-либо признака нарушения нормальной работы аппарата выполните проверки, указанные в приведенной ниже таблице. Если ни одна из этих проверок не устраняет проблему, то аппарат, возможно, неисправен. В этом случае немедленно выключите питание и обратитесь по месту приобретения аппарата или в авторизованный сервисный центр DENON.

Признак	Возможная причина	Способ устранения	Стр.
При включении питания не загорается индикатор питания и нет звука.	<ul style="list-style-type: none"> • Вилка шнура питания не полностью вставлена в розетку. 	<ul style="list-style-type: none"> • Убедитесь, что аппарат правильно подключен к электросети и что розетка работает. 	7
Индикатор питания мигает, и нет звука.	<ul style="list-style-type: none"> • Произошло короткое замыкание из-за того, что либо жилы проводов акустического кабеля соприкасаются между собой, либо жилы высвободились из клеммы и соприкасаются с задней панелью усилителя. • Усилитель перегрелся из-за того, что вокруг него не обеспечено достаточное свободное пространство. 	<ul style="list-style-type: none"> • Отсоедините шнур питания от сетевой розетки, а затем, после повторной плотной скрутки или облуживания жил акустического кабеля, снова подсоедините кабель к клеммам. • Выключите питание и обеспечьте достаточное свободное пространство вокруг аппарата. После того как корпус аппарата остынет, снова включите питание. 	5, 6 1, 5
Индикатор питания светится, но нет звука.	<ul style="list-style-type: none"> • Неплотно подсоединены акустические кабели. • Устройство, звук от которого вы хотите слушать, не выбрано в качестве источника сигнала. • Регулятор громкости установлен на минимум. • Неплотно подсоединен входной кабель. • Кнопка выбора акустических систем установлена в положение «OFF». 	<ul style="list-style-type: none"> • Подсоедините плотно. • Правильно выберите источник входного сигнала. • Задайте желаемый уровень громкости. • Подсоедините плотно. • Нажмите кнопку SPEAKER A или SPEAKER B в соответствии с группой клемм, к которой подключены акустические системы. 	5, 6 8 3, 4, 8 6, 7 3
Звук воспроизводится только одной (левой или правой) акустической системой.	<ul style="list-style-type: none"> • Неплотно подсоединены акустические кабели. • Неплотно подсоединен входной кабель. • Не отрегулирован баланс левого и правого каналов. 	<ul style="list-style-type: none"> • Подсоедините плотно. • Подсоедините плотно. • Задайте требуемый баланс регулятором баланса. 	5, 6 6, 7 3, 8
При воспроизведении звука от стереофонического источника перепутаны местами позиции инструментальных партий.	<ul style="list-style-type: none"> • Перепутаны левый и правый каналы при подключении акустических систем или внешнего источника сигнала. 	<ul style="list-style-type: none"> • Убедитесь, что кабели левого и правого каналов подключены к соответствующим разъемам. 	6, 7
При воспроизведении грампластинок слышно гудение.	<ul style="list-style-type: none"> • Не подсоединен заземляющий провод проигрывателя грампластинок. • Кабель проигрывателя неплотно подсоединен к разъемам «PHONO». • Помехи от телевизора или видеомэгафона, находящегося рядом с проигрывателем. 	<ul style="list-style-type: none"> • Подсоедините плотно. • Подсоедините плотно. • Попробуйте изменить место установки указанных устройств. 	6 6 —
При увеличении громкости воспроизведения грампластинок появляется «подвывание».	<ul style="list-style-type: none"> • Проигрыватель и акустические системы установлены слишком близко друг от друга. • Вибрации от акустических систем передаются на проигрыватель через пол. 	<ul style="list-style-type: none"> • Установите проигрыватель и акустические системы на максимально возможном удалении друг от друга. • Подложите под акустические системы мягкие подкладки для поглощения вибраций. 	— —
При воспроизведении грампластинок звук искажен.	<ul style="list-style-type: none"> • Слишком мало давление иглы звукоснимателя. • Кончик иглы загрязнен. • Дефектная головка звукоснимателя. 	<ul style="list-style-type: none"> • Отрегулируйте давление иглы до нужного уровня. • Проверьте кончик иглы на отсутствие грязи. • Замените головку звукоснимателя. 	— — —

Технические характеристики

- Секция усилителя мощности**
- Номинальная выходная мощность:** 2-канальное усиление (CD § выходы для подключения AC)
45 Вт + 45 Вт (8 Ом, 20 Гц ~ 20 кГц, КНИ 0,07%)
- Динамическая мощность:** 70 Вт + 70 Вт (4 Ом, DIN, 1 кГц, КНИ 0,7%)
- Высокочастотные искажения:** 0,02% (при номинальной выходной мощности -3 дБ, 8 Ом, 1 кГц)
- Выходные разъемы:** Для акустических систем А или В: 4 ~ 16 Ом
Для акустических систем А + В: 8 ~ 16 Ом
Гнездо для стереонаушников
- Секция предварительного усилителя**
- Номинальный уровень сигнала на выходе фonoкорректора:** 150 мВ
(на разъемах «REC OUT»)
- Входная чувствительность/Входной импеданс:** PHONO (MM): 2,5 мВ/47 кОм
CD, TUNER, LINE, RECORDER-1, RECORDER-2:
100 мВ/47 кОм (SOURCE DIRECT в положении OFF)
100 мВ/16 кОм (SOURCE DIRECT в положении ON)
- Отклонение АЧХ от стандарта RIAA:** PHONO (MM): 20 Гц ~ 20 кГц ±0,5 дБ
- Общие характеристики**
- Отношение сигнал — шум (А-взвеш.):** PHONO (MM): 84 дБ
(при входных разъемах, замкнутых накоротко, и уровне входного сигнала 5 мВ)
CD, TUNER, LINE, RECORDER-1, RECORDER-2:
105 дБ (при входных разъемах, замкнутых накоротко)
- Диапазон регулирования тембра:** нижних частот: 100 Гц ±8 дБ
верхних частот: 10 кГц ±8 дБ
- Тонкомпенсация:** 100 Гц: +6 дБ, 10 кГц: +6 дБ
- Прочие характеристики**
- Источник питания:** Сеть переменного тока напряжением 230 В и частотой 50 Гц
- Потребляемая мощность:** 185 Вт
- Максимальные наружные размеры:** 434 (Ш) x 121 (В) x 307 (Г) мм
- Масса:** 6,5 кг
- Пульт дистанционного управления (RC-1131)**
- Батарейки:** 2 батарейки типоразмера R03/AAA
- Максимальные наружные размеры:** 49 (Ш) x 220 (В) x 21 (Г) мм
- Масса:** 120 г (с батарейками)

* В целях модернизации аппарата его технические характеристики и конструкция могут быть изменены без уведомления.

Алфавитный указатель

А	Р
Акустические кабели..... 5	Регулирование громкости 8
Б	Регулирование тембра..... 8
Батарейки..... 2	Регулятор BALANCE..... 3
З	Регулятор BASS..... 3
Защитная схема..... 5	Регулятор LOUDNESS 3
И	Регулятор TREBLE 3
Используемые соединительные кабели..... 5	Регулятор VOLUME 3
К	С
Копирование с одного записывающего устройства на другое..... 8	Стерефонический кабель со штекерами 5
П	Ш
Переключатели SPEAKERS A/B 3	Шнур питания 7
Переключатель INPUT SELECTOR..... 8	
Переключатель SOURCE DIRECT 3	
Подключение акустических систем 5	
Подключение записывающих устройств 7	
Подключение по двухпроводной схеме bi-wiring..... 6	
Подключение проигрывателей..... 6	

DENON

www.denon.com

Denon Brand Company, D&M Holdings Inc.
Отпечатано в России