

**Pioneer**

Руководство по эксплуатации

---

AV-Ресивер

**VSA-LX805**

Ru

## Содержание

### Конфигурация акустических систем



### Подключение акустических систем



### Обновление прошивки



### Устранение неисправностей



### Дополнительная информация



### Снижение энергопотребления в режиме ожидания

Когда активны перечисленные ниже функции, потребление энергии в режиме ожидания возрастает. Чтобы снизить энергопотребление, проверьте каждую настройку и отключите функции, без которых можно обойтись.

- HDMI CEC (→ [стр. 146](#))
- HDMI Standby Through (Сквозная передача сигнала HDMI в режиме ожидания) (→ [стр. 146](#))
- USB Power Out at Standby (Питание по USB в режиме ожидания) (→ [стр. 148](#))
- Network Standby (Управление режимом ожидания по сети) (→ [стр. 149](#))
- Bluetooth Wakeup (Активация по каналу Bluetooth) (→ [стр. 149](#))

Подробное содержание (на следующей странице)



<b>Перед подключением устройства</b>	<b>7</b>
<b>Обновление прошивки</b>	<b>8</b>
Информация об обновлении прошивки	8
Проверка версии прошивки	8
Процедура обновления прошивки	8
<b>Органы управления и их назначение</b>	<b>11</b>
Передняя панель (Модели для Северной Америки и Тайваня)	11
Передняя панель (модели для Европы, Австралии и Азии)	13
Дисплей	15
Задняя панель	16
Пульт дистанционного управления	18
<b>Ввод символов</b>	<b>20</b>
<b>Конфигурация акустических систем</b>	
Комната прослушивания и расположение акустических систем	22
5.1-канальная система	23
7.1-канальная система	24
5.1.2-канальная система	25
7.1.2-канальная система	26
5.1.4-канальная система	27
7.1.4-канальная система	30
<b>Установка акустических систем</b>	
Настройка акустических систем	33

## **Подключение акустических систем**

Акустические системы, совместимые с этим устройством, и подключение кабелей	40
Подключение сабвуфера	41
Подключение усилителя мощности	61

## **Соединения**

<b>Примечания о подключении с помощью кабелей HDMI</b>	<b>63</b>
Соединения	63
<b>Подключение телевизора</b>	<b>64</b>
Подключение телевизора с поддержкой функции ARC/eARC	64
Подключение телевизора без поддержки функции ARC	64
<b>Подключение дополнительного монитора</b>	<b>66</b>
Дополнительный монитор	66
<b>Подключение устройств воспроизведения</b>	<b>67</b>
Подключение к портам BD/DVD и GAME при помощи кабеля HDMI	67
Подключение проигрывателя BD/DVD дисков, не имеющего порта HDMI	68
Подключение аудиокомпонента	69
Подключение видеокамеры	70
<b>Подключение телевизора или внешнего усилителя в отдельной комнате (многозонный режим)</b>	<b>71</b>
Подключение телевизора (зона 2)	71
Подключение внешнего усилителя (зона 2)	72
Подключение внешнего усилителя (зона 3)	73



<b>Подключение антенн (Модели для Северной Америки и Тайваня)</b>	<b>74</b>
<b>Подключение к сети</b>	<b>75</b>
<b>Подключение внешних управляющих устройств</b>	<b>76</b>
Вход/выход ИК сигнала	76
12-В триггерный выход	77
<b>Подключение шнура питания</b>	<b>78</b>
<b>Воспроизведение</b>	
<b>Основные операции</b>	<b>80</b>
Включение электропитания	80
Выбор источника сигнала для воспроизведения	80
Настройка громкости	81
Функция связывания (HDMI CEC)	81
<b>Режимы прослушивания</b>	<b>83</b>
Выбор режима прослушивания	83
<b>Воспроизведение сигналов по BLUETOOTH®</b>	<b>84</b>
Воспроизведение аудиосигнала с BLUETOOTH-совместимых устройств через ресивер	84
Передача аудиосигнала от ресивера на устройства с поддержкой BLUETOOTH	86
<b>Прослушивание радиопередач (Модели для Северной Америки и Тайваня)</b>	<b>88</b>
Прослушивание AM/FM-радиостанций	88
Сохранение в памяти настроек радиостанций	90
<b>Настройка звука и изображения</b>	<b>91</b>

<b>Сервис Spotify</b>	<b>95</b>
<b>Функция AirPlay®</b>	<b>96</b>
Основные операции	96
Воспроизведение с использованием нескольких устройств (AirPlay2)	97
<b>DTS Play-Fi®</b>	<b>98</b>
Воспроизведение	98
<b>Amazon Alexa</b>	<b>99</b>
Регистрация устройства путем создания учетной записи в Amazon	99
Управление устройством	100
<b>Amazon Music</b>	<b>101</b>
Регистрация устройства в Amazon Music	101
Воспроизведение контента Amazon Music с помощью приложения Pioneer Remote App	102
Воспроизведение контента Amazon Music с помощью пульта ДУ	102
<b>TIDAL</b>	<b>103</b>
Регистрация ресивера в TIDAL	103
Воспроизведение контента TIDAL	103
<b>Подключение системы Sonos для воспроизведения музыки</b>	<b>104</b>
Необходимое оборудование	104
Как подключить плеер Sonos Connect к ресиверу	104
Настройка	104
Воспроизведение контента на Sonos через ресивер	105



<b>Интернет-радио</b>	<b>106</b>
Воспроизведение	106
<b>Многозонное воспроизведение</b>	<b>108</b>
Воспроизведение (зона 2)	109
Воспроизведение (зона 3)	111
<b>Использование ПЕРСОНАЛЬНЫХ НАСТРОЕК</b>	<b>113</b>
<b>Режим AV Direct</b>	<b>115</b>
Использование режима AV Direct	115
Использование режима «AV Direct Net Off»	115
<b>Воспроизведение музыкальных файлов с USB-устройства</b>	<b>116</b>
Требования к USB-накопителям	117
<b>Музыкальный сервер</b>	<b>118</b>
Примечания по музыкальному серверу	118
Настройки проигрывателя Windows Media® Player	118
Воспроизведение	119
<b>Приложение Play Queue</b>	<b>121</b>
Добавление информации Play Queue	121
Сортировка и удаление	121
Воспроизведение	122
<b>Подключение передатчика для воспроизведения</b>	<b>123</b>
Соединения	123
Настройка	123
Воспроизведение	123

## Настройка

<b>Настройка системы</b>	<b>126</b>
Список меню	126
Назначение входов и выходов	128
Акустические системы	134
Настройка звука	141
Источник сигнала	144
Оборудование	146
Многозонное воспроизведение	152
Прочие параметры	155
<b>MCACC Pro</b>	<b>157</b>
Настройки меню	157
Полная автоматическая калибровка MCACC	158
Ручная калибровка MCACC	160
Проверка данных MCACC	165
Управление данными	166
<b>Сеть/Bluetooth</b>	<b>167</b>
Настройки меню	167
Сетевые функции	168
Bluetooth	171
<b>Настройка через веб-браузер</b>	<b>174</b>
Настройки меню	174
<b>Первичная настройка с помощью мастера автоматической подготовки к эксплуатации</b>	<b>175</b>
Настройки меню	175



1. Настройка акустических систем	176
2. Проверка воспроизведения звука в нескольких зонах	177
3. Настройка функции ARC	177
4. Коррекция акустики помещения	177
<b>Управляющее приложение Pioneer Remote</b>	<b>181</b>
Главные особенности	181
Первичная настройка	181
<b>Система Dirac Live</b>	<b>182</b>
Измерение с помощью Dirac Live	182
Использование Dirac Live	183
Ручная настройка	184

## Устранение неисправностей

Прежде, чем приступить к решению проблем	186
Если в работе устройства наблюдаются сбои	187
Устранение неисправностей	188

## Приложение

Варианты конфигурации АС и выбор режимов прослушивания	200
Форматы входного сигнала и выбор режимов прослушивания	203
Эффекты режимов прослушивания	207
Комбинации акустических систем	212
<b>Общие технические характеристики</b>	<b>214</b>



# Перед подключением устройства

## ■ Содержимое упаковки

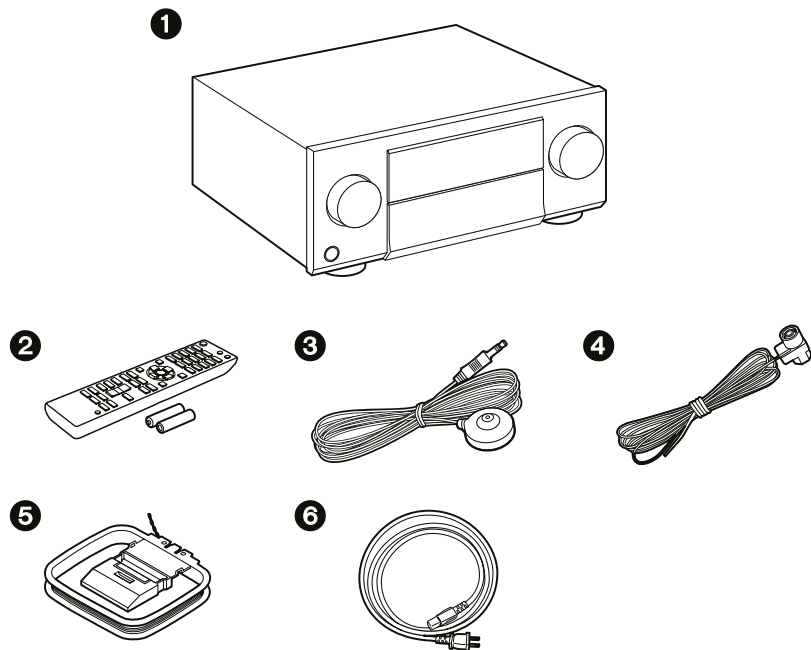

- ❶ Основное устройство (1)
  - ❷ Пульт дистанционного управления (RC-990R) (1), элементы питания (AAA/R03) (2)
  - ❸ Микрофон для настройки акустических систем (1)
    - Используется во время первичной настройки.
  - ❹ Комнатная FM-антенна (Модели для Северной Америки и Тайваня) (1)
  - ❺ Рамочная AM-антенна (Модели для Северной Америки и Тайваня) (1)
  - ❻ Шнур питания (1)
    - Руководство по первичной настройке (1)
- \* Данный документ является онлайн руководством по эксплуатации. Он не входит в комплект поставки.

## ■ Примечание

- Импеданс подключаемых акустических систем (АС) должен составлять от 4 до 16 Ом.
- Кабель питания следует подключать только после выполнения всех других соединений.
- Компания не несет ответственности за ущерб, который может возникнуть при подключении аппаратуры других производителей.
- В результате добавления некоторых новых функций при обновлении встроенного ПО или после прекращения предоставления услуг провайдерами отдельные сетевые службы и контент, которым вы пользовались, могут стать недоступными. Доступность сервисов зависит также от региона вашего проживания.
- Подробная информация относительно обновления прошивки (встроенного ПО) будет позже размещена на нашем веб-сайте или опубликована иными способами.
- В данном руководстве используются изображения для моделей, поставляемых в страны Северной Америки, если не указано иное.
- Конструкция и характеристики устройства могут быть изменены без предварительного уведомления.



# Обновление прошивки

**Предупреждение:** Использование настоящего программного обеспечения и сопроводительной интерактивной документации относится к сфере ответственности пользователя.

Наша компания не несет ответственности и не возмещает ущерб по претензиям в отношении использования вами ПО и сопроводительной документации, независимо от правовой теории и возможных претензий в результате деликта или нарушения условий договора.

Наша компания не несет ответственности перед пользователем или третьими сторонами за любой прямой или косвенный ущерб, предполагающий выплату компенсации или возмещения, или за ущерб вследствие потери реальной или предполагаемой прибыли, потери данных, или вследствие иных причин.

## Информация об обновлении прошивки

Информацию об обновлении прошивки и функциях новой версии ПО вы найдете на веб-сайте.

- Если ресивер подключен к сети, на дисплее могут отображаться уведомления об обновлениях прошивки. Для выполнения обновления выберите при помощи кнопок навигации пульта ДУ пункт «Update Now» (Обновить сейчас) и нажмите ENTER. После появления на экране сообщения «Completed!» (Выполнено!), извещающего об успешном завершении операции обновления, ресивер автоматически перейдет в режим ожидания.

## Проверка версии прошивки

Чтобы узнать версию прошивки своего устройства, нажмите кнопку «» на пульте ДУ для вызова главного экрана и выберите меню «System Setup» - «Miscellaneous» - «Firmware Update» - «Version» (Настройка системы - Разное - Обновление прошивки - Версия) ([→ стр. 155](#)).

## Процедура обновления прошивки

Процесс обновления может занять около 20 минут. Существующие настройки будут сохранены.



## Обновление встроенного ПО по сети

- Во время операции обновления прошивки недопустимо:
  - отключать или подключать кабели, USB-накопители, наушники, микрофоны для настройки АС, выполнять какие-либо операции с компонентами аудиосистемы (например, выключать их питание),
  - обращаться к ресиверу с компьютера или смартфона с помощью приложений.
- Выключите устройства управления (ПК и др.), подключенные к той же сети.
- Отключите передачи Интернет-радио, остановите воспроизведение контента с USB-накопителя или с сервера.
- Если включена («On») функция поддержки нескольких зон, отключите ее («Off»).
- Если настройка «HDMI CEC» установлена на значение «On», установите ее на значение «Off».
  - Нажмите кнопку «», чтобы вызвать главное меню. Затем выберите раздел меню «System Setup» - «Hardware» - «HDMI», нажмите кнопку ENTER, выберите пункт «HDMI CEC» и выберите значение «Off».
- Данное описание может отличаться от того, что вы увидите на экране, но операции и функции остаются теми же.

### Обновление

1. Включите питание устройства и подождите около 20 секунд.
2. Нажмите кнопку «» на пульте управления, выберите «System Setup» (Настройка системы) - «Miscellaneous» (Разное) - «Firmware Update» (Обновление прошивки) - «Update via NET» (Обновление прошивки по сети) и нажмите ENTER.
  - Если пункт «Firmware Update» недоступен для выбора, подождите, пока система не запустится.
  - Если прошивка устройства актуальна, пункт «Update via NET» будет недоступным для выбора.
3. Для запуска операции обновления выберите пункт «Update» (Обновить) и нажмите кнопку Enter.

По завершении обновления выводится сообщение подтверждения «Completed!».

  - Отслеживайте процесс обновления на дисплее ресивера.
4. Для перевода ресивера в режим ожидания нажмите кнопку  STANDBY/ON. На этом операция завершена: встроенное ПО обновлено до последней версии.
  - Не нажимайте кнопку  на пульте ДУ.





### Если появляется сообщение об ошибке

При возникновении ошибки, на экран выводится сообщение «\*-\*\* Error!». (Символ «\*» условно представляет букву или цифру). См. пояснения ниже.

#### Код ошибки

- \*-01, \*-10:  
Не обнаружен кабель локальной сети. Правильно подключите кабель локальной сети.
- \*-02, \*-03, \*-04, \*-05, \*-06, \*-11, \*-13, \*-14, \*-16, \*-17, \*-18, \*-20, \*-21:  
Ошибка соединения с сетью Интернет. Проверьте следующее:
  - в ключен ли маршрутизатор
  - соединены ли ресивер и маршрутизатор через сеть.Отключите и снова подключите к розеткам шнуры питания ресивера и маршрутизатора. Это может помочь решению проблемы. Если по-прежнему не удается получить доступ к сети Интернет, возможно, сервер DNS или прокси-сервер временно не работают. Проверьте рабочее состояние сервера с помощью провайдера Интернет-услуг.
- Прочее:  
Отсоедините шнур питания от электросети, затем снова вставьте его в розетку. После этого начните выполнение операции сначала.

### Обновление через порт USB

- На USB-накопителе сохраняйте только обновленные данные. Удалите все другие данные.
- Во время операции обновления прошивки недопустимо:
  - отключать или подключать кабели, USB-накопители, наушники, микрофоны для настройки AC, выполнять какие-либо операции с компонентами аудиосистемы (например, выключать их питание),
  - обращаться к ресиверу с компьютера или смартфона с помощью приложений.
- Подготовьте съемный USB-накопитель емкостью не менее 1 ГБ. Формат USB-накопителя должен поддерживать файловую систему FAT16 или FAT32.
  - Носители информации, вставляемые в USB-кардридер, могут оказаться непригодными для этого.
  - Не поддерживаются USB-накопители с функцией защиты.
  - Не поддерживаются USB-концентраторы и иные USB-устройства с функцией концентратора. Не подключайте такие устройства к ресиверу.
- Выключите устройства управления (ПК и др.), подключенные к той же сети.
- Выключите Интернет-радио, остановите воспроизведение медиафайлов с запоминающего USB-устройства или с сервера.
- Если включена («On») функция поддержки нескольких зон, отключите ее («Off»).
- Если настройка «HDMI CEC» установлена на значение «On», установите ее на значение «Off».
  - Нажмите кнопку «», чтобы вызвать главное меню. Затем выберите раздел меню «System Setup» - «Hardware» - «HDMI», нажмите кнопку ENTER, выберите пункт «HDMI CEC» и выберите значение «Off».
  - \* Загрузка может занять много времени, данные могут оказаться неправильно загруженными, возможны сбои при подаче питания — это зависит от состояния USB-накопителя или хранящихся на нем данных.
  - \* Компания не несет ответственности за потерю или повреждение данных, возникшие в результате использования USB-устройства с этим ресивером. Заранее обратитесь на это внимание.
  - \* Данное описание может отличаться от того, что вы увидите на экране, но операции и функции остаются теми же.

#### Обновление

1. Подключите запоминающее USB-устройство к компьютеру.
2. Загрузите файл обновления встроенного ПО с веб-сайта компании на диск компьютера и распакуйте.  
Файлы прошивки именуются следующим образом.  
PIOAVR\*\*\*\*\_R\*\*\*.zip  
Распакуйте файл на диск компьютера. Количество файлов и папок может быть разным в зависимости от модели устройства.
3. Скопируйте распакованные файлы и папки в корневой каталог на запоминающем USB-устройстве.



- Обязательно сделайте копию распакованных файлов.
4. Подключите USB-накопитель к порту USB ресивера.
    - Если к USB-накопителю прилагается адаптер переменного тока, присоедините адаптер и используйте его для подключения к розетке электросети.
    - Если USB-накопитель содержит несколько разделов, каждый из них рассматривается системой как независимое устройство.
  5. Включите питание устройства и подождите около 20 секунд.
  6. Нажмите кнопку «@» на пульте управления, выберите «System Setup» (Настройка системы) - «Miscellaneous» (Разное) - «Firmware Update» (Обновление прошивки) - «Update via USB» (Обновление через USB-порт) и нажмите ENTER.
    - Если пункт «Firmware Update» недоступен для выбора, подождите, пока система не запустится.
    - Если прошивка устройства актуальна, пункт «Update via USB» будет недоступным для выбора.
  7. Для запуска операции обновления выберите пункт «Update» (Обновить) и нажмите кнопку Enter. По завершении обновления выводится сообщение подтверждения «Completed!».
    - Отслеживайте процесс обновления на дисплее ресивера.
    - В ходе операции обновления не выключайте питание, не извлекайте и не вставляйте снова запоминающее USB-устройство.
  8. Отсоедините запоминающее USB-устройство от ресивера.
  9. Для перевода ресивера в режим ожидания нажмите кнопку  $\odot$  STANDBY/ON. На этом операция завершена: встроенное ПО обновлено до последней версии.
    - Не нажимайте кнопку  $\odot$  на пульте ДУ.

- Прочее:  
Отсоедините шнур питания от электросети, затем снова вставьте его в розетку. После этого начните выполнение операции сначала.

### При выводе сообщения об ошибке

При появлении ошибки, на экран выводится сообщение «\*-\* Error!». (Символ «\*» условно представляет букву или цифру). См. пояснения ниже.

#### Код ошибки

- \*-01, \*-10:  
Не удается распознать USB-накопитель. Проверьте правильность подключения USB-устройства или USB-кабеля к порту USB.  
Если USB-накопитель имеет собственный блок питания, подключите его к внешнему источнику питания.
- \*-05, \*-13, \*-20, \*-21:  
Файл прошивки не найден в корневой папке запоминающего USB-устройства или файл прошивки предназначен для другой модели. Попробуйте загрузить файлы прошивки еще раз.



# Органы управления и их назначение

## Передняя панель (Модели для Северной Америки и Тайваня)

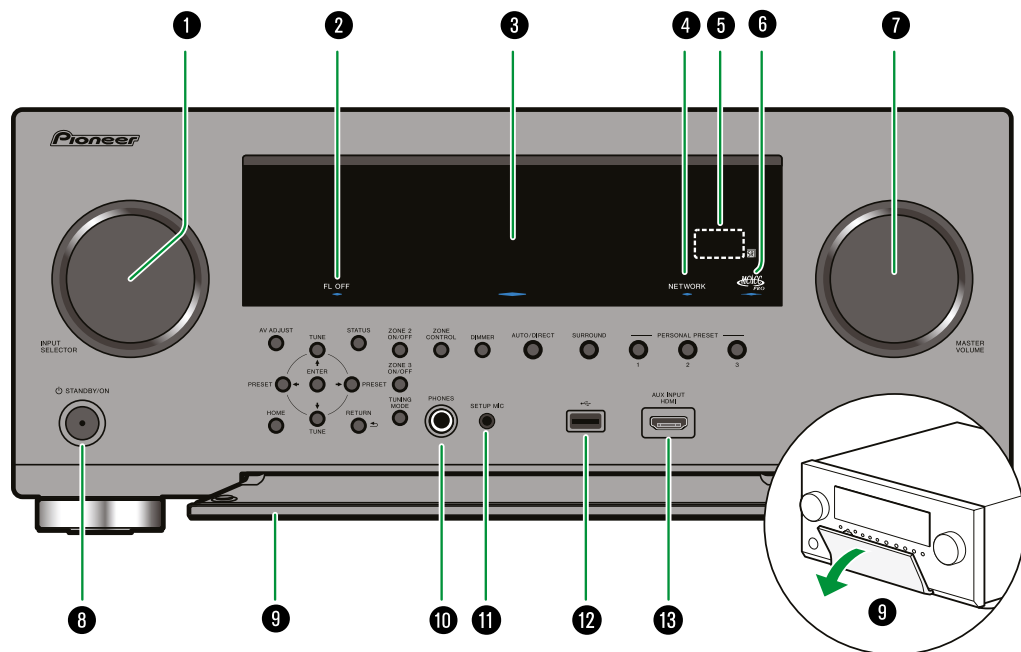

- 1 Колесо СЕЛЕКТОРА ВХОДОВ:** служит для выбора источника входного сигнала.
- 2 Индикатор выключения дисплея:** Загорается после выключения дисплея последовательным нажатием кнопки DIMMER на пульте дистанционного управления.
- 3 Дисплей** ([→ стр. 15](#))
- 4 Индикатор NETWORK:** Загорается, когда выбран вход «NET», и установлено сетевое соединение. Также загорается, когда в режиме ожидания включена или работает одна из следующих функций. Свечение

этого индикатора указывает на увеличение энергопотребления в режиме ожидания. Однако увеличение энергопотребления остается минимальным благодаря активации гибридного режима ожидания (HYBRID STANDBY), в котором работают только основные электронные цепи. Индикатор не светится, когда включен режим ZONE 2/ZONE 3.

- HDMI CEC ([→ стр. 146](#))
- HDMI Standby Through (Сквозная передача сигналов HDMI) ([→ стр. 146](#))

Модели для Австралии, Европы и Азии ([→ стр. 13](#))

- USB Power Out at Standby (Питание по USB в режиме ожидания) ([→ стр. 148](#))
- Network Standby (Сетевой режим ожидания) ([→ стр. 149](#))
- Bluetooth Wakeup (Активация по каналу Bluetooth) ([→ стр. 149](#))

- 5 Датчик дистанционного управления:** Принимает сигналы от пульта ДУ.
  - Дальность действия сигнала пульта ДУ составляет около 5 м при его повороте на 20° или смещении на 30° влево-вправо от прямой оси.
- 6 Индикатор MCACC PRO:** загорается при запуске процедуры калибровки акустических систем с помощью функции MCACC. ([→ стр. 158](#), [стр. 180](#))
- 7 Регулятор громкости**
- 8 Кнопка  $\odot$  STANDBY/ON:** при включении питания вокруг кнопки загорается подсветка. Кнопка также загорается при включении режима ZONE 2/ZONE 3.
- 9 Откидная защитная панель**
- 10 Разъем PHONES:** предназначен для подключения наушников со стандартным штекером 6,3 мм.
- 11 Разъем SETUP MIC:** для подключения входящего в комплект микрофона для калибровки акустических систем. ([→ стр. 158](#), [стр. 180](#))
- 12 Разъем USB:** для подключения USB-накопителя, на котором хранятся музыкальные файлы. Порт USB на передней панели не обеспечивает питание USB-устройств в режиме ожидания. ([→ стр. 116](#))
- 13 Вход HDMI AUX:** Для подключения видекамеры или других устройств с помощью кабеля HDMI. ([→ стр. 70](#))



## Передняя панель (Модели для Северной Америки и Тайваня)

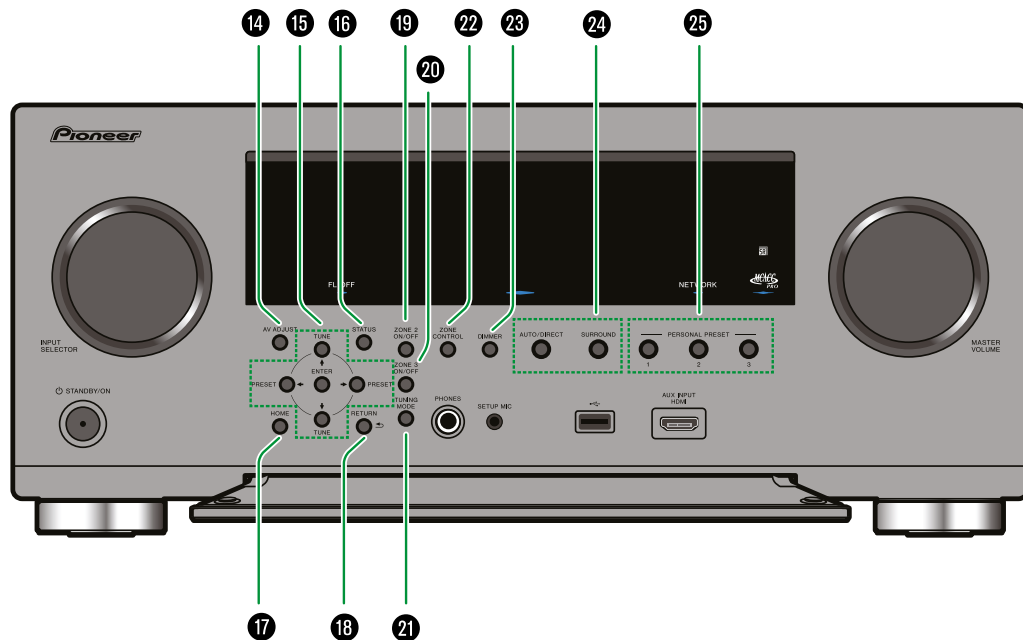

- 24 Кнопка **LISTENING MODE**: переключение режимов прослушивания. (→ [стр. 83](#))
- 25 Кнопки **PERSONAL PRESET 1/2/3**: позволяют сохранять в памяти текущие настройки — выбранный вход, режим прослушивания и т.п., а также вызывать сохраненные настройки. (→ [стр. 113](#))

- 14 Кнопка **AV ADJUST**: служит для вызова окна настройки звука и изображения на экране телевизора во время воспроизведения (→ [стр. 91](#))
- 15 Кнопки **навигации** (↑/↓/←/→) и кнопка **ENTER**: выберите параметр с помощью кнопок навигации и нажмите ENTER для подтверждения выбора. В режиме TUNER используйте эти кнопки для настройки на радиостанции. (→ [стр. 88](#))
- 16 Кнопка **STATUS**: служит для просмотра информации о состоянии на дисплее. (→ [стр. 82](#))
- 17 Кнопка **HOME**: вызов главного меню. (→ [стр. 126](#), [стр. 157](#), [стр. 167](#))

- 18 Кнопка **RETURN**: служит для возврата дисплея в предыдущее состояние.
- 19 Кнопка **ZONE 2 ON/OFF**: включение и выключение режима зоны 2. (→ [стр. 109](#))
- 20 Кнопка **ZONE 3 ON/OFF**: включение и выключение режима зоны 3. (→ [стр. 111](#))
- 21 Кнопка **TUNING MODE**: используется для переключения режима радионастройки. (→ [стр. 88](#))
- 22 Кнопка **ZONE CONTROL**: управление функцией многозонного воспроизведения. (→ [стр. 108](#))
- 23 Кнопка **DIMMER**: служит для выключения дисплея или настройки его яркости (доступно три степени яркости).



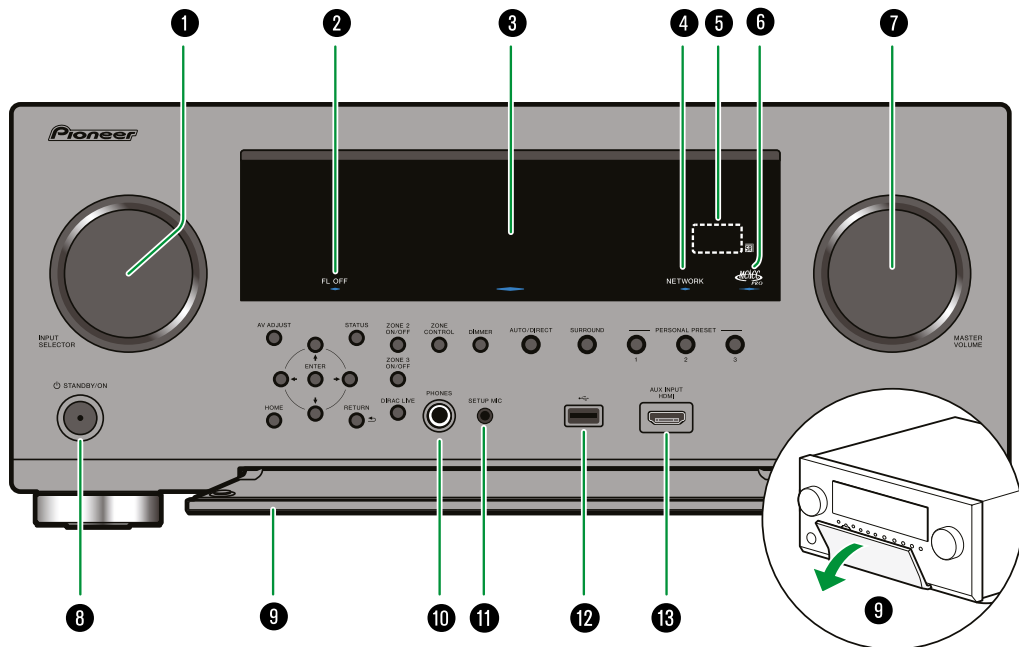

- 1 **Колесо СЕЛЕКТОРА ВХОДОВ:** служит для выбора источника входного сигнала.
- 2 **Индикатор выключения дисплея:** Загорается после выключения дисплея последовательным нажатием кнопки DIMMER на пульте дистанционного управления.
- 3 **Дисплей** (→ [стр. 15](#))
- 4 **Индикатор NETWORK:** Загорается, когда выбран вход «NET», и установлено сетевое соединение. Также загорается, когда в режиме ожидания включена или работает одна из следующих функций. Свечение этого индикатора указывает на увеличение энергопотребления в режиме ожидания. Однако увеличение энергопотребления остается минимальным благода-

ря активации гибридного режима ожидания (HYBRID STANDBY), в котором работают только основные электронные цепи. Индикатор не светится, когда включен режим ZONE 2/ZONE 3.

- HDMI CEC (→ [стр. 146](#))
- HDMI Standby Through (Сквозная передача сигналов HDMI) (→ [стр. 146](#))
- USB Power Out at Standby (Питание по USB в режиме ожидания) (→ [стр. 148](#))
- Network Standby (Сетевой режим ожидания) (→ [стр. 149](#))
- Bluetooth Wakeup (Активация по каналу Bluetooth) (→ [стр. 149](#))

- 5 **Датчик дистанционного управления:** Принимает сигналы от пульта ДУ.
  - Дальность действия сигнала пульта ДУ составляет около 5 м при его повороте на 20° или смещении на 30° влево-вправо от прямой оси.
- 6 **Индикатор MCACC PRO:** загорается при запуске процедуры калибровки акустических систем с помощью функции MCACC. (→ [стр. 158](#), [стр. 180](#))
- 7 **Регулятор громкости**
- 8 **Кнопка STANDBY/ON:** при включении питания вокруг кнопки загорается подсветка. Кнопка также загорается при включении режима ZONE 2/ZONE 3.
- 9 Откидная защитная панель
- 10 **Разъем PHONES:** предназначен для подключения наушников со стандартным штекером 6,3 мм.
- 11 **Разъем SETUP MIC:** для подключения входящего в комплект микрофона для калибровки акустических систем. (→ [стр. 158](#), [стр. 180](#))
- 12 **Разъем USB:** для подключения USB-накопителя, на котором хранятся музыкальные файлы. Порт USB на передней панели не обеспечивает питание USB-устройств в режиме ожидания. (→ [стр. 116](#))
- 13 **Вход HDMI AUX:** Для подключения видекамеры или других устройств с помощью кабеля HDMI. (→ [стр. 70](#))



## Передняя панель (модели для Европы, Австралии и Азии)

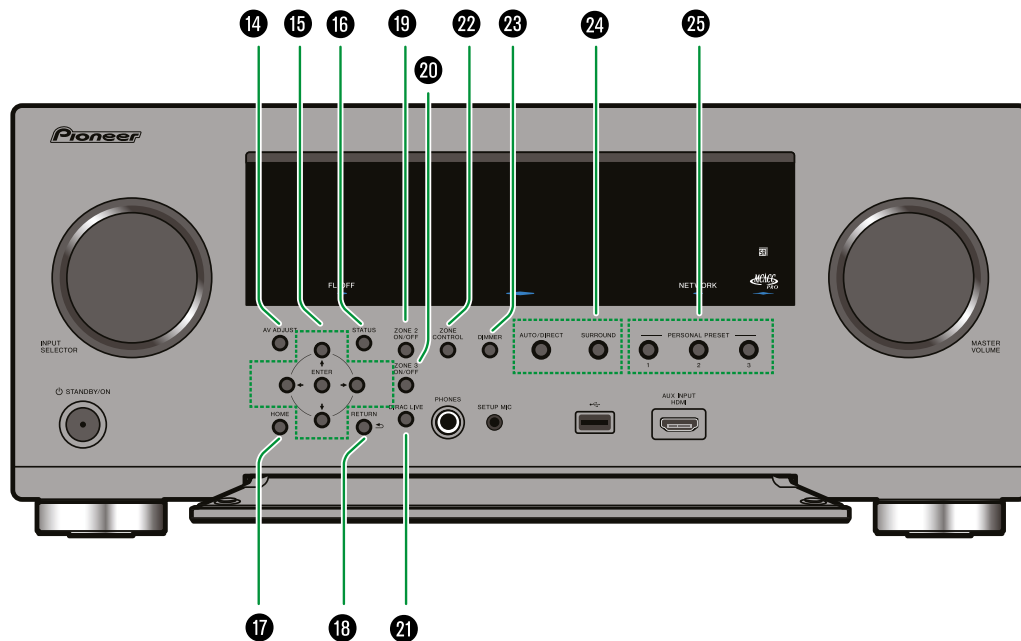

- 14 **Кнопка AV ADJUST:** служит для вызова окна настройки звука и изображения на экране телевизора во время воспроизведения ([→ стр. 91](#))
- 15 **Кнопки навигации (↑/↓/←/→) и кнопка ENTER:** выберите параметр с помощью кнопок навигации и нажмите ENTER для подтверждения выбора.
- 16 **Кнопка STATUS:** служит для просмотра информации о состоянии на дисплее. ([→ стр. 82](#))
- 17 **Кнопка HOME:** вызов главного меню. ([→ стр. 126](#), [стр. 157](#), [стр. 167](#))

- 18 **Кнопка RETURN:** служит для возврата дисплея в предыдущее состояние.
- 19 **Кнопка ZONE 2 ON/OFF:** включение и выключение режима зоны 2. ([→ стр. 109](#))
- 20 **Кнопка ZONE 3 ON/OFF:** включение и выключение режима зоны 3. ([→ стр. 111](#))
- 21 **Кнопка DIRAC LIVE:** выбор профилей коррекции с результатами измерений, выполненных с помощью Dirac Live. ([→ стр. 93](#))
- 22 **Кнопка ZONE CONTROL:** управление функцией многозонного воспроизведения. ([→ стр. 108](#))

- 23 **Кнопка DIMMER:** служит для выключения дисплея или настройки его яркости (доступно три степени яркости).
- 24 **Кнопка LISTENING MODE:** переключение режимов прослушивания. ([→ стр. 83](#))
- 25 **Кнопки PERSONAL PRESET 1/2/3:** позволяют сохранять в памяти текущие настройки — выбранный вход, режим прослушивания и т.п., а также вызывать сохраненные настройки. ([→ стр. 113](#))



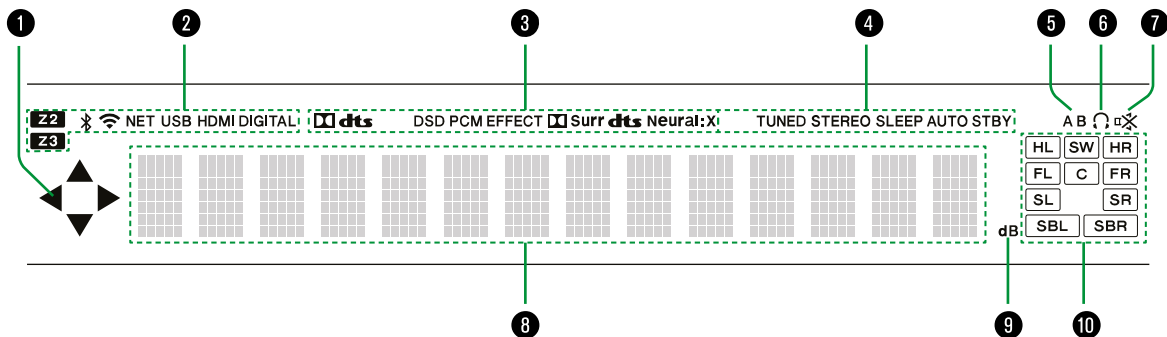

- 1 Индикаторы ▲ / ▼ / ◀ / ▶: могут загораться при выполнении операций, когда селектором входов выбрано значение «NET» или «USB». ▲ / ▼ загораются при наличии нескольких папок или файлов, доступных для выбора. ◀ / ▶ загораются, когда текстовая информация не входит в символьное поле на дисплее 8.
- 2 Эти обозначения высвечиваются в следующих случаях  
**Z2/Z3**: Включено воспроизведение в зоне2/зоне3.  
 ✎ : Установлено соединение по каналу BLUETOOTH.  
 ̶ : Установлено соединение по каналу Wi-Fi.  
**NET**: Установлено соединение с сетью при помощи селектора входов (нажата кнопка «NET»). Индикатор начинает мигать в случае неправильного подключения к сети.

- USB**: Загорается, когда выбран вход USB и подключено USB-устройство. В случае неправильного подключения USB-устройства начинает мигать.
- HDMI**: Выбран вход HDMI, и на него поступает сигнал.
- DIGITAL**: Выбран цифровой вход, на который поступает цифровой сигнал.
- 3 Эти обозначения отображаются в зависимости от типа входного цифрового сигнала и режима прослушивания.
  - 4 Эти обозначения высвечиваются в следующих случаях.  
**TUNED**: Прием радиопередач в диапазонах AM/FM. \*  
**STEREO**: Прием стереофонического сигнала FM-диапазона. \*  
**SLEEP**: Установлен таймер выключения. (→ стр. 148)

**AUTO STBY**: Включена функция автоматического перехода в режим ожидания. (→ стр. 148)

\* Модели для Северной Америки и Тайваня

- 5 Индикация зоны воспроизведения звука.  
**A**: Вывод аудиосигнала только в зону А.  
**B**: Вывод аудиосигнала только в зону В.  
**AB**: Вывод аудиосигнала в зону А и в зону В.
- 6 Светится, когда подключены наушники.
- 7 Мигает, когда включен режим приглушения звука.
- 8 Вывод информации о входном сигнале.
- 9 Светится при регулировке уровня громкости.
- 10 Индикация AC/каналов: Показывает выходные каналы, соответствующие выбранному режиму прослушивания.



## Задняя панель

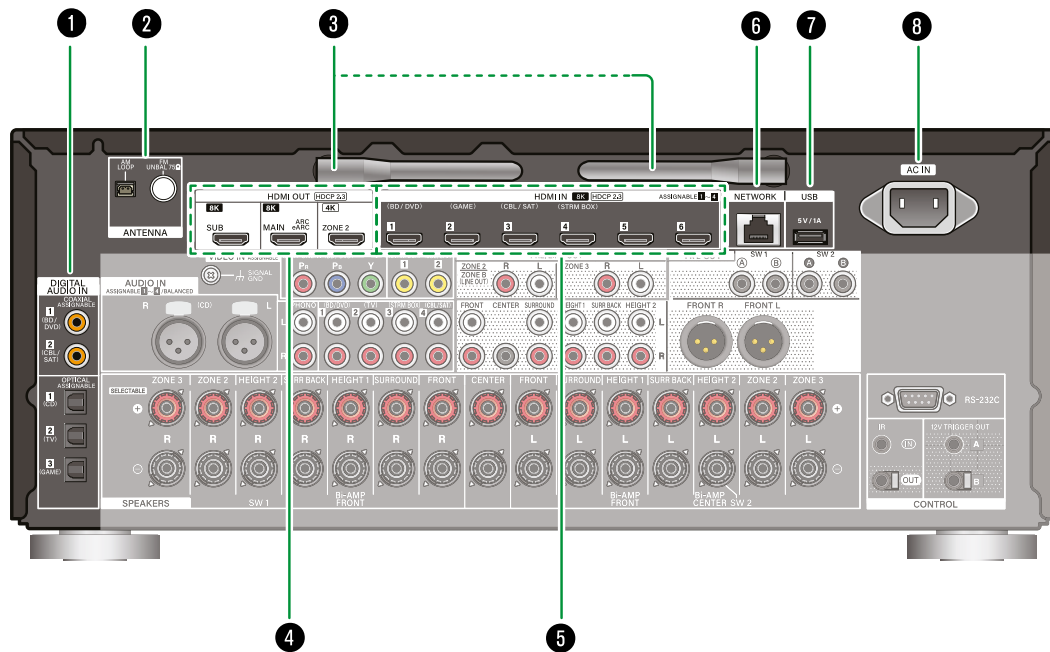

- 1 ЦИФРОВЫЕ ОПТИЧЕСКИЙ И КОАКСИАЛЬНЫЙ входы:** Для передачи цифровых аудиосигналов с телевизора или AV-компонентов по цифровому оптическому или коаксиальному кабелю.
- 2 Разъемы ANTENNA AM LOOP/FM UNBAL 75 Ω:** Для подключения рамочной антенны AM и несимметричной антенны FM на 75 Ом (модели для Северной Америки и Тайваня).

- 3 Беспроводная антенна:** Используется для соединения по каналу Wi-Fi или связи с BLUETOOTH-устройствами. Отрегулируйте угол наклона для обеспечения максимально устойчивого соединения.

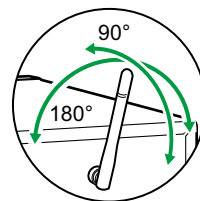

- 4 Выходы HDMI:** Для передачи выходного видео- и аудиосигнала на телевизор или проектор по кабелю HDMI.
- 5 Входы HDMI:** На эти разъемы по кабелю HDMI, подключенному к AV-компоненту системы, передаются входные аудио- и видеосигналы.
- 6 Сетевой порт NETWORK:** Для подключения к локальной сети с помощью Ethernet-кабеля.
- 7 Порт USB:** Подключите запоминающее USB-устройство воспроизведения музыкальных файлов ([→ стр. 116](#)). Также может быть использован для питания (5 В/1 А) USB-устройств по USB-кабелю.
- 8 AC IN:** Гнездо для подключения шнура питания.





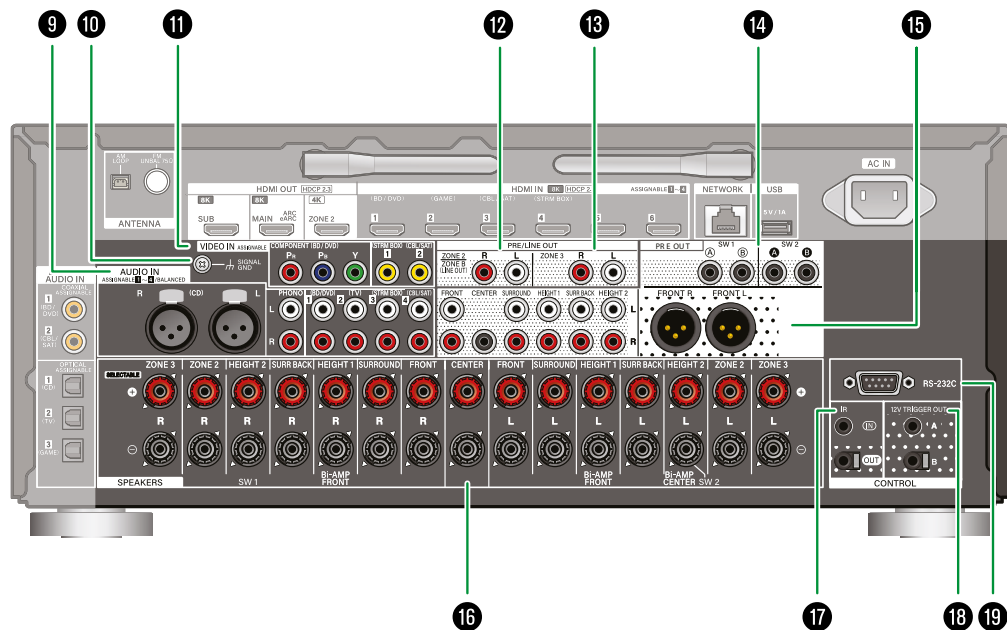

- 9 **Аудиовходы:** Для ввода аудиосигналов от AV-компонентов по симметричному кабелю XLR или аналоговому аудиокабелю.
- 10 **Клемма сигнального заземления SIGNAL GND:** Для подключения заземляющего провода проигрывателя виниловых дисков.
- 11 **Вход COMPONENT VIDEO:** Для ввода компонентного видеосигнала по компонентному видеокабелю. (Поддерживается разрешение только 480i или 576i).  
Видеовходы: Для ввода видеосигналов от AV-компонентов по аналоговому видеокабелю.
- 12 **Выход ZONE 2 PRE/LINE OUT:** Вывод аудиосигнала по аналоговому кабелю на внешний усилитель, находящийся в другой комнате (зоне 2).

**Выход ZONE B LINE OUT:** Вывод сигнала, который воспроизводится через акустические системы в главной зоне (зоне A), на подключенные к ресиверу беспроводные наушники, передатчик для беспроводных АС и другие устройства по аналоговому аудиокабелю.

- 13 **Выход ZONE 3 PRE/LINE OUT:** Вывод аудиосигнала по аналоговому кабелю на внешний усилитель, находящийся в другой комнате (зоне 3).
- 14 **Разъемы SUBWOOFER PRE OUT:** Сабвуферные выходы предусилителя для подключения активных сабвуферов с помощью специального кабеля. Подробности смотрите в разделе «Подключение сабвуфера» ([→ стр. 41](#)).

- 15 **Выход PRE OUT:** Для подключения внешнего усилителя мощности. ([→ стр. 61](#))
- 16 **Акустические клеммы:** Для подключения кабелей от акустических систем. (Поддерживают подключение с помощью штекеров типа «банан». Используйте штекер диаметром 4 мм. Штекеры-разветвители не поддерживаются).
- 17 **IR IN/OUT:** Входной и выходной порты ИК-сигнала для подключения внешнего приемника дистанционного управления. ([→ стр. 76](#))
- 18 **12V TRIGGER OUT A/B:** Триггерные выходы A/B для подключения устройств, оснащенных входом 12-вольтового триггера, чтобы эти устройства автоматически включались при включении ресивера. ([→ стр. 77](#))
- 19 **Интерфейс RS-232C:** Для подключения домашней системы управления, оборудованной портом RS-232C. По вопросам установки домашней системы управления обращайтесь в специализированные магазины.



## Пульт дистанционного управления

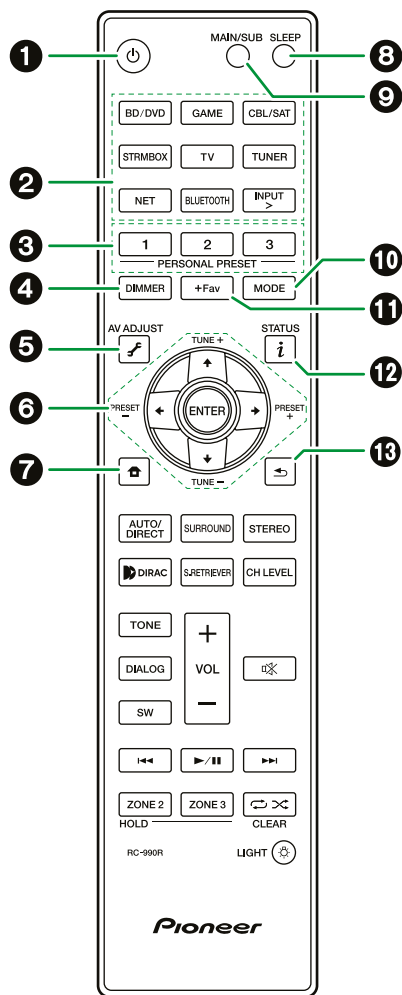

- 1 **Кнопка включения / режима ожидания.**
- 2 **Кнопки селектора входов:** Служат для выбора источника входного сигнала.
- 3 **Кнопки PERSONAL PRESET 1/2/3:** позволяют сохранять в памяти текущие настройки — выбранный вход, режим прослушивания и т.п., а также вызывать сохраненные настройки. (→ [стр. 113](#))
- 4 **Кнопка DIMMER:** служит для выключения дисплея или настройки его яркости (доступно три степени яркости).
- 5 **Кнопка AV ADJUST:** Служит для вызова окна настройки звука и изображения на экране телевизора во время воспроизведения. (→ [стр. 91](#))
- 6 **Кнопки навигации и кнопка ENTER:** Выберите параметр с помощью кнопок навигации и нажмите ENTER для подтверждения выбора. Если списки папок или файлов не умещаются на экране телевизора, нажмите ◀ / ▶ для перехода к следующему экрану.
- 7 **Кнопка Home:** Вызов главного меню. (→ [стр. 126](#), [стр. 157](#), [стр. 167](#))
- 8 **Кнопка Sleep:** С ее помощью вы можете разрешить устройству автоматически переходить в режим ожидания по истечении указанного времени. Выберите одно из значений — «30 min», «60 min», «90 min» или «Off». Если вы не хотите, чтобы устройство автоматически переходило в режим ожидания, выберите «Off» (Выкл.). Эту функцию можно также настроить, нажав кнопку «Home» на пульте ДУ для перехода к главному экрану, и выбрав «System Setup» - «Hardware» - «Power Management» - «Sleep Timer» (Настройка системы - Оборудование - Управление питанием - Таймер выключения) (→ [стр. 148](#)).
- 9 **Кнопка HDMI MAIN/SUB:** Выберите выход HDMI для вывода видеосигнала — «MAIN» (Основной), «SUB» (Дополнительный) и «MAIN + SUB» (Основной + дополнительный).
- 10 **Кнопка MODE:** Переключение между режимами автоматической и ручной настройкой на AM/FM-радиостанции (→ [стр. 88](#)) (Модели для Северной Америки и Тайваня). Кроме того, если к устройству подключен AV-компонент с функцией HDMI CEC, вы можете переключать «Кнопки воспроизведения» с режима «CEC MODE» на обычный «RCV MODE» и обратно.
- 11 **Кнопка +Fav:** Используется для сохранения в памяти радиостанций AM/FM. (→ [стр. 90](#)) (Модели для Северной Америки и Тайваня)
- 12 **Кнопка STATUS i:** Служит для просмотра информации о состоянии на дисплее.
- 13 **Кнопка Return:** Служит для возврата дисплея к предыдущему состоянию



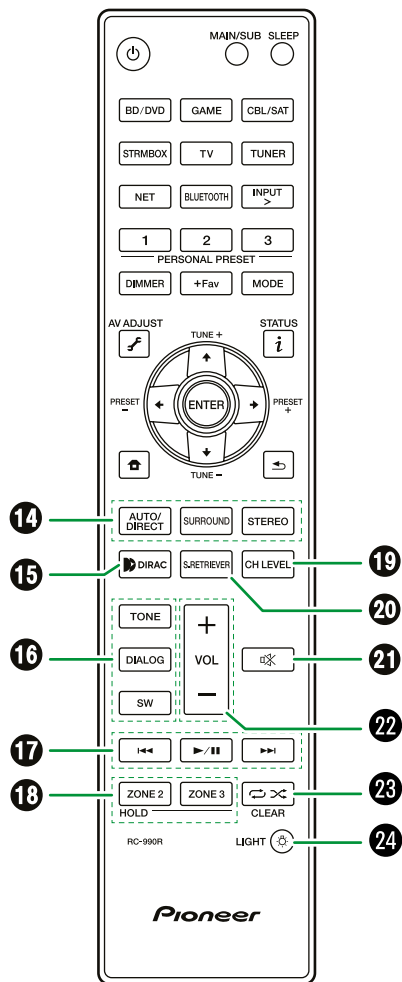

**14 Кнопки режимов прослушивания:** Выберите желаемый режим прослушивания (→ [стр. 83](#)).

**15 Кнопка DIRAC:** Выбор профилей коррекции с результатами измерений, выполненных с помощью Dirac Live. (→ [стр. 93](#))

**16 Кнопки TONE/DIALOG/SW:** Регулировка тембра, громкости человеческого голоса и громкости сабвуфера.

**Кнопки TONE:** Регулировка тембра звука.

1. Последовательным нажатием кнопки TONE выберите Treble или Bass, и отрегулируйте верхние или нижние частоты.

Treble: Усиление или ослабление верхних частот, воспроизводимых акустическими системами.

Bass: Усиление или ослабление нижних частот, воспроизводимых акустическими системами.

2. Для регулировки тембра используйте кнопки «+» и «-».

**Кнопка DIALOG:** Используется для повышения разборчивости речи и вокала. Эта функция особенно эффективна при воспроизведении диалогов в фильмах. Эффект ощутим даже в том случае, если в системе не используется АС центрального канала. Выберите желаемый уровень в диапазоне от «1» (минимальный эффект) до «5» (максимальный эффект).

1. Нажмите кнопку DIALOG.

2. Для регулировки тембра используйте кнопки «+» и «-».

• В некоторых случаях эта функция недоступна или не дает желаемого эффекта — это зависит от источника входного сигнала или выбранного режима прослушивания.

**Кнопка SW (Сабвуфер):** Настройка громкости сабвуфера во время прослушивания.

1. Нажмите кнопку SW (Сабвуфер).

2. Кнопками «+» и «-» отрегулируйте уровень в диапазоне от «-15.0 dB» до «+12.0 dB».

• Если перевести устройство в режим ожидания, ваши настройки будут возвращены к предыдущему состоянию

**17 Кнопки воспроизведения:** Используются для управления воспроизведением контента, хранящегося на музыкальном сервере (→ [стр. 118](#)) или запоминающем устройстве USB (→ [стр. 116](#)). Кроме того, переключение на режим CEC с помощью кнопки @ MODE позволяет управлять AV-компонентами, поддерживающими функцию HDMI CEC (некоторые устройства могут не поддаваться управлению).

**18 Кнопки ZONE 2/ZONE 3 HOLD:** Используются для управления функцией многозонного воспроизведения (→ [стр. 108](#)).

**19 Кнопка CH SEL:** Позволяет проверить уровень громкости (→ [стр. 140](#)), заданный для каждой акустической системы. Изменить настройки можно также с помощью кнопок ◀ / ▶, поз. 6.

**20 Кнопка S.RETRIEVER:** Активирует функцию Sound Retriever (→ [стр. 92](#)) для повышения качества сжатого аудиосигнала.

**21 Кнопка отключения звука** : Используется для временного отключения звука. Чтобы восстановить звук, нажмите эту кнопку снова.

**22 Кнопки регулировки громкости**

**23 Кнопки** : Позволяют запускать повторное или случайное воспроизведение с музыкального сервера или USB-накопителя.

**Кнопка CLEAR:** Служит для удаления всех символов, отображаемых на экране телевизора после ввода текста.

**24**  (**Кнопка LIGHT**): Включение/выключение подсветки пульта дистанционного управления. Если по истечении 10 секунд после включения подсветки не выполняется никаких операций, подсветка автоматически выключается.



## Ввод СИМВОЛОВ

Для ввода пароля в настройках Wi-Fi (→ [стр. 168](#)) или ввода названия настройки на радиостанцию (→ [стр. 144](#)) пользуйтесь клавиатурой, отображаемой на экране телевизора.

1. Кнопками навигации ▲ / ▼ / ◀ / ▶ на пульте ДУ выберите цифру или букву и нажмите ENTER.
2. Чтобы сохранить введенный текст или значение, нажмите «OK», затем Enter.

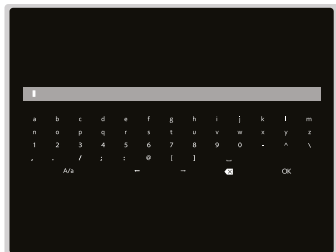

- Выберите «A/a» для переключения между верхним и нижним регистрами. (Это можно делать также с помощью кнопки Mode на пульте дистанционного управления).
- Для ввода пробела выберите «␣».
- Для удаления символа слева от навигации выберите «⌫».
- Для удаления всех введенных символов нажмите кнопку CLEAR на пульте ДУ.
- Когда вы находитесь на экране управления воспроизведением в зоне 2, пользуйтесь кнопками пульта ДУ, удерживая нажатой кнопку ZONE 2 HOLD. Для удаления всех введенных символов используйте только кнопку CLEAR без удержания ZONE 2 HOLD.

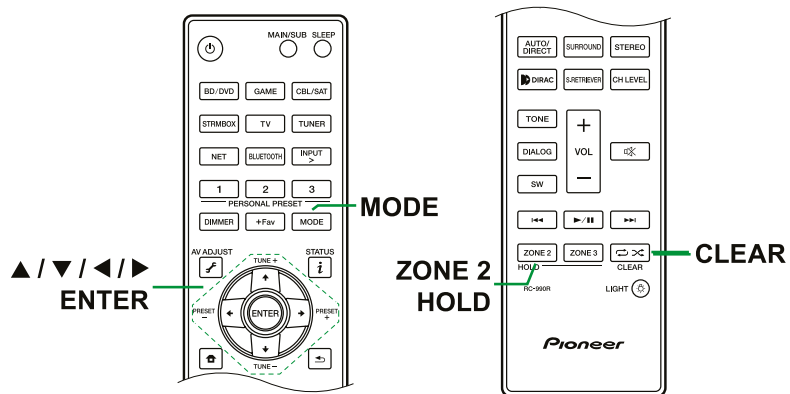

## Конфигурация акустических систем

Это устройство можно использовать по-разному — в зависимости от конфигурации подключенных акустических систем (АС). Выберите схему, соответствующую конфигурации, затем подтвердите методы установки и подключения.

### Конфигурация акустических систем

- Конфигурация акустических систем ([→ стр. 23](#))
- Установка акустических систем ([→ стр. 33](#))
- Подключение акустических систем ([→ стр. 39](#))
- Комбинации акустических систем ([→ стр. 212](#))

5.1 кан

7.1 кан

5.1.2 кан

7.1.2 кан

5.1.4 кан

7.1.4 кан



## Комната прослушивания и расположение акустических систем

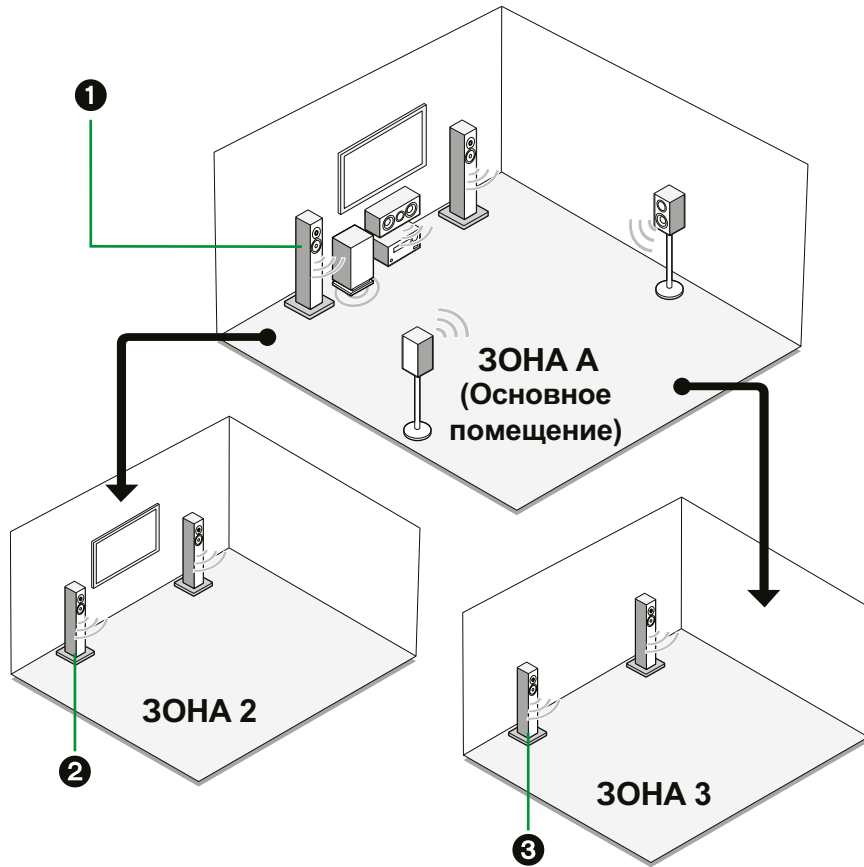

### 1 Акустические системы зоны А

Акустические системы, установленные в главной комнате (где находится ресивер).

### 2 Акустические системы зоны 2

Двухканальная система, установленная в отдельной комнате (зона 2). Позволяет одновременно воспроизводить сигнал одного и того же источника или сигналы разных источников в одной и другой комнате.

- Воспроизведение (зона 2) ([→ стр. 109](#))

### 3 Акустические системы зоны 3

Акустические системы в двухканальной конфигурации, установленные в отдельной комнате (зона 3). Позволяет одновременно воспроизводить сигнал одного и того же источника или сигналы разных источников в одной и другой комнате.

- Воспроизведение (зона 3) ([→ стр. 111](#))

5.1 кан

7.1 кан

5.1.2 кан

7.1.2 кан

5.1.4 кан

7.1.4 кан



## 5.1-канальная система Базовая система с конфигурацией каналов 5.1.

Базовая система ([→ стр. 34](#))

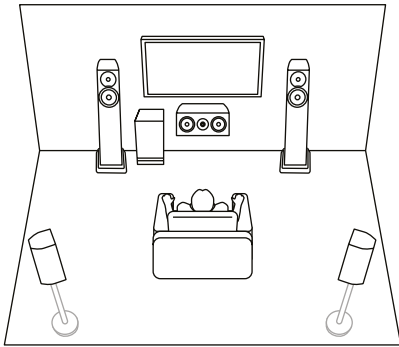

5.1-канальная конфигурация + зона 2/зона 3 ([→ стр. 34](#))

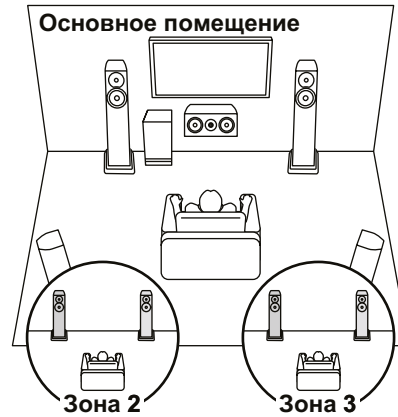

5.1-канальная конфигурация (Bi-Amping (фронт/центр)) ([→ стр. 34](#))

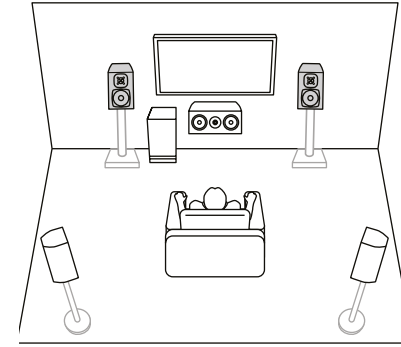

5.1 кан

7.1 кан

5.1.2 кан

7.1.2 кан

5.1.4 кан

7.1.4 кан



## 7.1-канальная система Система, включающая базовые 5.1 каналов плюс и тыловых АС окружающего звучания.

Базовая система (→ [стр. 34](#))

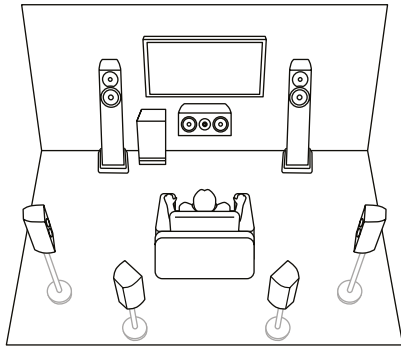

7.1-канальная конфигурация (Bi-Amping (фронт)) + зона 2 (→ [стр. 34](#))



7.1-канальная конфигурация + зона 2/зона 3 (→ [стр. 34](#))



7.1-канальная конфигурация (Bi-Amping (фронт/центр)) (→ [стр. 34](#))

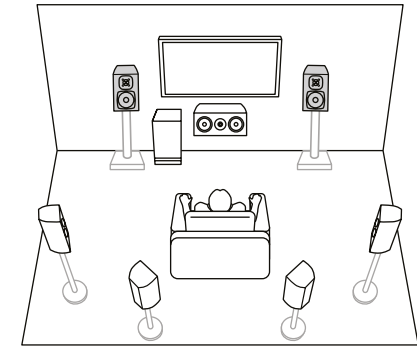

5.1 кан

7.1 кан

5.1.2 кан

7.1.2 кан

5.1.4 кан

7.1.4 кан





## 5.1.2-канальная система 5.1-канальная система с добавлением пары высотных АС.

5.1.2-канальная конфигурация (фронтальные верхние или тыловые верхние) ([→ стр. 35](#))

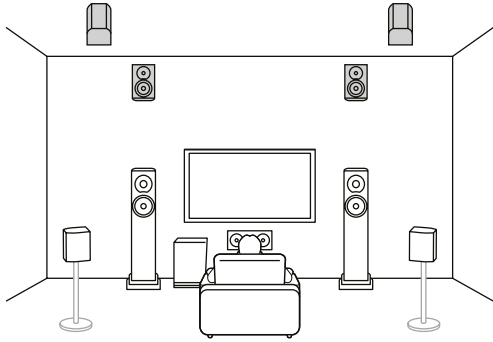

5.1.2-канальная конфигурация (потолочные фронтальные, потолочные средние или потолочные тыловые) ([→ стр. 35](#))

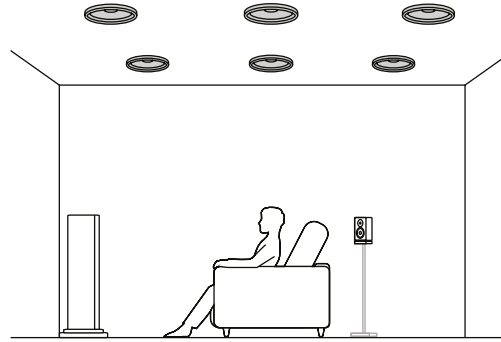

5.1.2-канальная конфигурация (АС с поддержкой Dolby (фронтальные или окружающие)) ([→ стр. 35](#))

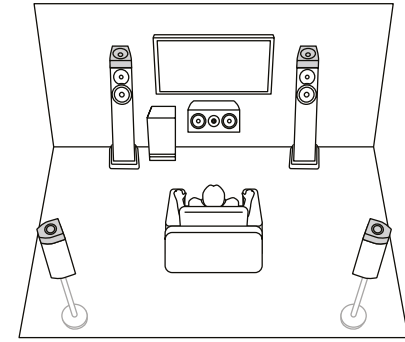

5.1.2-канальная конфигурация + зона 2/зона 3 ([→ стр. 35](#))

Основное помещение

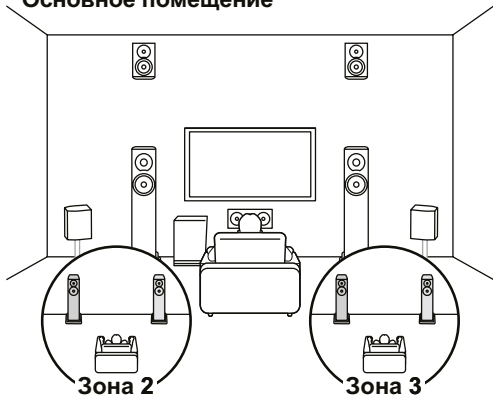

5.1.2-канальная конфигурация (Bi-Amping (фронт)) ([→ стр. 35](#))

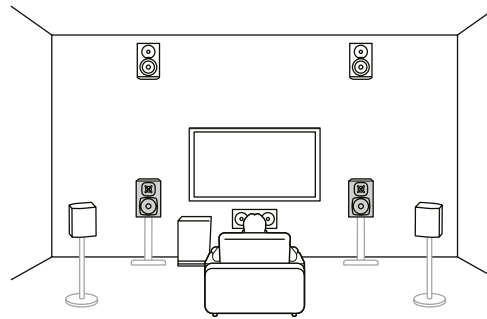

5.1 кан

7.1 кан

5.1.2 кан

7.1.2 кан

5.1.4 кан

7.1.4 кан



## 7.1.2-канальная система 7.1-канальная система с добавлением пары высотных АС.

7.1.2-канальная конфигурация (фронтальные верхние или тыловые верхние) ([→ стр. 36](#))

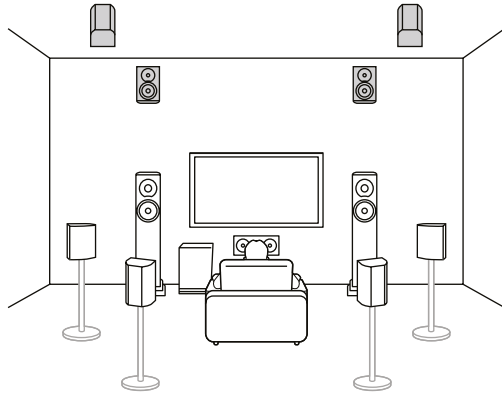

7.1.2-канальная конфигурация (фронтальные потолочные, средние потолочные или тыловые потолочные) ([→ стр. 36](#))

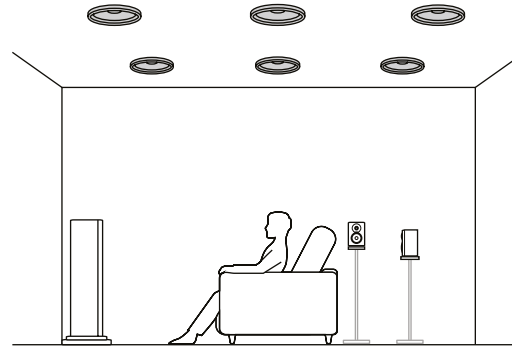

7.1.2-канальная конфигурация (АС с поддержкой Dolby (фронтальные или окружающие тыловые)) ([→ стр. 36](#))

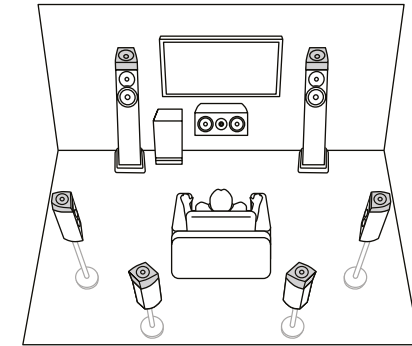

7.1.2-канальная конфигурация + зона 2/ зона 3 ([→ стр. 36](#))

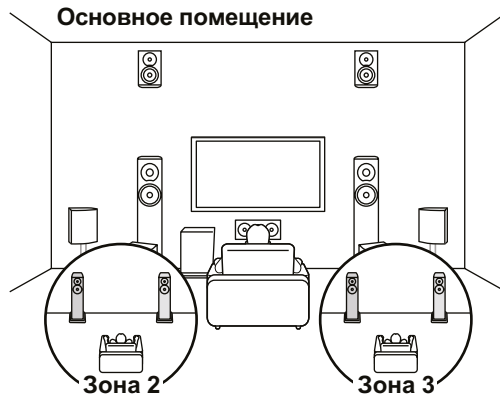

7.1.2-канальная конфигурация (Bi-Amping (фронт)) ([→ стр. 36](#))

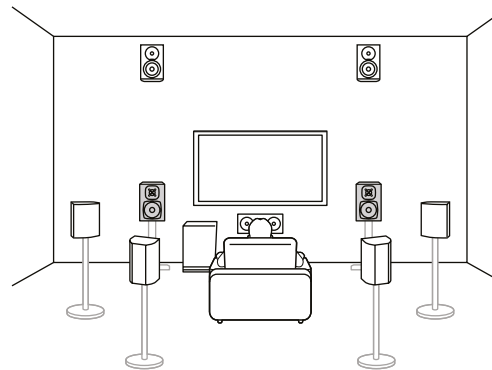

5.1 кан

7.1 кан

5.1.2 кан

7.1.2 кан

5.1.4 кан

7.1.4 кан



## 5.1.4-канальная система 5.1-канальная система с добавлением двух пар высотных АС.

5.1.4-канальная конфигурация (фронтальные верхние и тыловые верхние) ([→ стр. 37](#))

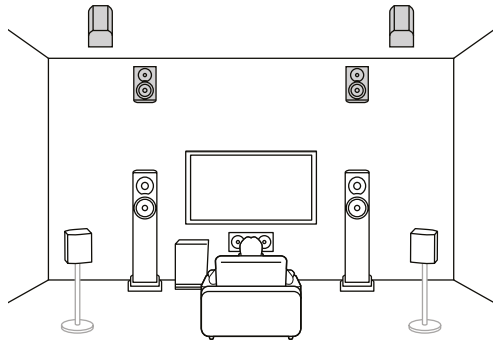

5.1.4-канальная конфигурация (фронтальные верхние и средние потолочные) ([→ стр. 37](#))

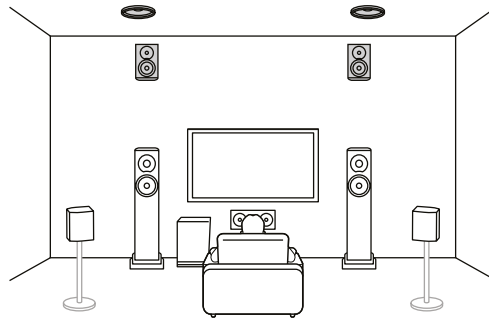

5.1.4-канальная конфигурация (фронтальные верхние и тыловые потолочные) ([→ стр. 37](#))

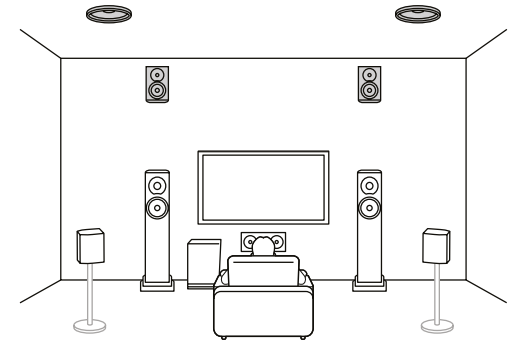

5.1.4-канальная конфигурация (фронтальные верхние и АС с поддержкой Dolby (фронтальные)) ([→ стр. 37](#))

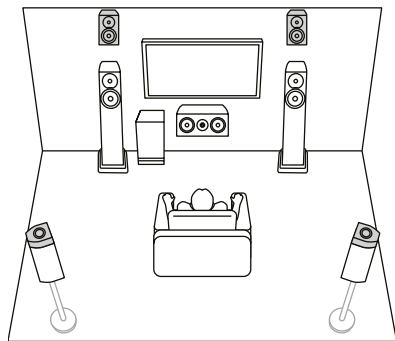

5.1.4-канальная конфигурация (потолочные фронтальные и потолочные тыловые) ([→ стр. 37](#))

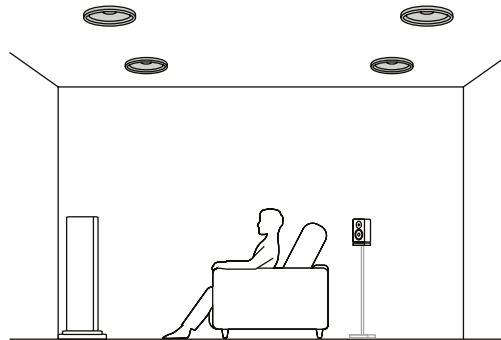

5.1.4-канальная конфигурация (потолочные фронтальные и тыловые верхние) ([→ стр. 37](#))

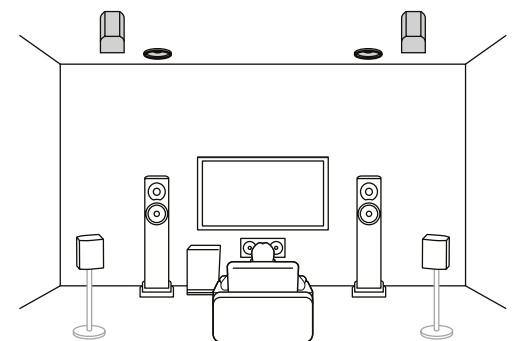

5.1 кан

7.1 кан

5.1.2 кан

7.1.2 кан

5.1.4 кан

7.1.4 кан



## 5.1.4-канальная система

5.1.4-канальная конфигурация (потолочные фронтальные и АС с поддержкой Dolby (огибающие)) (→ [стр. 37](#))

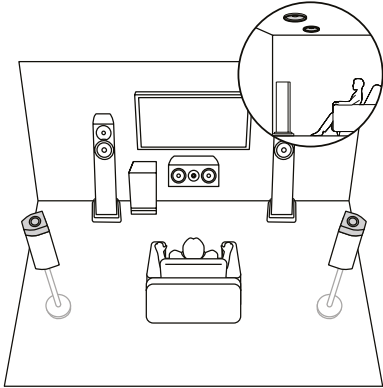

5.1.4-канальная конфигурация (средние потолочные и тыловые верхние) (→ [стр. 37](#))

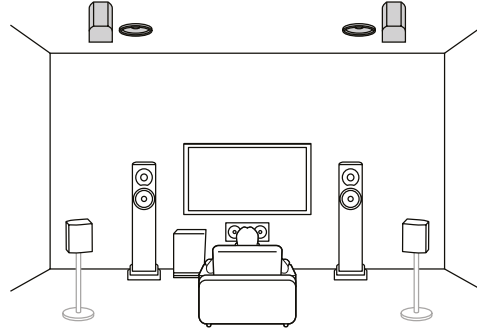

5.1.4-канальная конфигурация (АС с поддержкой Dolby (фронтальные и огибающие)) (→ [стр. 37](#))

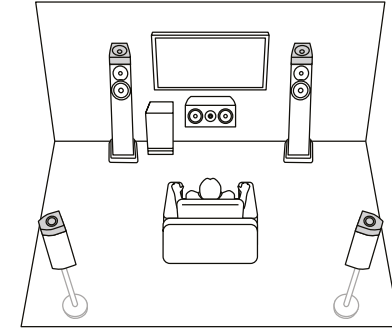

5.1.4-канальная конфигурация (АС с поддержкой Dolby (фронтальные) и тыловые верхние) (→ [стр. 37](#))

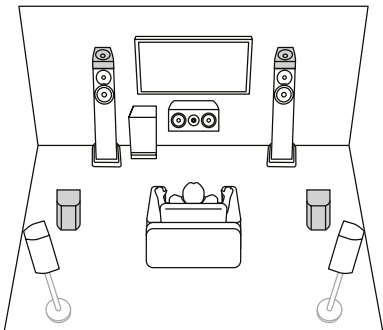

5.1.4-канальная конфигурация (АС с поддержкой Dolby (фронтальные) и потолочные тыловые) (→ [стр. 37](#))

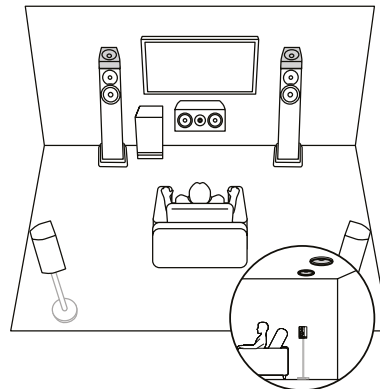

5.1.4-канальная конфигурация + зона 2/зона 3 (→ [стр. 37](#))



5.1 кан

7.1 кан

5.1.2 кан

7.1.2 кан

5.1.4 кан

7.1.4 кан



## 5.1.4-канальная система

5.1.4-канальная конфигурация (Bi-Amping (фронт))

(→ [стр. 37](#))

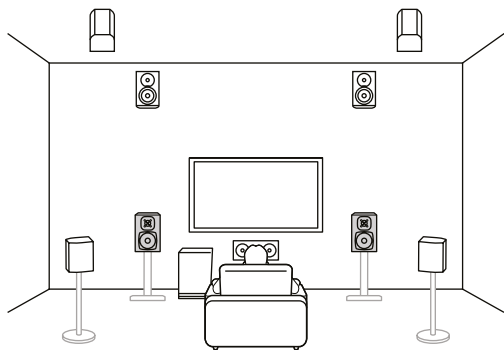

5.1 кан

7.1 кан

5.1.2 кан

7.1.2 кан

5.1.4 кан

7.1.4 кан



## 7.1.4-канальная система 7.1-канальная система с добавлением двух пар высотных АС.

7.1.4-канальная конфигурация (фронтальные верхние и тыловые верхние) ([→ стр. 38](#))

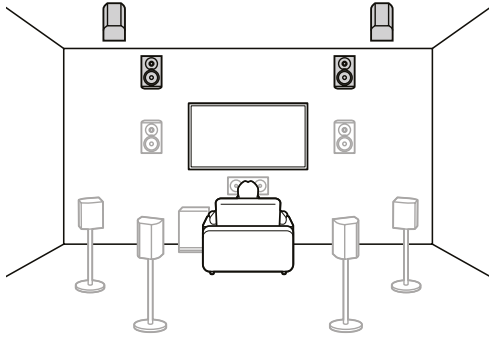

7.1.4-канальная конфигурация (фронтальные верхние и средние потолочные) ([→ стр. 38](#))

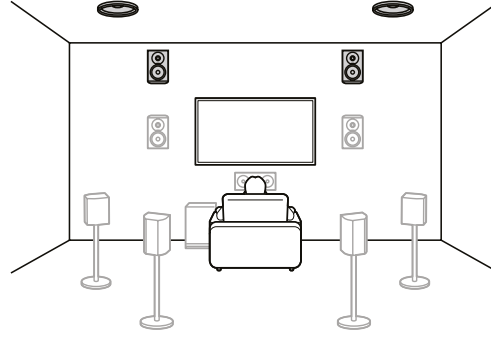

7.1.4-канальная конфигурация (фронтальные верхние и тыловые потолочные) ([→ стр. 38](#))

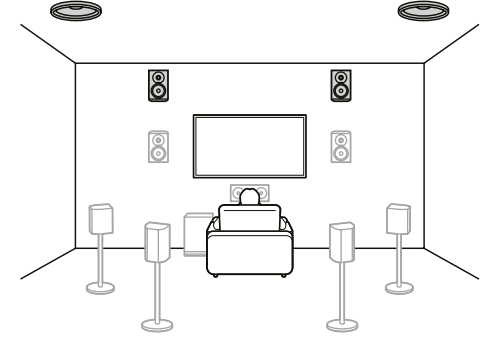

7.1.4-канальная конфигурация (фронтальные верхние и АС с поддержкой Dolby (фронтальные)) ([→ стр. 38](#))

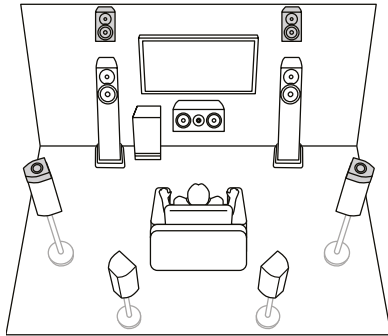

7.1.4-канальная конфигурация (фронтальные верхние и АС с поддержкой Dolby (тыловые окружающие)) ([→ стр. 38](#))

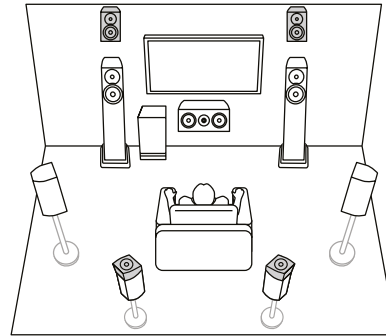

7.1.4-канальная конфигурация (фронтальные и тыловые потолочные) ([→ стр. 38](#))

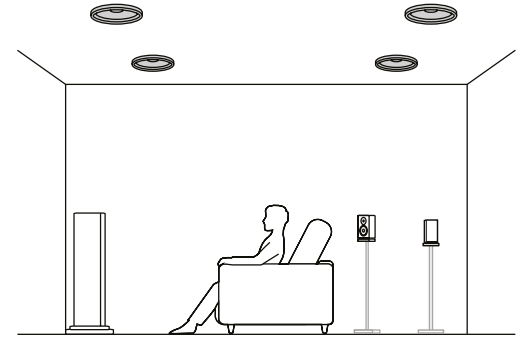

5.1 кан

7.1 кан

5.1.2 кан

7.1.2 кан

5.1.4 кан

7.1.4 кан



## 7.1.4-канальная система

7.1.4-канальная конфигурация (фронтальные потолочные и тыловые верхние) ([→ стр. 38](#))

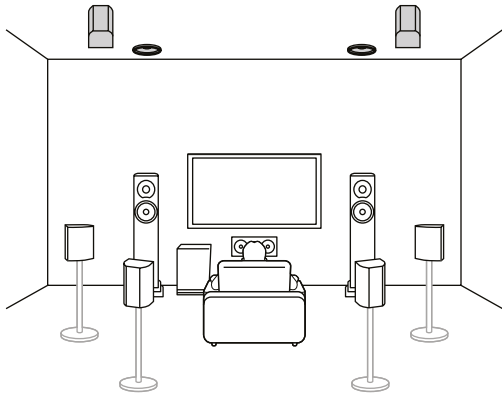

7.1.4-канальная конфигурация (фронтальные потолочные и AC с поддержкой Dolby (огибающие)) ([→ стр. 38](#))

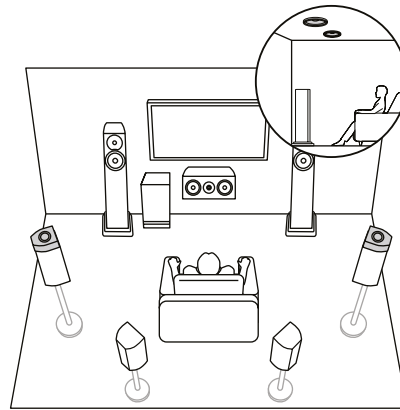

7.1.4-канальная конфигурация (фронтальные потолочные и AC с поддержкой Dolby (тыловые огибающие)) ([→ стр. 38](#))

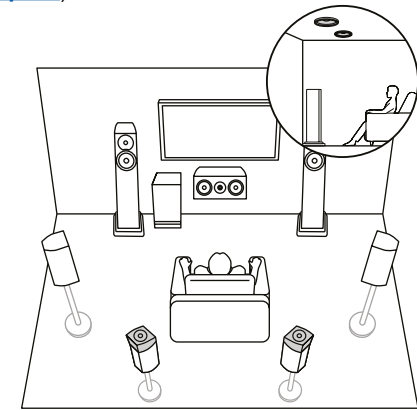

7.1.4-канальная конфигурация (средние потолочные и тыловые верхние) ([→ стр. 38](#))

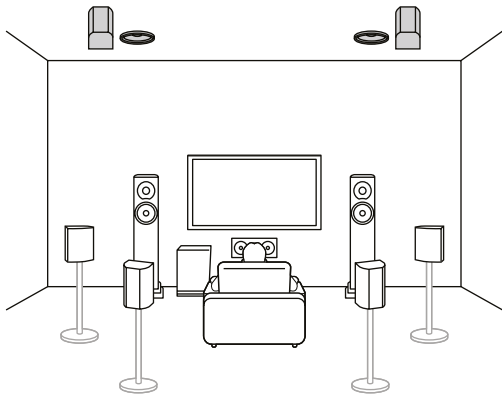

7.1.4-канальная конфигурация (AC с поддержкой Dolby (фронтальные и огибающие)) ([→ стр. 38](#))

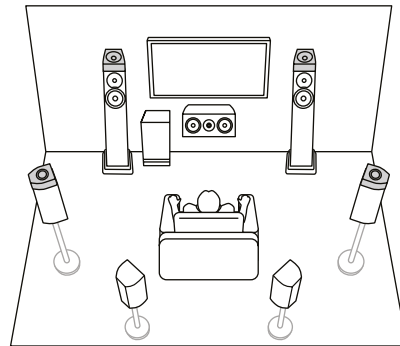

7.1.4-канальная конфигурация (AC с поддержкой Dolby (фронтальные и тыловые огибающие)) ([→ стр. 38](#))

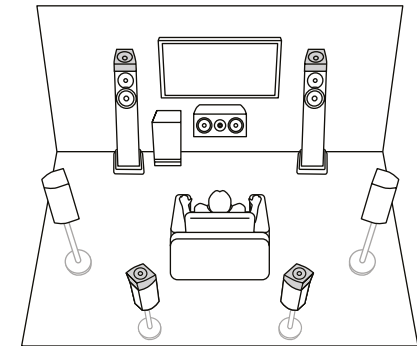

5.1 кан

7.1 кан

5.1.2 кан

7.1.2 кан

5.1.4 кан

7.1.4 кан



## 7.1.4-канальная система

7.1.4-канальная конфигурация (АС с поддержкой Dolby (фронтальные) и тыловые верхние) ([→ стр. 38](#))

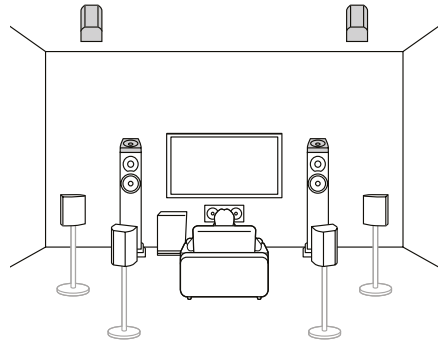

7.1.4-канальная конфигурация (АС с поддержкой Dolby (фронтальные) и потолочные тыловые) ([→ стр. 38](#))

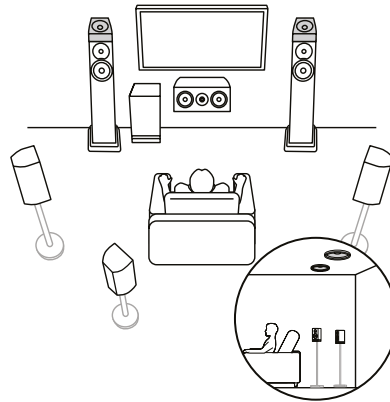

7.1.4-канальная конфигурация + зона 2/зона 3 ([→ стр. 38](#))



5.1 кан

7.1 кан

5.1.2 кан

7.1.2 кан

5.1.4 кан

7.1.4 кан





## Настройка акустических систем

Способ установки акустических систем зависит от размера и формы помещения, поэтому в настоящем руководстве приведен только базовый пример расстановки.

Буквенные символы, используемые в этой главе, обозначают следующее:

FL	Фронтальная АС, левая
FR	Фронтальная АС, правая
C	Центральная АС
SW	Активный сабвуфер
SL	АС окружающего звучания, левая
SR	АС окружающего звучания, правая
SBL	Тыловая АС окружающего звучания, левая
SBR	Тыловая АС окружающего звучания, правая
FHL	Фронтальная верхняя АС, левая
FHR	Фронтальная верхняя АС, правая
RHL	Тыловая верхняя АС, левая
RHR	Тыловая верхняя АС, правая
TFL	Потолочная фронтальная АС, левая
TFR	Потолочная фронтальная АС, правая
TML	Потолочная средняя АС, левая
TMR	Потолочная средняя АС, правая
TRL	Потолочная тыловая АС, левая
TRR	Потолочная тыловая АС, правая
DFL	Dolby-АС, фронтальная левая
DFR	Dolby-АС, фронтальная правая
DSL	Dolby-АС окружающего звучания, левая
DSR	Dolby-АС окружающего звучания, правая
DSBL	Dolby-АС тыловая окружающего звучания, левая
DSBR	Dolby-АС тыловая окружающего звучания, правая

5.1 кан

7.1 кан

5.1.2 кан

7.1.2 кан

5.1.4 кан

7.1.4 кан

## Установка акустических систем



## ■ 5.1-канальная система

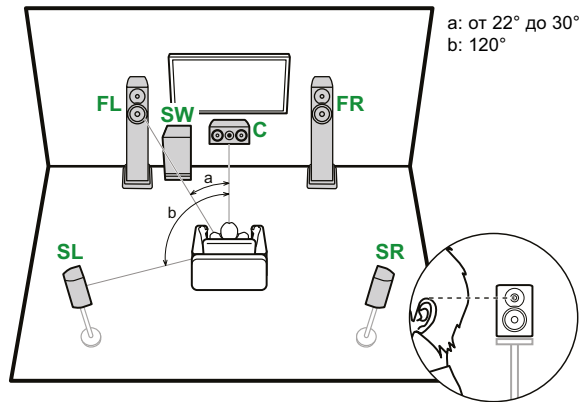

- FL, FR** Установите левую и правую фронтальные АС так, чтобы они находились на уровне головы слушателя.
- C** Центральная АС должна быть под небольшим углом обращена передней стороной к месту прослушивания.
- SW** Установите активный сабвуфер между центральной и одной из фронтальных АС.
- SL, SR** Расположите левую и правую АС окружающего звучания так, чтобы они находились чуть выше уровня головы слушателя.

- Подключения в 5.1-канальной системе ([→ стр. 42](#))
- Подключения в 5.1-канальной системе + зона 2/зона 3 ([→ стр. 43](#))
- Подключения в 5.1-канальной системе (Bi-Amping для фронтальных/центральных каналов) ([→ стр. 44](#))

## ■ 7.1-канальная система

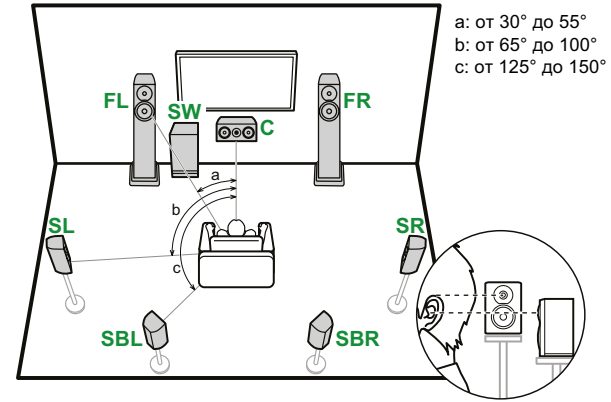

- FL, FR** Установите левую и правую фронтальные АС так, чтобы они находились на уровне головы слушателя.
- C** Центральная АС должна быть под небольшим углом обращена передней стороной к месту прослушивания.
- SW** Установите активный сабвуфер между центральной и одной из фронтальных АС.
- SL, SR** Расположите левую и правую АС окружающего звучания так, чтобы они находились чуть выше уровня головы слушателя.
- SBL, SBR** Расположите левую и правую тыловые АС окружающего звучания так, чтобы они находились на уровне головы слушателя.
- Если в вашей аудиосистеме имеются тыловые АС окружающего звучания, обязательно установите также и боковые АС окружающего звучания.

- Подключения в 7.1-канальной системе ([→ стр. 45](#))
- Подключения в 7.1-канальной системе + зона 2/зона 3 ([→ стр. 46](#))
- Подключения в 7.1-канальной системе (Bi-Amping для фронтальных/центральных каналов) ([→ стр. 47](#))
- Подключения в 7.1-канальной системе (Bi-Amping для фронтальных каналов) + зона 2 ([→ стр. 48](#))

5.1 кан

7.1 кан

5.1.2 кан

7.1.2 кан

5.1.4 кан

7.1.4 кан



## ■ 5.1.2-канальная система

### Верхние акустические системы

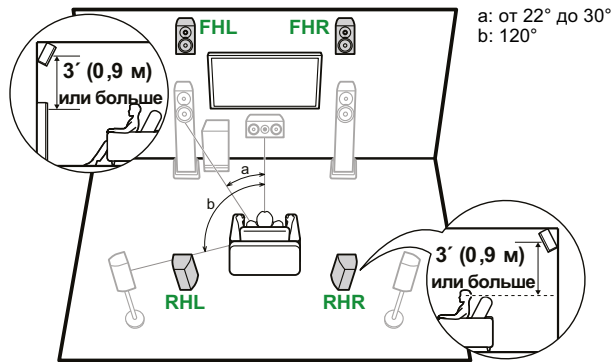

**FHL, FHR** Установите фронтальные верхние АС непосредственно над фронтальными АС, под углом к месту прослушивания.

**RHL, RHR** Установите тыловые верхние АС так, чтобы расстояние от каждой из них до фронтальных АС было одинаковым, и под углом к месту прослушивания.

- Подключения в 5.1.2-канальной системе (→ [стр. 49](#))
- Подключения в 5.1-канальной системе + зона 2/зона 3 (→ [стр. 50](#))
- Подключения в 5.1.2-канальной системе (Bi-Amping для фронтальных каналов) (→ [стр. 51](#))

### Потолочные акустические системы

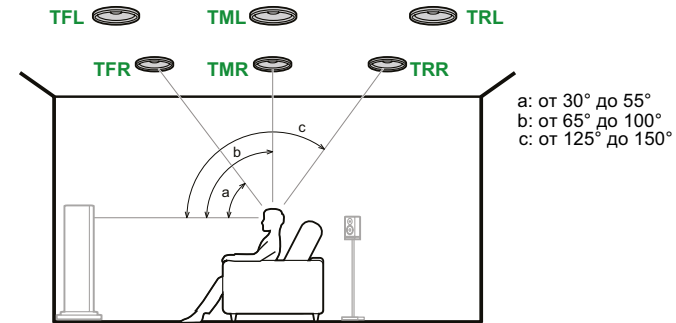

**TFL, TFR** Установите потолочные фронтальные АС на потолке перед местом прослушивания.

**TML, TMR** Установите потолочные средние АС на потолке непосредственно над местом прослушивания.

**TRL, TRR** Установите потолочные тыловые АС на потолке сзади от места прослушивания.

- Расстояние от каждой из потолочных АС до фронтальных должно быть одинаковым.

### Акустические системы с поддержкой Dolby

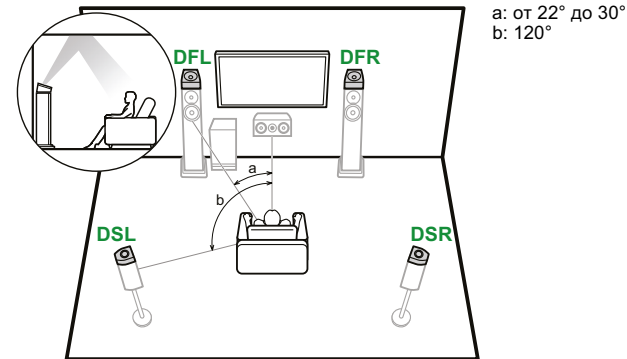

**DFL, DFR** Dolby-АС (фронтальные) устанавливаются на верхнюю панель фронтальных АС.

**DSL, DSR** Dolby-АС (огибающие) устанавливаются на верхнюю панель АС окружающего звучания.

5.1 кан

7.1 кан

5.1.2 кан

7.1.2 кан

5.1.4 кан

7.1.4 кан



## 7.1.2-канальная система

### Верхние акустические системы

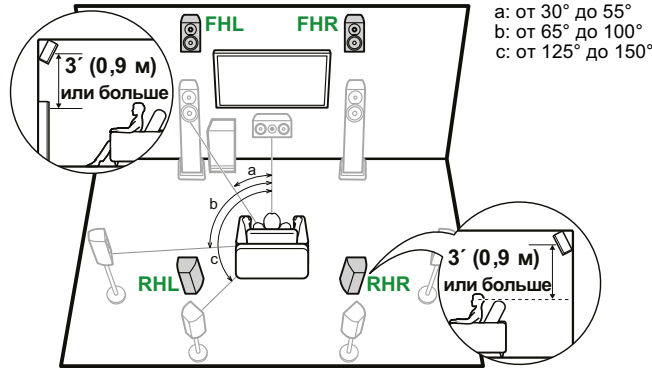

**FHL, FHR** Установите фронтальные верхние АС непосредственно над фронтальными АС, под углом к месту прослушивания.

**RHL, RHR** Установите тыловые верхние АС так, чтобы расстояние от каждой из них до фронтальных АС было одинаковым, и под углом к месту прослушивания.

- 7.1.2-канальная конфигурация (→ [стр. 52](#))
- Подключения в 5.1.2-канальной системе + зона 2 (→ [стр. 53](#))
- Подключения в 5.1-канальной системе + зона 2/зона 3 (→ [стр. 54](#))
- Подключения в 5.1.2-канальной системе (Bi-Amping для фронтальных каналов) (→ [стр. 55](#))

### Потолочные акустические системы

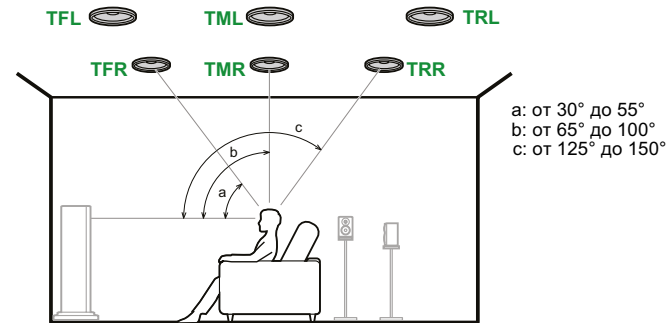

**TFL, TFR** Установите потолочные фронтальные АС на потолке перед местом прослушивания.

**TML, TMR** Установите потолочные средние АС на потолке непосредственно над местом прослушивания.

**TRL, TRR** Установите потолочные тыловые АС на потолке сзади от места прослушивания.

- Расстояние от каждой из потолочных АС до фронтальных должно быть одинаковым.

### Акустические системы с поддержкой Dolby

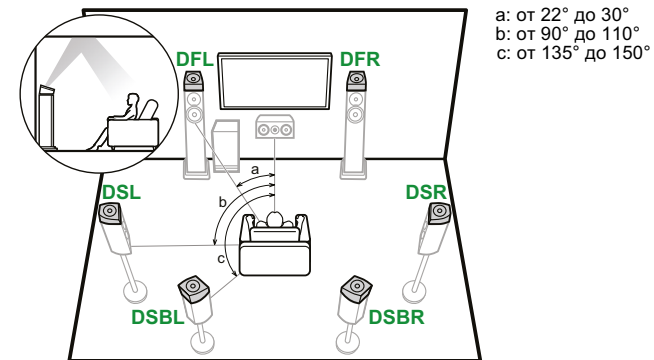

**DFL, DFR** Dolby-AC (фронтальные) устанавливаются на верхнюю панель фронтальных АС.

**DSL, DSR** Dolby-AC (окружающие) устанавливаются на верхнюю панель АС окружающего звучания.

**DSBL, DSBR** Dolby-AC (окружающие тыловые) устанавливаются на верхнюю панель АС окружающего звучания.

5.1 кан

7.1 кан

5.1.2 кан

7.1.2 кан

5.1.4 кан

7.1.4 кан



## ■ 5.1.4-канальная система

### Верхние акустические системы

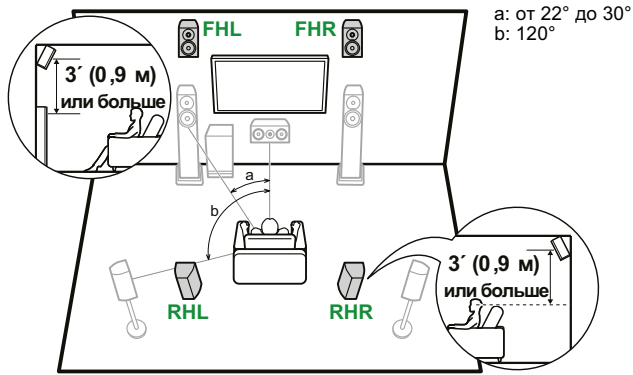

**FHL, FHR** Установите фронтальные верхние АС непосредственно над фронтальными АС, под углом к месту прослушивания.

**RHL, RHR** Установите тыловые верхние АС так, чтобы расстояние от каждой из них до фронтальных АС было одинаковым, и под углом к месту прослушивания.

- 5.1.4-канальная конфигурация (→ [стр. 56](#))
- 5.1.4-канальной системе + зона 2/зона 3 (→ [стр. 57](#))
- Подключения в 5.1.4-канальной системе (Bi-Amping для фронтальных каналов) (→ [стр. 58](#))

### Потолочные акустические системы

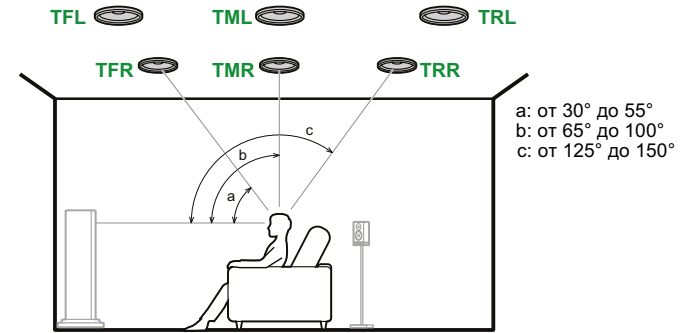

**TFL, TFR** Установите потолочные фронтальные АС на потолке перед местом прослушивания.

**TML, TMR** Установите потолочные средние АС на потолке непосредственно над местом прослушивания.

**TRL, TRR** Установите потолочные тыловые АС на потолке сзади от места прослушивания.

- Расстояние от каждой из потолочных АС до фронтальных должно быть одинаковым.

### Акустические системы с поддержкой Dolby

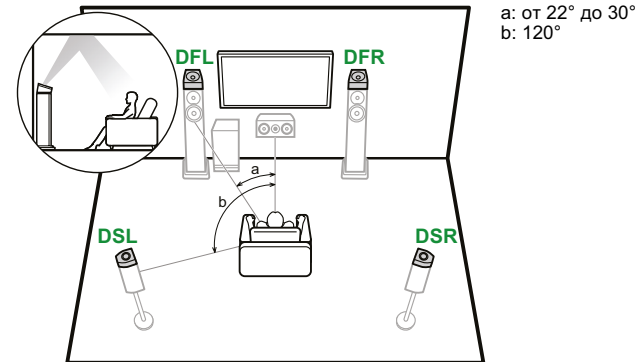

**DFL, DFR** Dolby-AC (фронтальные) устанавливаются на верхнюю панель фронтальных АС.

**DSL, DSR** Dolby-AC (огибающие) устанавливаются на верхнюю панель АС окружающего звучания.

5.1 кан

7.1 кан

5.1.2 кан

7.1.2 кан

5.1.4 кан

7.1.4 кан



## 7.1.4-канальная система

### Верхние акустические системы

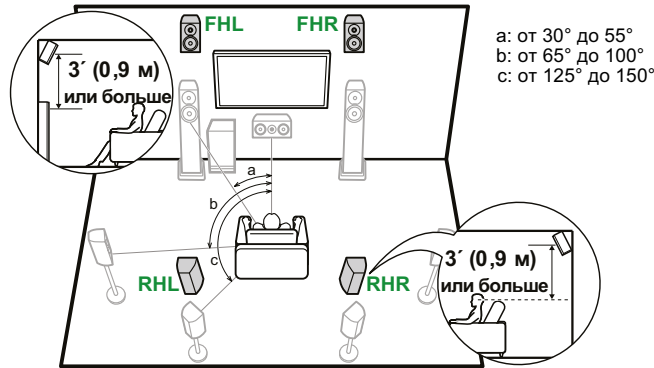

**FHL, FHR** Установите фронтальные верхние АС непосредственно над фронтальными АС, под углом к месту прослушивания.

**RHL, RHR** Установите тыловые верхние АС так, чтобы расстояние от каждой из них до фронтальных АС было одинаковым, и под углом к месту прослушивания.

- 7.1.4-канальная конфигурация (→ [стр. 59](#))
- 7.1.4-канальной системе + зона 2/зона 3 (→ [стр. 60](#))

### Потолочные акустические системы

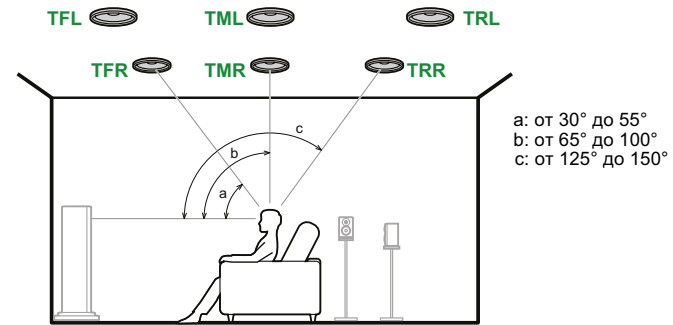

**TFL, TFR** Установите потолочные фронтальные АС на потолке перед местом прослушивания.  
**TML, TMR** Установите потолочные средние АС на потолке непосредственно над местом прослушивания.

**TRL, TRR** Установите потолочные тыловые АС на потолке сзади от места прослушивания.  
 • Расстояние от каждой из потолочных АС до фронтальных должно быть одинаковым.

### Акустические системы с поддержкой Dolby

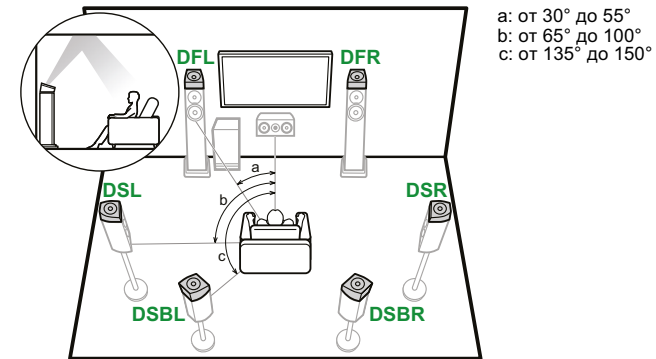

**DFL, DFR** Dolby-AC (фронтальные) устанавливаются на верхнюю панель фронтальных АС.  
**DSL, DSR** Dolby-AC (окружающие) устанавливаются на верхнюю панель АС окружающего звучания.

**DSBL, DSBR** Dolby-AC (окружающие тыловые) устанавливаются на верхнюю панель АС окружающего звучания.

5.1 кан

7.1 кан

5.1.2 кан

7.1.2 кан

5.1.4 кан

7.1.4 кан



## Подключение акустических систем

(Перед подключением)

Акустические системы, совместимые с этим устройством, и подключение кабелей **40**

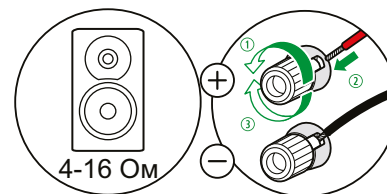

<b>Подключение сабвуфера</b>	<b>41</b>
<b>5.1-канальная система</b>	<b>42, 43, 44</b>
<b>7.1-канальная система</b>	<b>45, 46, 47, 48</b>
<b>5.1.2-канальная система</b>	<b>49, 50, 51</b>
<b>7.1.2-канальная система</b>	<b>52, 53, 54, 55</b>
<b>5.1.4-канальная система</b>	<b>56, 57, 58</b>
<b>7.1.4-канальная система</b>	<b>59, 60</b>
<b>Подключение усилителя мощности</b>	<b>61</b>

5.1 кан

7.1 кан

5.1.2 кан

7.1.2 кан

5.1.4 кан

7.1.4 кан



## Акустические системы, совместимые с устройством, и подключение кабелей

### ■ Акустические системы, совместимые с устройством

Ресивер требует подключения акустических систем с импедансом от 4 до 16 Ом. Импеданс указан в руководстве пользователя, прилагаемого к акустической системе.

### ■ (Примечание) Импеданс акустических систем

Если импеданс АС составляет от 4 до 6 Ом, установите в меню «Speaker Setup» (Настройка АС) значение «Speaker Impedance» (Импеданс АС) на «4ohms», как описано в разделе первоначальной настройки акустических систем (→ [стр. 175](#)). При установке импеданса АС в меню системных настроек нажмите кнопку  на пульте ДУ, чтобы вызвать главный экран, и выберите «System Setup» - «Speaker» - «Configuration» (Настройка системы - Акустические системы - Конфигурация), затем для параметра «Speaker Impedance» задайте значение «4ohms» (→ [стр. 136](#)).

### ■ Подключение акустических кабелей к клеммам ресивера

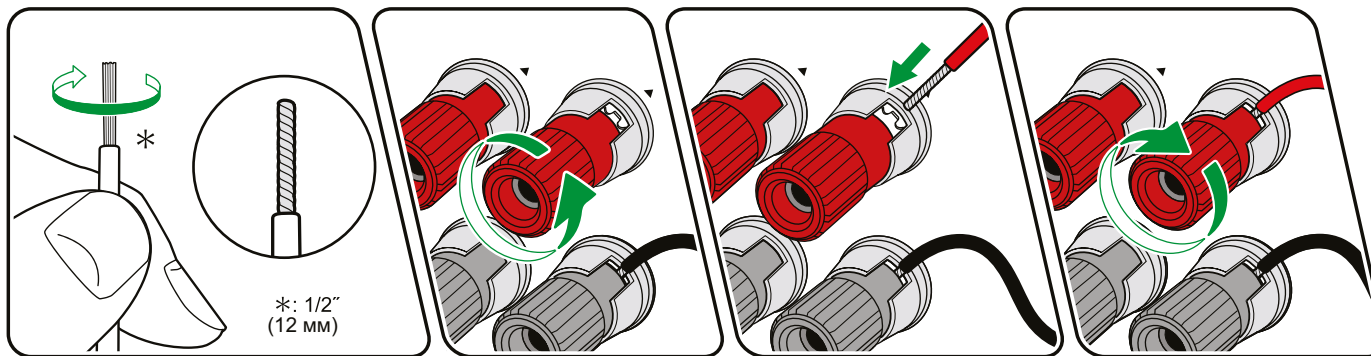

При подключении кабелей соблюдайте полярность разъемов на ресивере и акустических системах («плюс» соединяйте с «плюсом», а «минус» — с «минусом»). При неправильном соединении низкие частоты могут оказаться утерянными из-за противофазного подключения. Снимите виниловую оболочку с концов кабеля и скрутите оголенные провода, чтобы отдельные жилы не торчали из клемм при подключении. Если оголенные жилы положительной и отрицательной клемм будут касаться друг друга или задней панели, произойдет короткое замыкание.

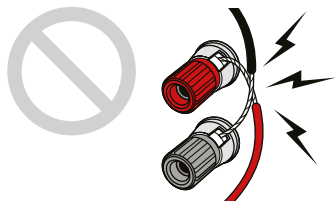

5.1 кан

7.1 кан

5.1.2 кан

7.1.2 кан

5.1.4 кан

7.1.4 кан





## ■ Подключение сабвуфера

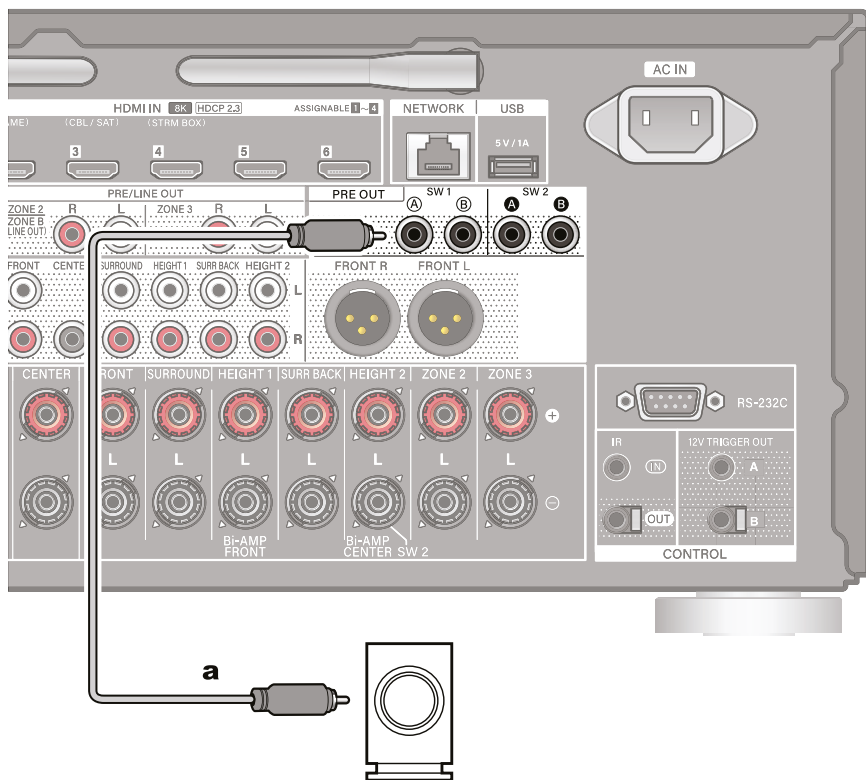

**a** Кабель сабвуфера

Подключение активного сабвуфера к ресиверу выполняется с помощью сабвуферного кабеля.

- Возможно подключение до четырех активных сабвуферов.
- С выходов SW1 и SW2 выводятся разные сигналы. Уровень громкости для каждого из них также можно устанавливать отдельно. (→ [стр. 140](#))
- С разъемов «А» и «В» выхода SW1 выводится один и тот же сигнал, как и на выход SW2.

5.1 кан

7.1 кан

5.1.2 кан

7.1.2 кан

5.1.4 кан

7.1.4 кан



## ■ 5.1-канальная система

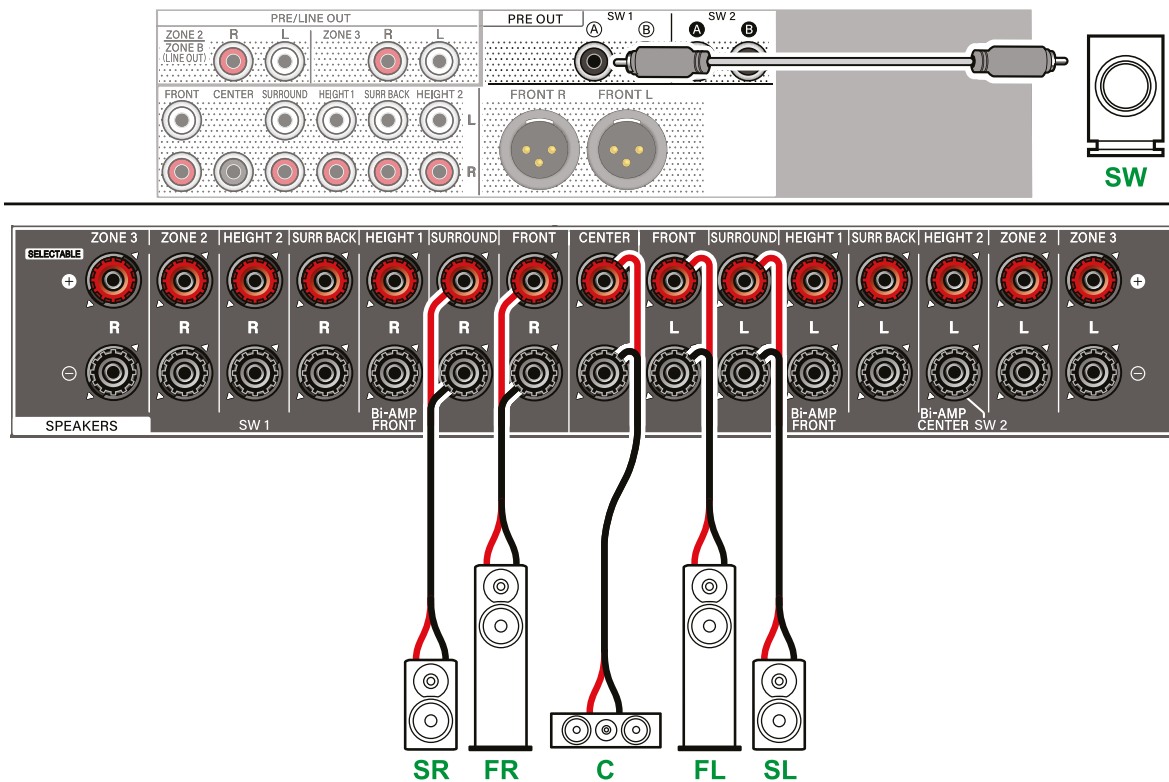
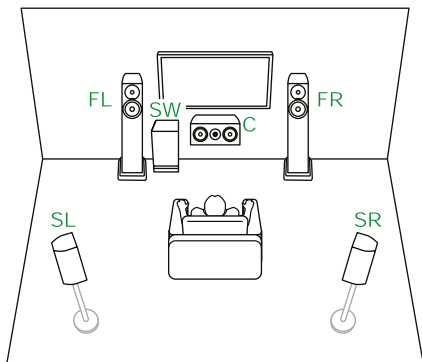

5.1 кан

7.1 кан

5.1.2 кан

7.1.2 кан

5.1.4 кан

7.1.4 кан



## ■ 5.1-канальная система + зональные АС (зона 2/ зона 3)

### ОСНОВНОЕ ПОМЕЩЕНИЕ

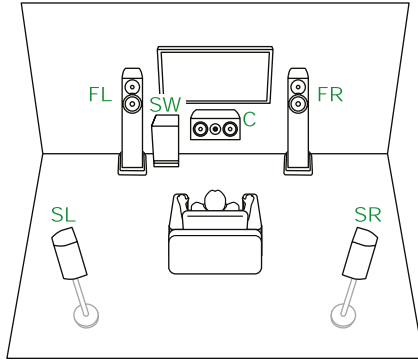

### ЗОНА 2

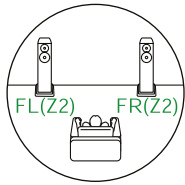

### ЗОНА 3

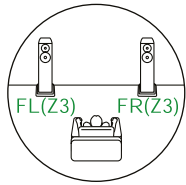

- Воспроизведение (зона 2) (→ [стр. 109](#))

- Воспроизведение (зона 3) (→ [стр. 111](#))

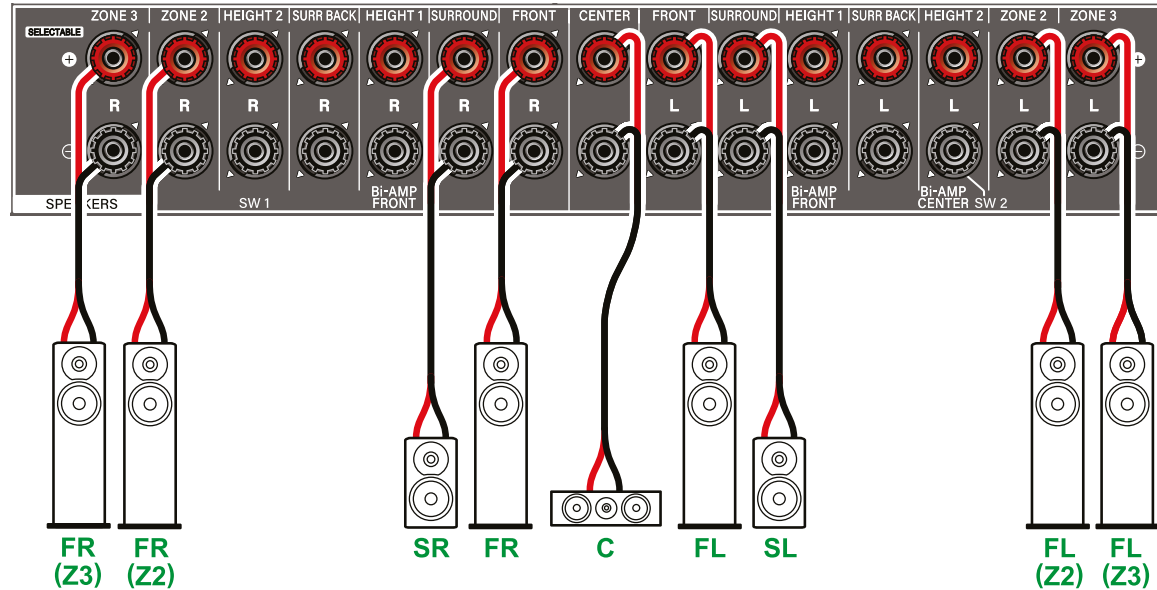
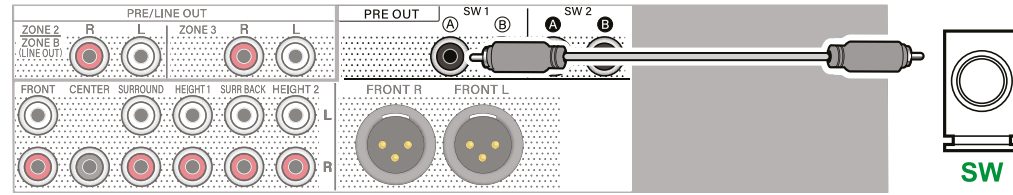

- 5.1 кан
- 7.1 кан
- 5.1.2 кан
- 7.1.2 кан
- 5.1.4 кан
- 7.1.4 кан



## ■ 5.1-канальная система (с двухполосным усилением (Bi-Amping))

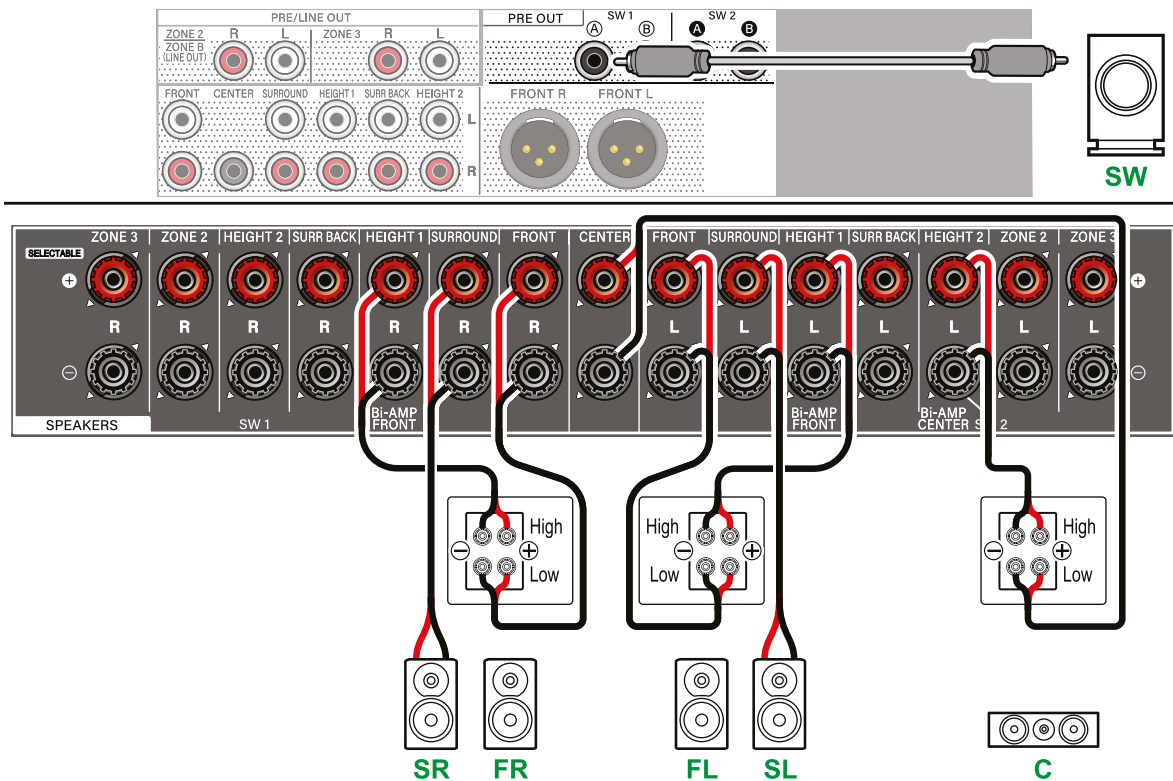
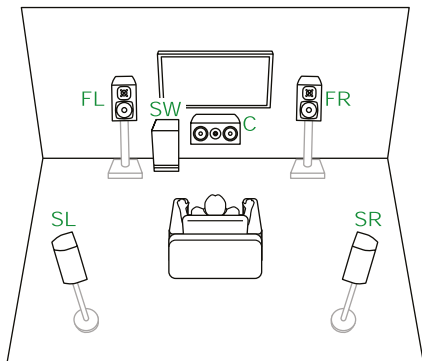

При подключении с использованием двухполосной конфигурации обязательно снимите перемычки на задней панели АС между клеммами НЧ-динамика и ВЧ-динамика. Также сверяйтесь с инструкциями к используемым АС.

5.1 кан

7.1 кан

5.1.2 кан

7.1.2 кан

5.1.4 кан

7.1.4 кан



## ■ 7.1-канальная система

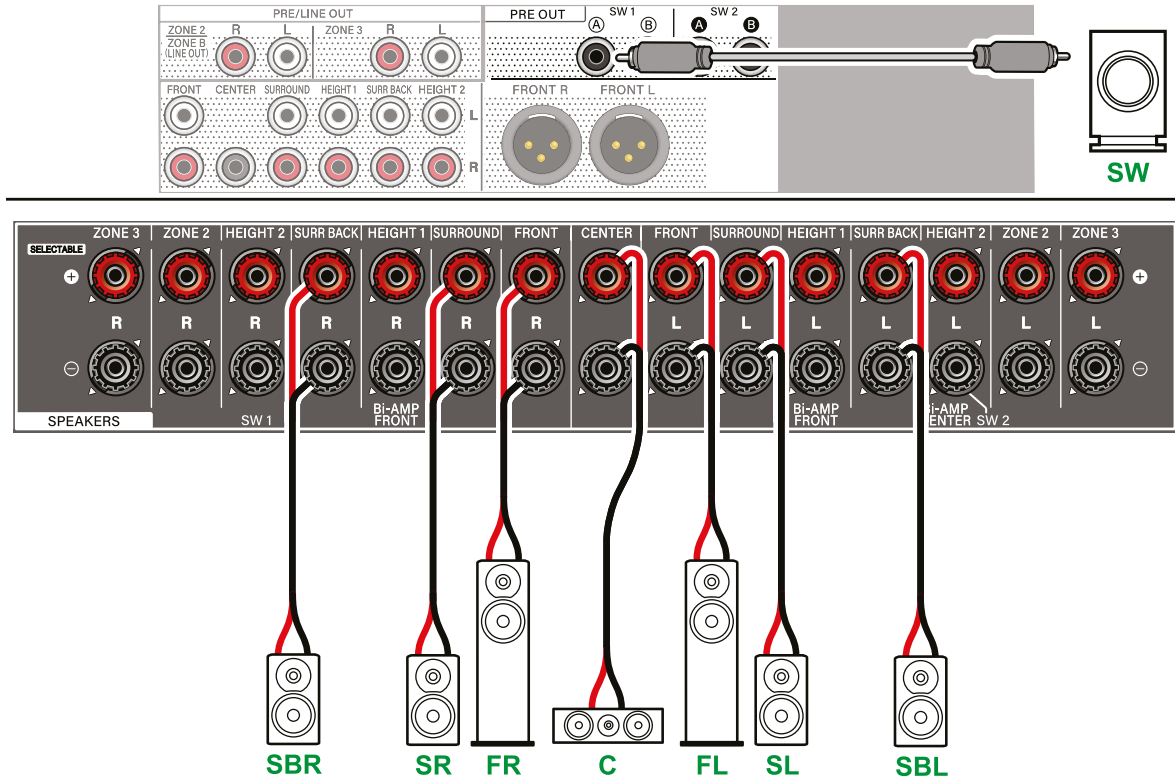
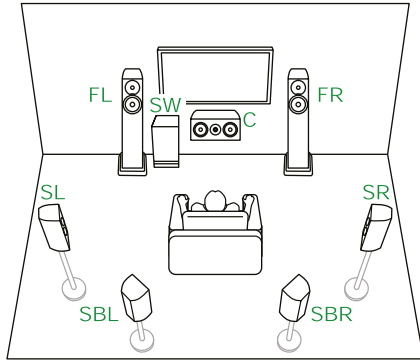

- 5.1 кан
- 7.1 кан
- 5.1.2 кан
- 7.1.2 кан
- 5.1.4 кан
- 7.1.4 кан



## ■ 7.1-канальная система + зональные АС (зона 2/ зона 3)

### ОСНОВНОЕ ПОМЕЩЕНИЕ

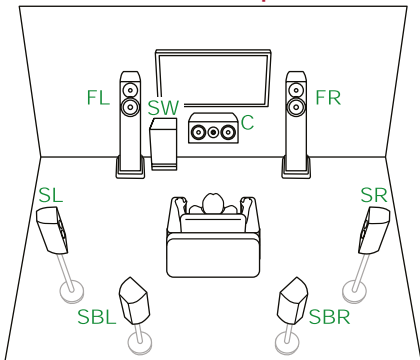

### ЗОНА 2

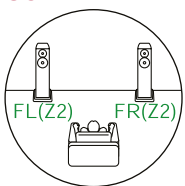

### ЗОНА 3

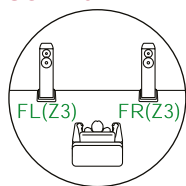

- Воспроизведение (зона 2) (→ [стр. 109](#))

- Воспроизведение (зона 3) (→ [стр. 111](#))

• Тыловые окружающие АС следует подключать к клеммам HEIGHT 1.

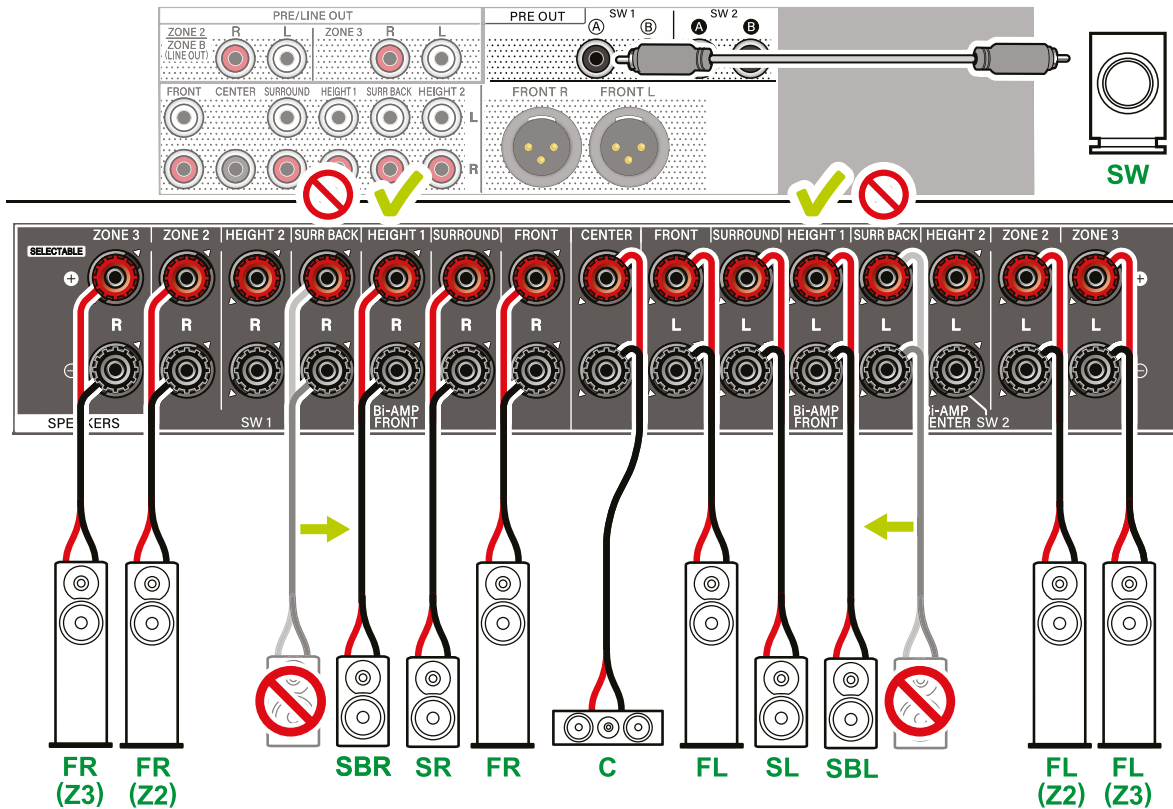

5.1 кан

7.1 кан

5.1.2 кан

7.1.2 кан

5.1.4 кан

7.1.4 кан



## ■ 7.1-канальная система (подключение по схеме Bi-Amp)

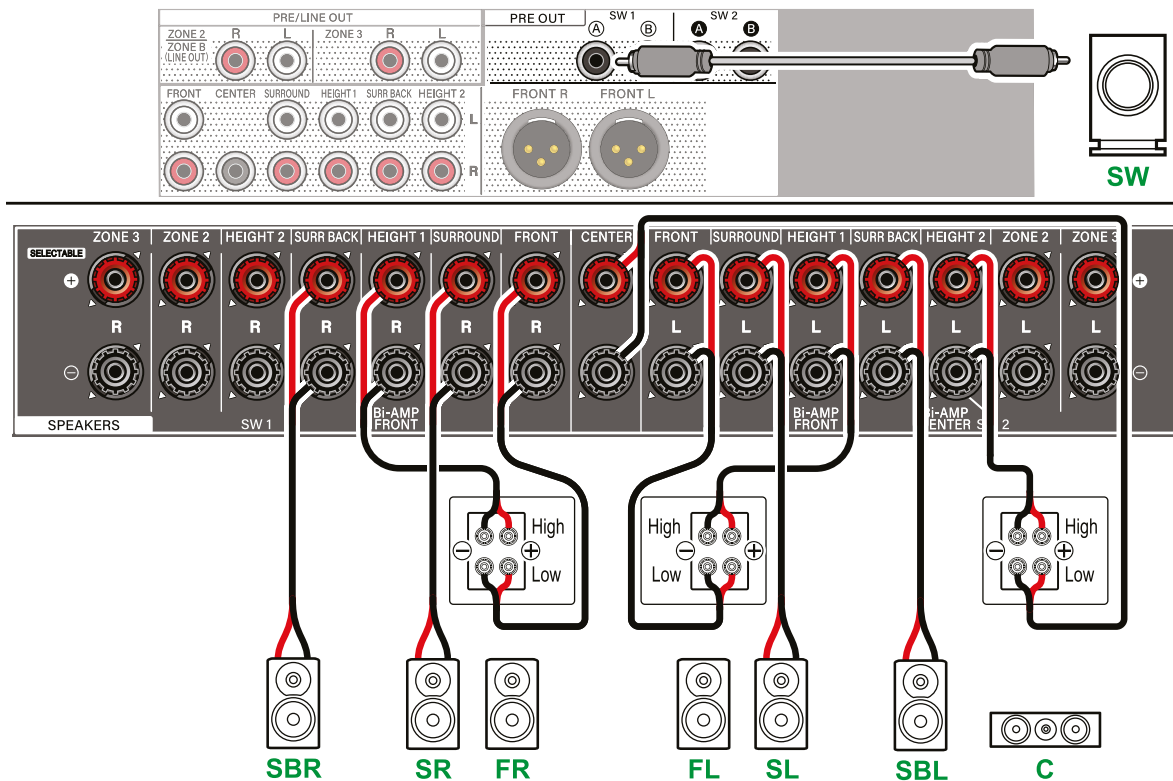
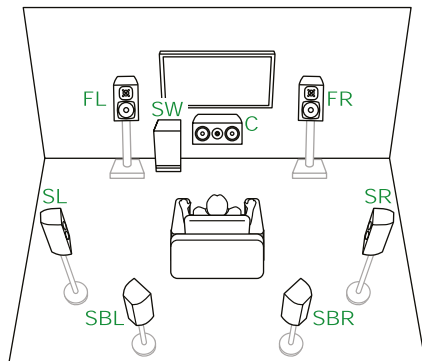

При подключении с использованием двухполосной конфигурации обязательно снимите перемычки на задней панели АС между клеммами НЧ-динамика и ВЧ-динамика. Также сверяйтесь с инструкциями к используемым АС.

5.1 кан

7.1 кан

5.1.2 кан

7.1.2 кан

5.1.4 кан

7.1.4 кан



## ■ 7.1-канальная система (с двухусилительным подключением (Bi-Amping) + зональные АС (зона 2))

### ОСНОВНОЕ ПОМЕЩЕНИЕ

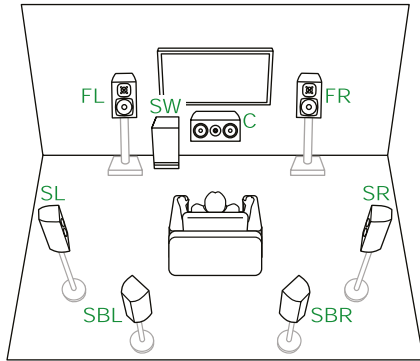

### ЗОНА 2

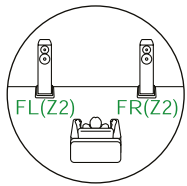

- Воспроизведение (зона 2) (→ [стр. 109](#))

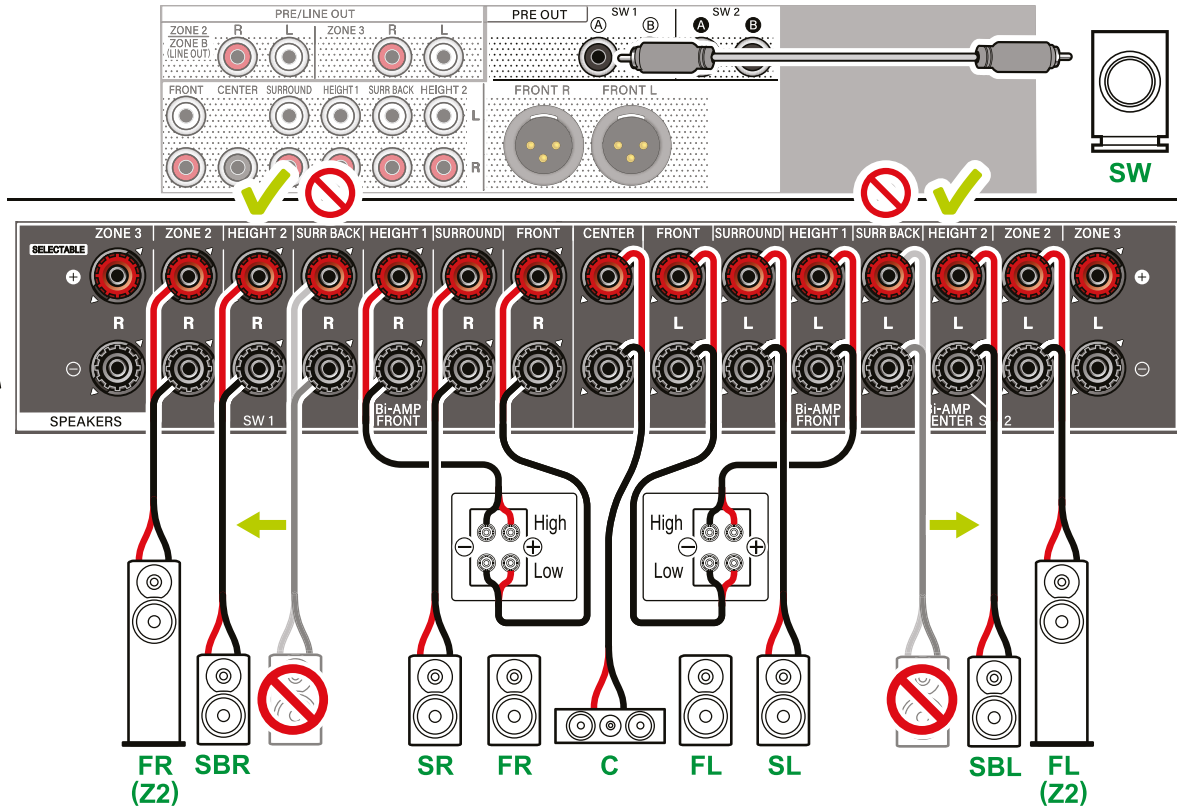

При подключении с использованием двухполюсной конфигурации обязательно снимите переключки на задней панели АС между клеммами НЧ-динамика и ВЧ-динамика. Также сверяйтесь с инструкциями к используемым АС.

- Тыловые окружающие АС следует подключать к клеммам HEIGHT 2.

5.1 кан

7.1 кан

5.1.2 кан

7.1.2 кан

5.1.4 кан

7.1.4 кан





## ■ 5.1.2-канальная система

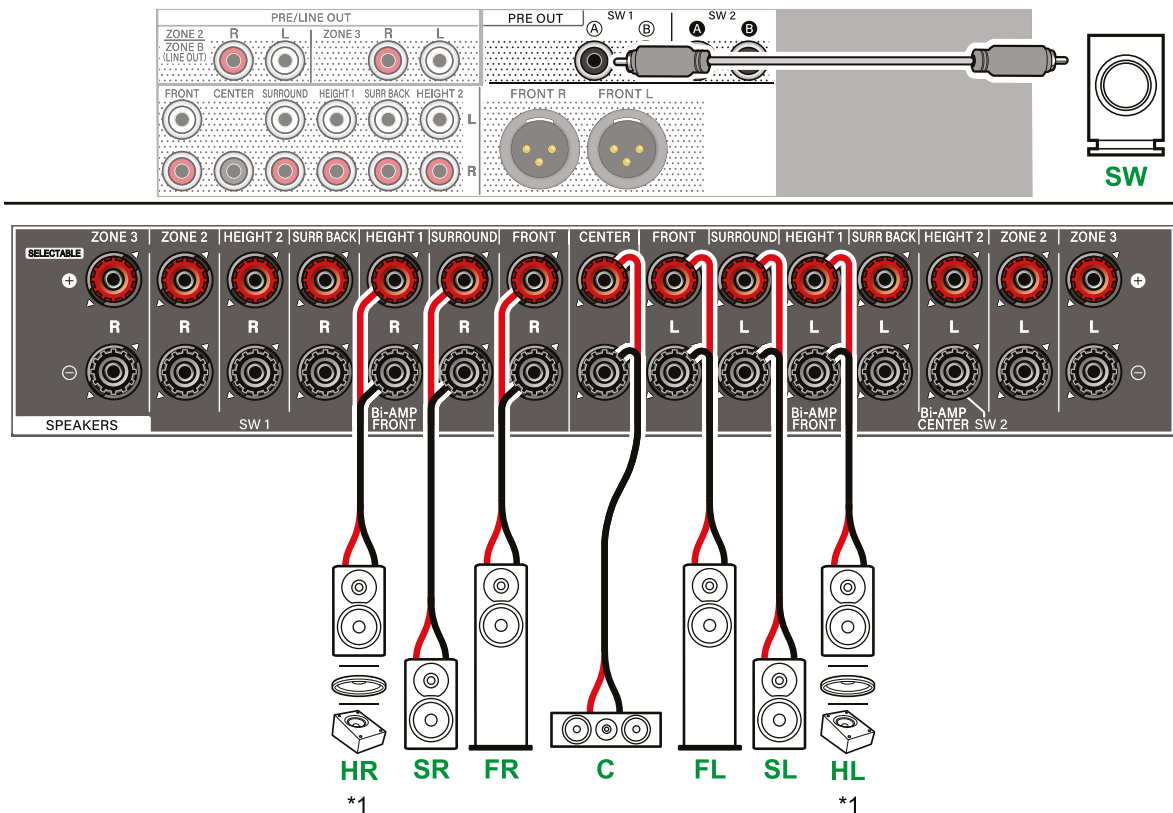
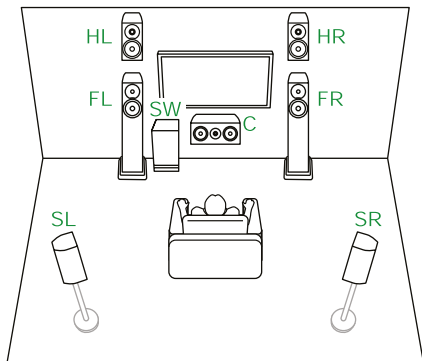

\*1 Подключите установленные высотные АС (HL/HR: верхние АС, потолочные АС, Dolby АС).

5.1 кан

7.1 кан

5.1.2 кан

7.1.2 кан

5.1.4 кан

7.1.4 кан



## ■ 5.1.2-канальная система + зональные АС (зона 2/ зона 3)

### ОСНОВНОЕ ПОМЕЩЕНИЕ

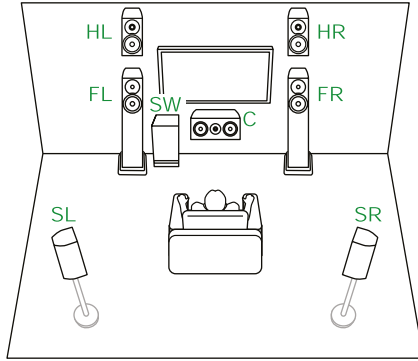

### ЗОНА 2

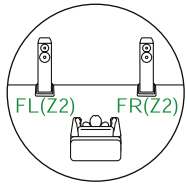

### ЗОНА 3

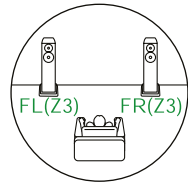

- Воспроизведение (зона 2) (→ [стр. 109](#))

- Воспроизведение (зона 3) (→ [стр. 111](#))

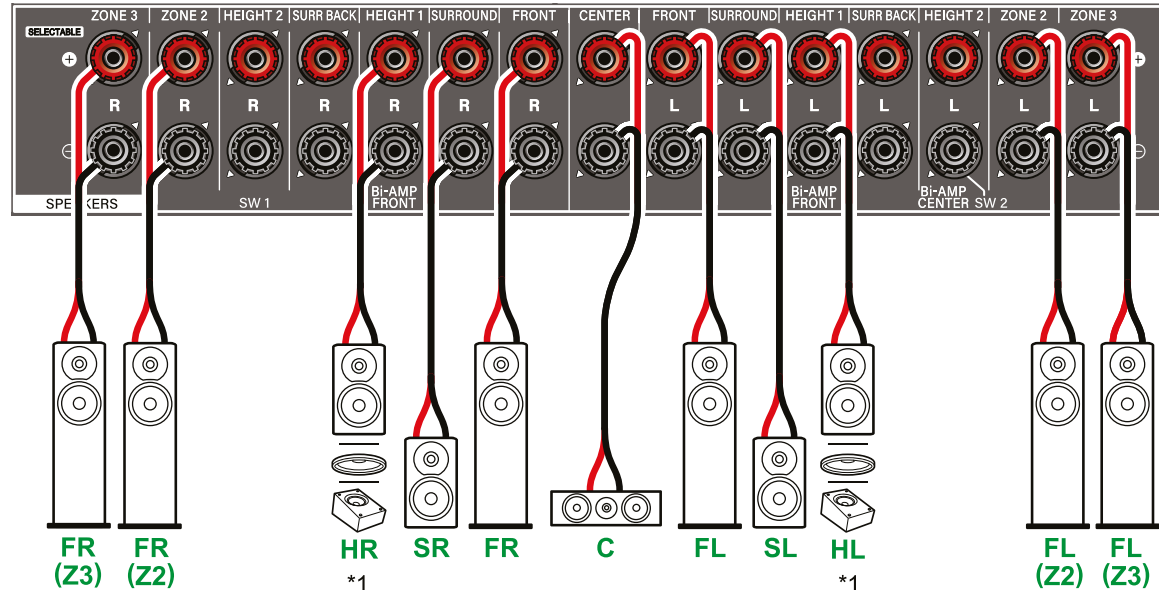
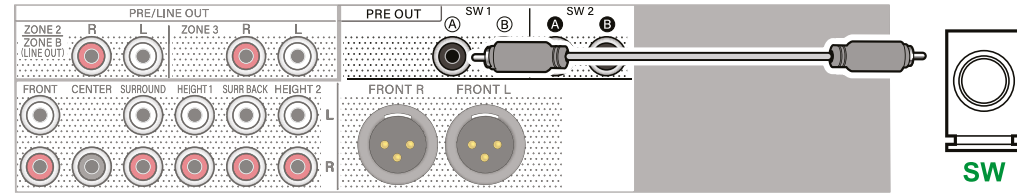

\*1 Подключите установленные высотные АС (HL/HR: верхние АС, потолочные АС, Dolby АС).

5.1 кан

7.1 кан

5.1.2 кан

7.1.2 кан

5.1.4 кан

7.1.4 кан



## ■ 5.1.2-канальная система (подключение по схеме Bi-Amp)

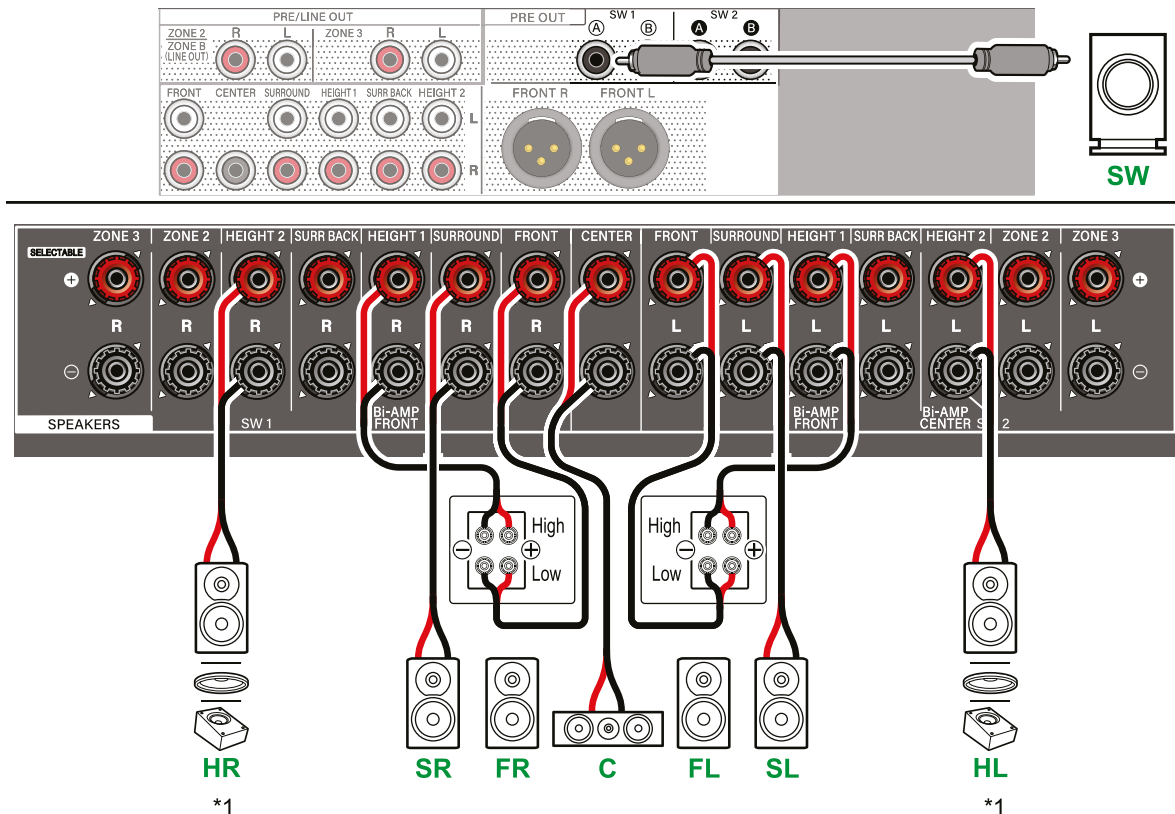
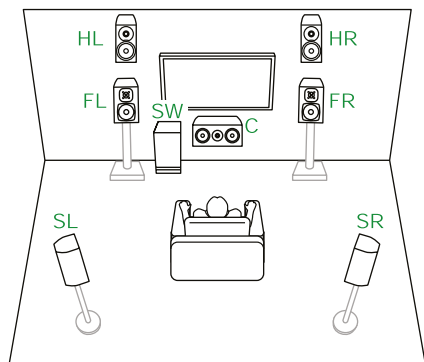

При подключении с использованием двухполосной конфигурации обязательно снимите перемычки на задней панели АС между клеммами НЧ-динамика и ВЧ-динамика. Также сверяйтесь с инструкциями к используемым АС.

\*1 Подключите установленные высотные АС (HL/HR: верхние АС, потолочные АС, Dolby АС).

5.1 кан

7.1 кан

5.1.2 кан

7.1.2 кан

5.1.4 кан

7.1.4 кан



## 7.1.2-канальная система

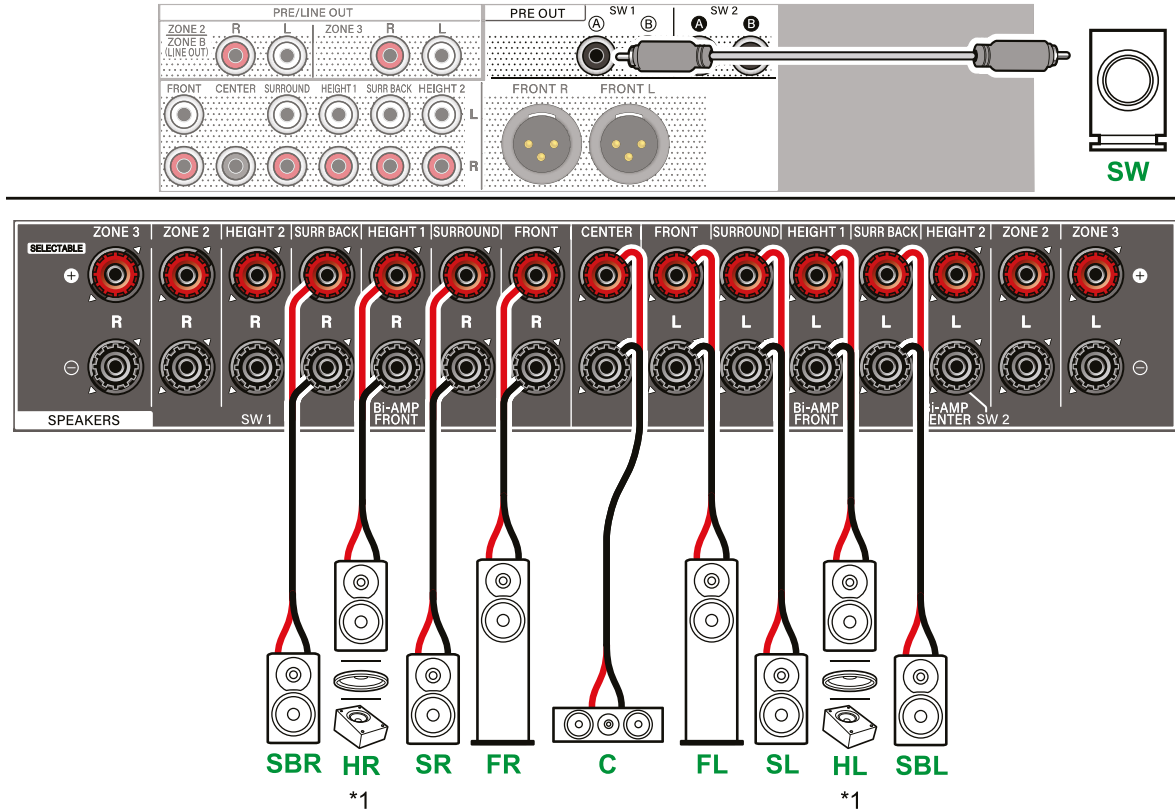
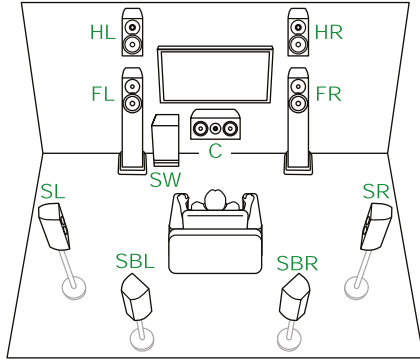

\*1 Подключите установленные высотные АС (HL/HR: верхние АС, потолочные АС, Dolby АС).

5.1 кан

7.1 кан

5.1.2 кан

7.1.2 кан

5.1.4 кан

7.1.4 кан



## ■ 7.1.2-канальная система + зональные АС (зона 2)

### ОСНОВНОЕ ПОМЕЩЕНИЕ

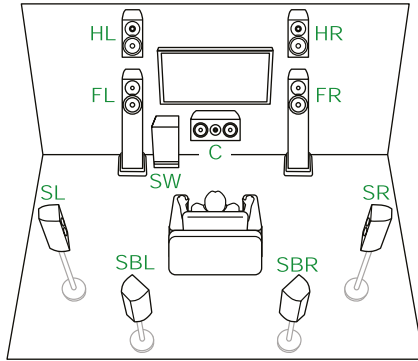

### ЗОНА 2

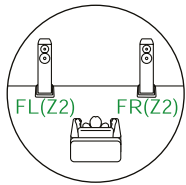

- Воспроизведение (зона 2) (→ [стр. 109](#))

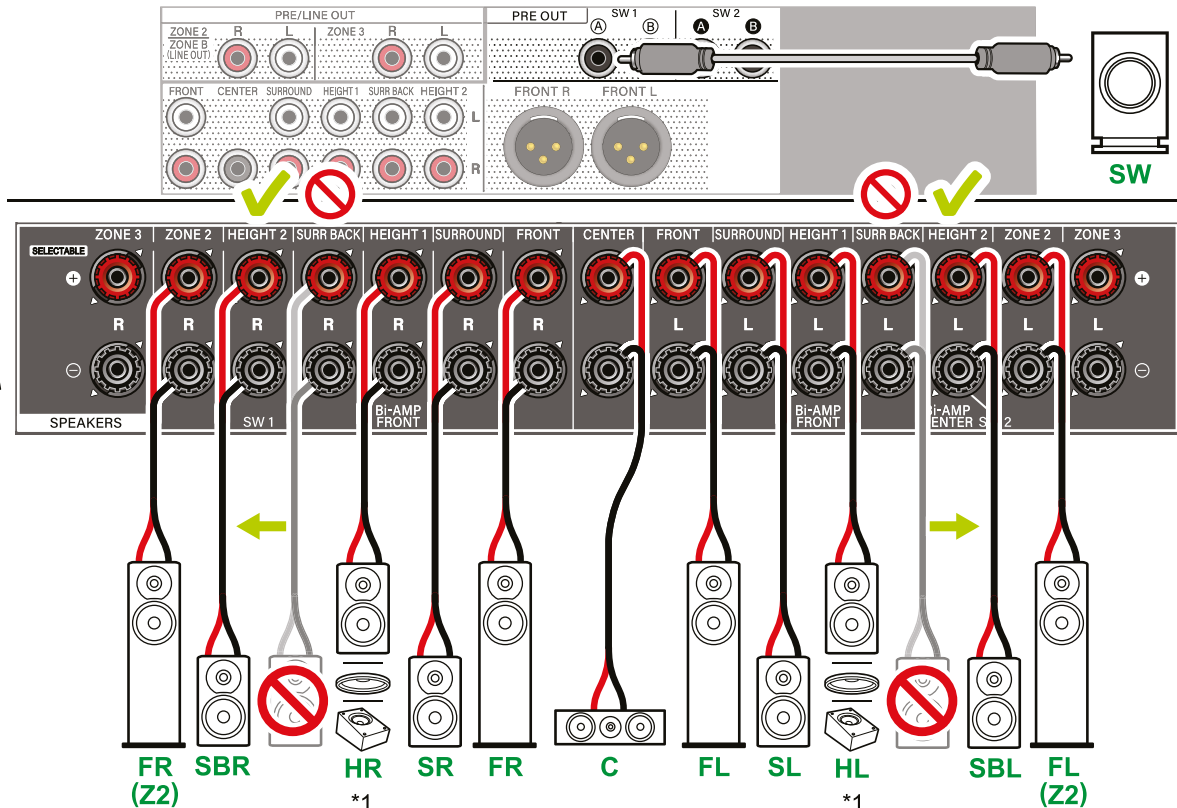

• Тыловые окружающие АС следует подключать к клеммам HEIGHT 2.

\*1 Подключите установленные высотные АС (HL/HR: верхние АС, потолочные АС, Dolby АС).

5.1 кан

7.1 кан

5.1.2 кан

7.1.2 кан

5.1.4 кан

7.1.4 кан



## ■ 7.1.2-канальная система + зональные АС (зона 2/ зона 3)

### ОСНОВНОЕ ПОМЕЩЕНИЕ

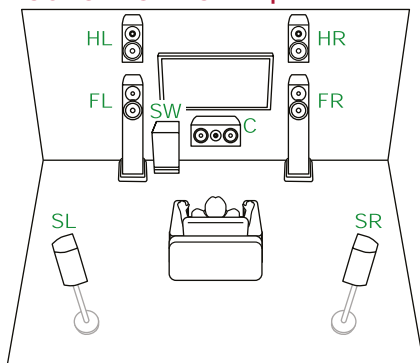

### ЗОНА 2

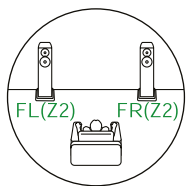

### ЗОНА 3

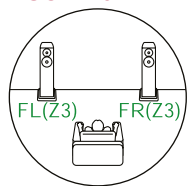

- Воспроизведение (зона 2) (→ [стр. 109](#))
- Воспроизведение (зона 3) (→ [стр. 111](#))

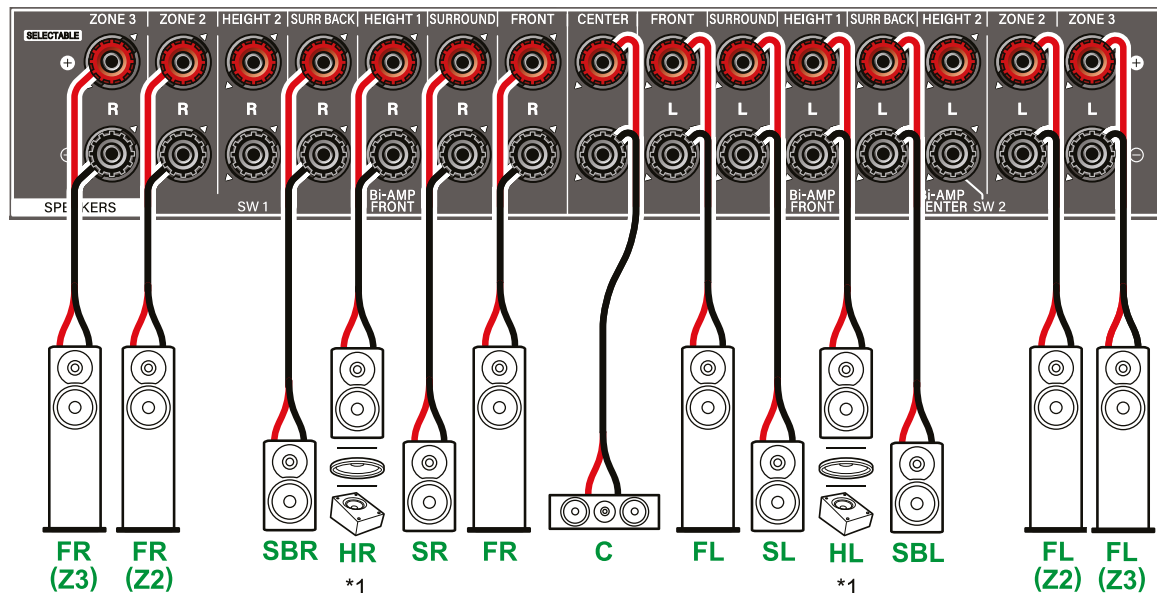
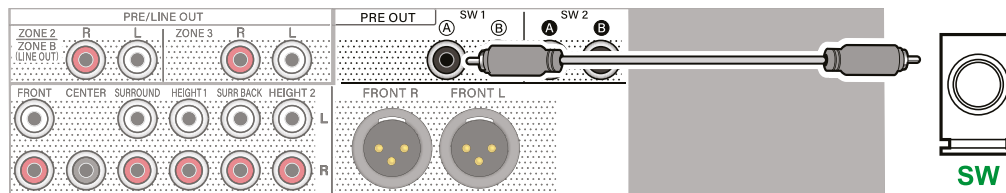

• Когда идет воспроизведение в зоне 2/зоне 3, тыловые АС окружающего звучания, установленные в основном помещении, не воспроизводят звук.

\*1 Подключите установленные высотные АС (HL/HR: верхние АС, потолочные АС, Dolby АС).

5.1 кан

7.1 кан

5.1.2 кан

7.1.2 кан

5.1.4 кан

7.1.4 кан



## 7.1.2-канальная система (подключение по схеме Bi-Amp)

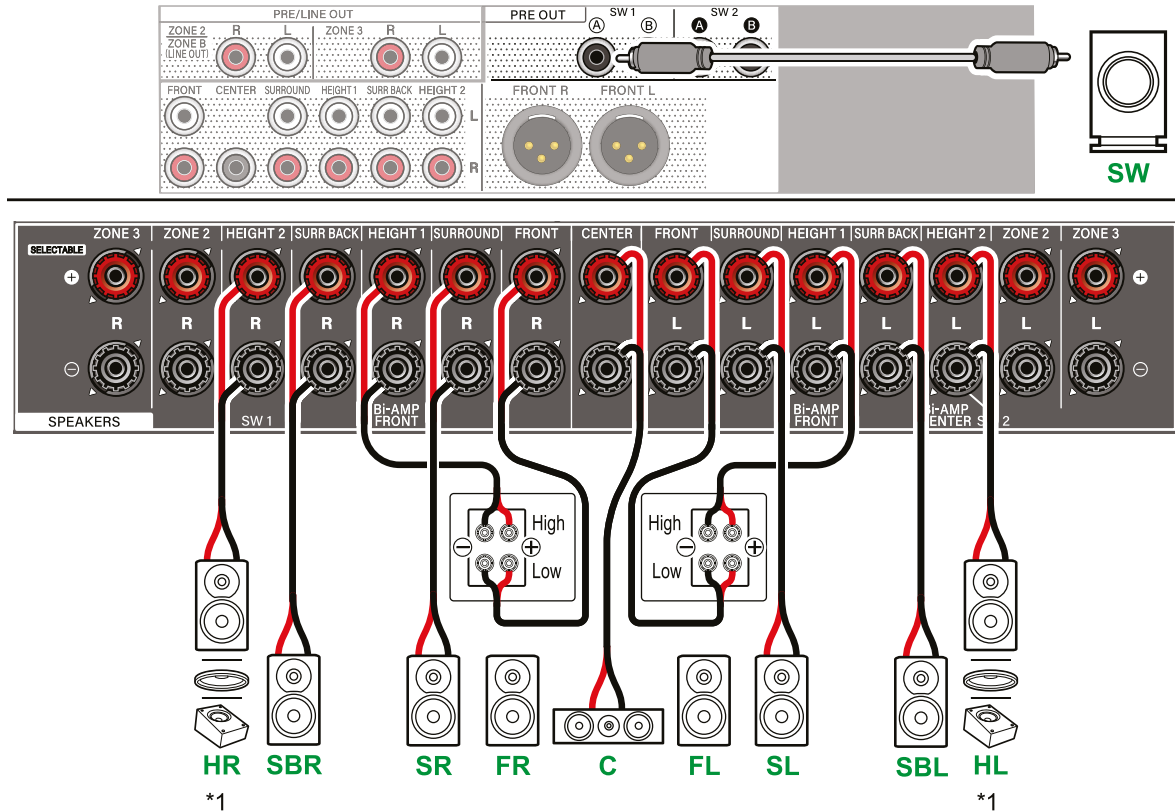
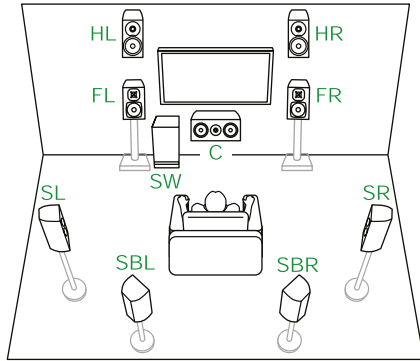

При подключении с использованием двухполосной конфигурации обязательно снимите перемычки на задней панели АС между клеммами НЧ-динамика и ВЧ-динамика. Также сверяйтесь с инструкциями к используемому АС.

\*1 Подключите установленные высотные АС (HL/HR: верхние АС, потолочные АС, Dolby АС).

5.1 кан

7.1 кан

5.1.2 кан

7.1.2 кан

5.1.4 кан

7.1.4 кан



## ■ 5.1.4-канальная система

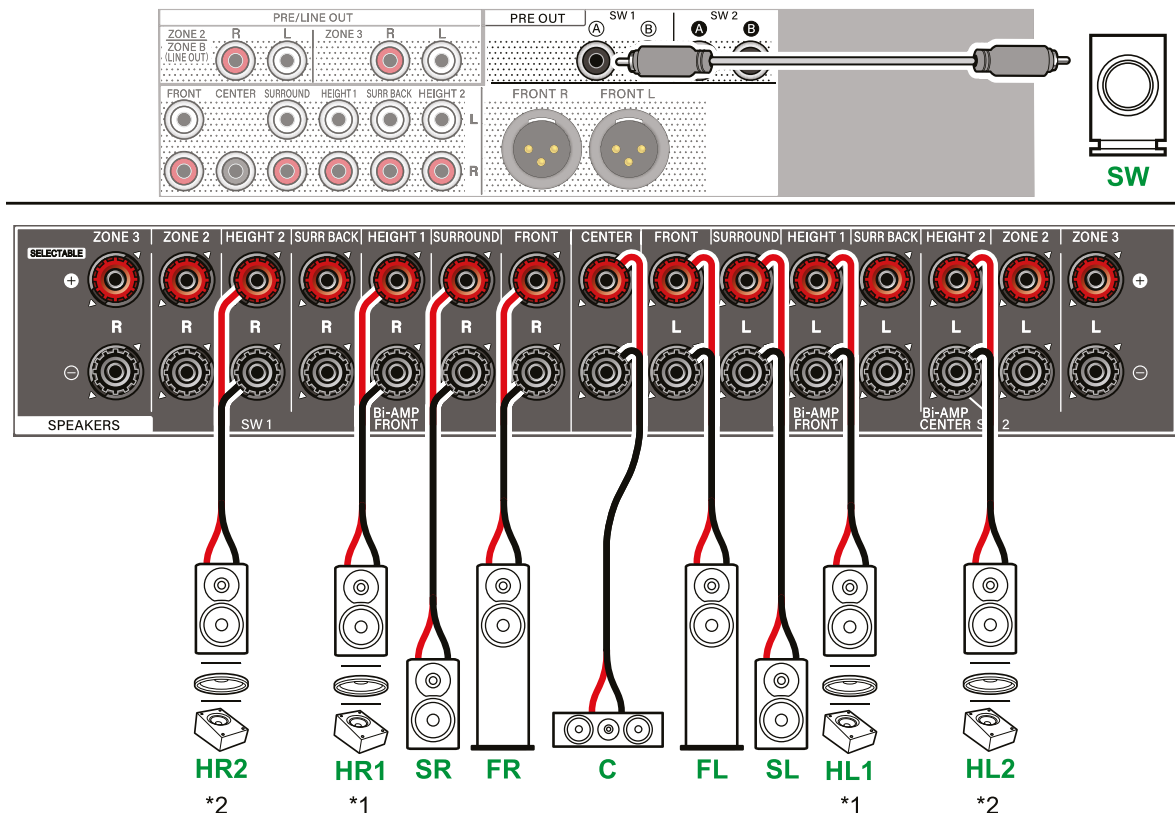
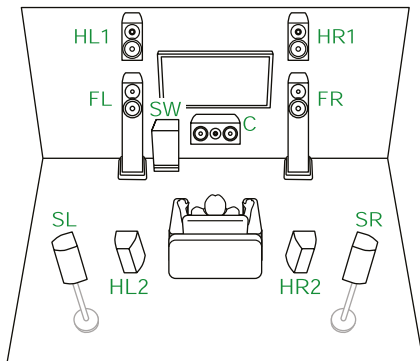

\*1 Подключите установленные высотные АС (HL1/HR1: фронтальные высотные АС, потолочные (фронтальные) АС, Dolby АС (фронтальные)).

\*2 Подключите установленные высотные АС (HL2/HR2: тыловые верхние, потолочные (тыловые), Dolby АС (огибающие)).

5.1 кан

7.1 кан

5.1.2 кан

7.1.2 кан

5.1.4 кан

7.1.4 кан





## ■ 5.1.4-канальная система + зональные АС (зона 2/ зона 3)

### ОСНОВНОЕ ПОМЕЩЕНИЕ

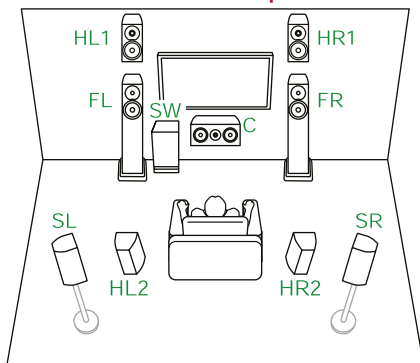

### ЗОНА 2

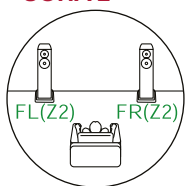

### ЗОНА 3

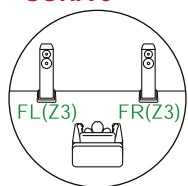

- Воспроизведение (зона 2) (→ [стр. 109](#))
- Воспроизведение (зона 3) (→ [стр. 111](#))

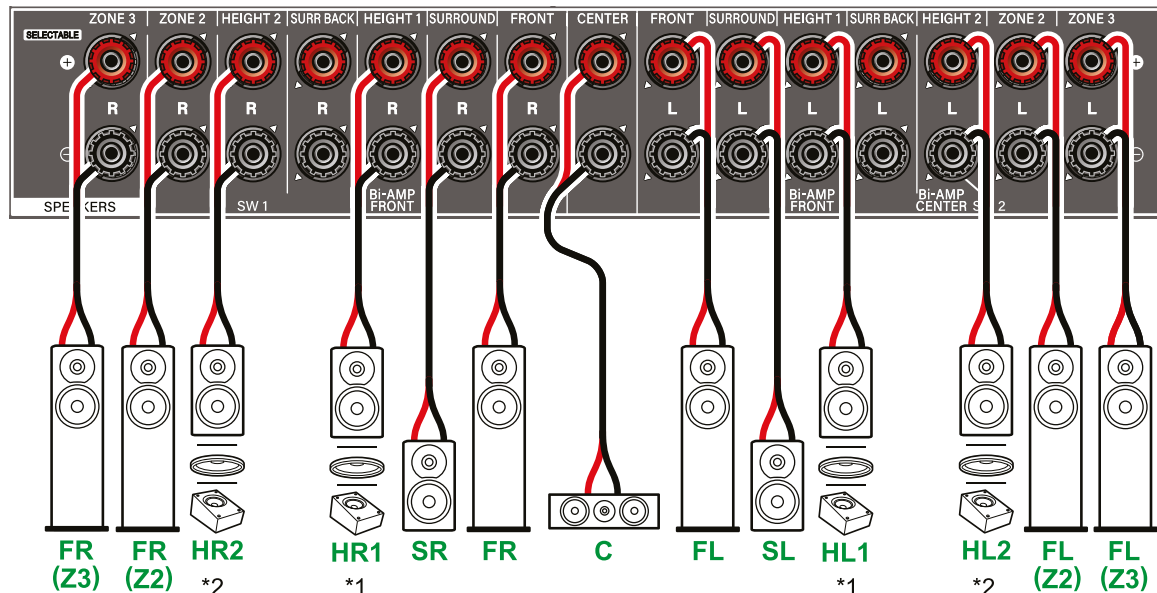
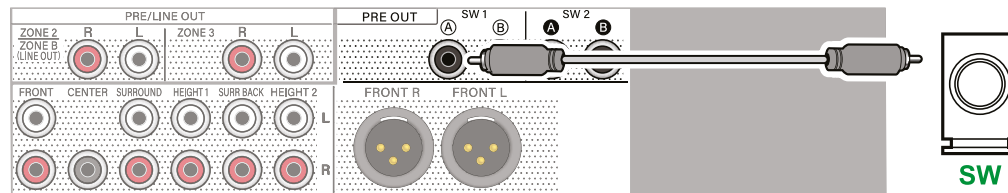

- Когда идет воспроизведение в зоне 2/зоне 3, высотные АС 2, установленные в основном помещении, не воспроизводят звук.

\*1 Подключите установленные высотные АС (HL1/HR1: фронтальные высотные АС, потолочные (фронтальные) АС, Dolby АС (фронтальные)).

\*2 Подключите установленные высотные АС (HL2/HR2: тыловые верхние, потолочные (тыловые), Dolby АС (огибающие)).

5.1 кан

7.1 кан

5.1.2 кан

7.1.2 кан

5.1.4 кан

7.1.4 кан



## ■ 5.1.4-канальная система (подключение по схеме Bi-Amp)

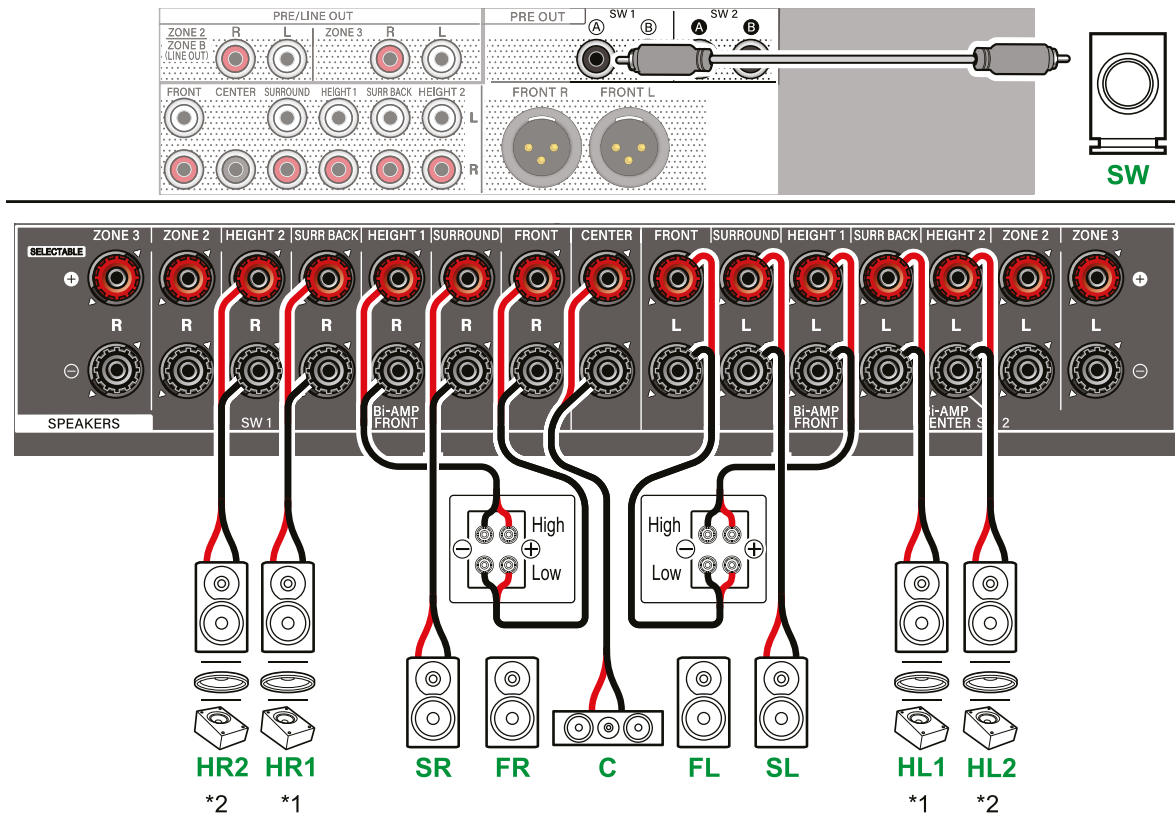
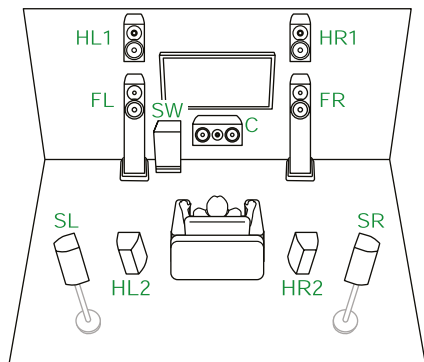

При подключении с использованием двухполосной конфигурации обязательно снимите перемычки на задней панели АС между клеммами НЧ-динамика и ВЧ-динамика. Также сверяйтесь с инструкциями к используемым АС.

\*1 Подключите установленные высотные АС (HL1/HR1: фронтальные высотные АС, потолочные (фронтальные) АС, Dolby АС (фронтальные)).

\*2 Подключите установленные высотные АС (HL2/HR2: тыловые верхние, потолочные (тыловые), Dolby АС (окружающие)).

5.1 кан

7.1 кан

5.1.2 кан

7.1.2 кан

5.1.4 кан

7.1.4 кан



## 7.1.4-канальная система

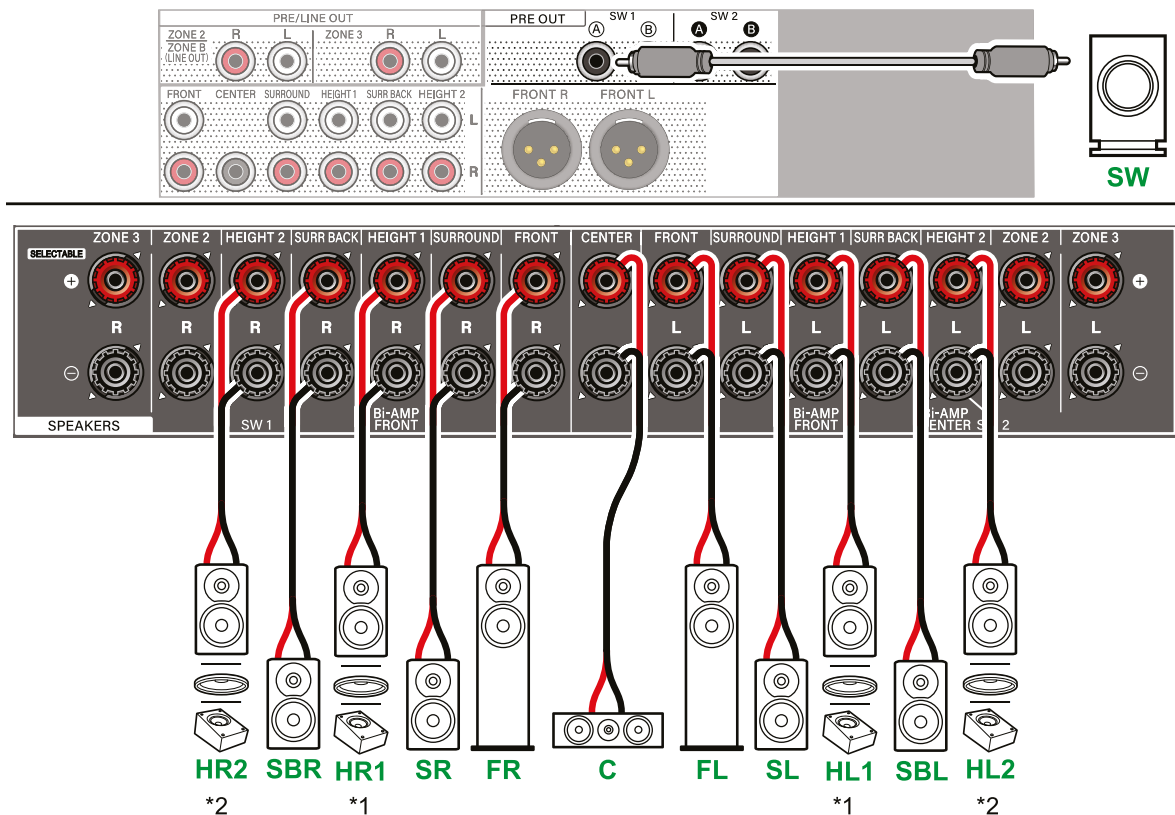
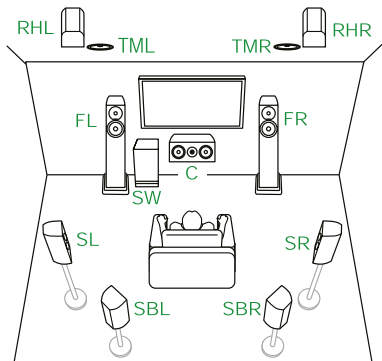

\*1 Подключите установленные высотные АС (HL1/HR1: фронтальные высотные АС, потолочные (фронтальные) АС, Dolby АС (фронтальные)).

\*2 Подключите установленные высотные АС (HL2/HR2: тыловые верхние, потолочные (тыловые), Dolby АС (огибающие, тыловые огибающие)).

5.1 кан

7.1 кан

5.1.2 кан

7.1.2 кан

5.1.4 кан

7.1.4 кан



## ■ 7.1.4-канальная система + зональные АС (зона 2/ зона 3)

### ОСНОВНОЕ ПОМЕЩЕНИЕ

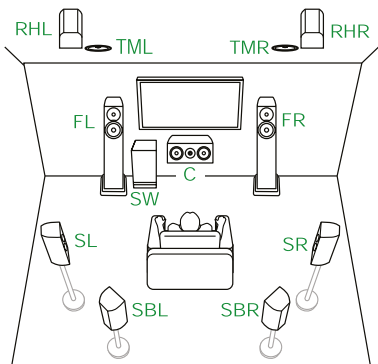

### ЗОНА 2

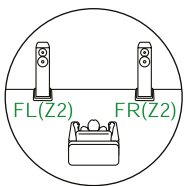

### ЗОНА 3

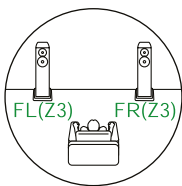

- Воспроизведение (зона 2) (→ [стр. 109](#))

- Воспроизведение (зона 3) (→ [стр. 111](#))

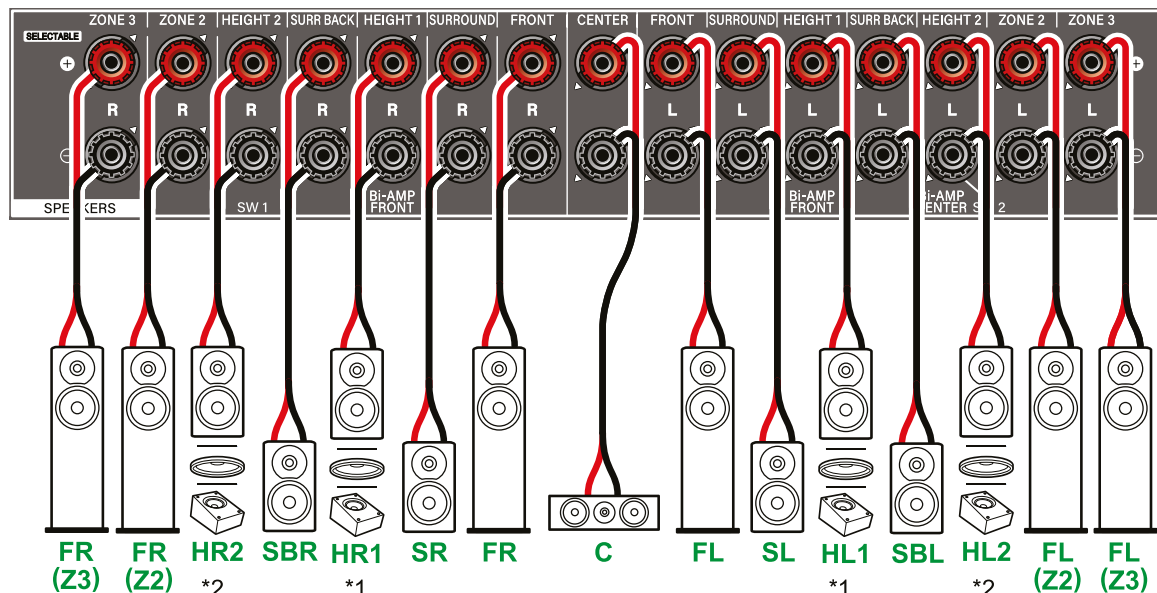
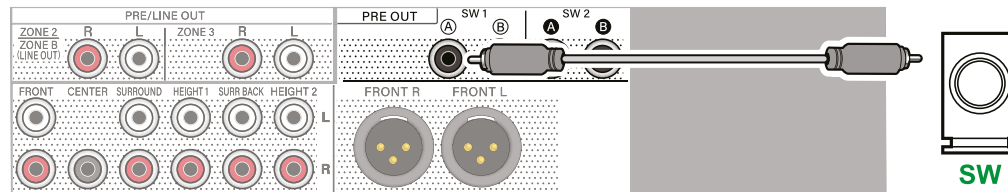

- Когда идет воспроизведение в зоне 2, тыловые АС окружающего звучания, установленные в основном помещении, не воспроизводят звук.
- Когда идет воспроизведение в зоне 2/зоне 3, тыловые окружающего звучания и высотные АС 2, установленные в основном помещении, не воспроизводят звук.

\*1 Подключите установленные высотные АС (HL1/HR1: фронтальные высотные АС, потолочные (фронтальные) АС, Dolby АС (фронтальные)).

\*2 Подключите установленные высотные АС (HL2/HR2: тыловые верхние, потолочные (тыловые), Dolby АС (окружающие, тыловые окружающие)).

5.1 кан

7.1 кан

5.1.2 кан

7.1.2 кан

5.1.4 кан

7.1.4 кан



## Подключение усилителя мощности

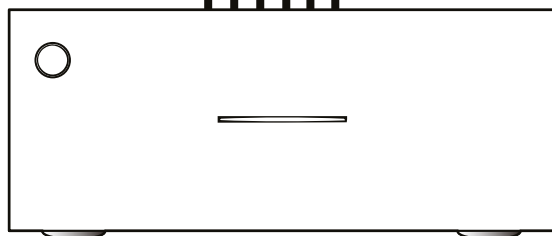
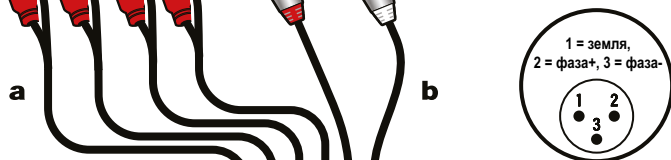
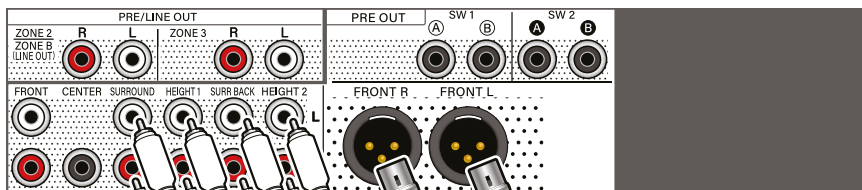

Усилитель мощности

- a** Аналоговый аудио-кабель
- b** Симметричный кабель XLR

Вы можете подключить усилитель мощности к своему ресиверу и использовать ресивер как предварительный усилитель.

Для подключения используйте аналоговый аудиокабель RCA или симметричный кабель XLR.

- Также обязательно ознакомьтесь с руководством пользователя, прилагаемым к усилителю мощности.
- Подробную информацию о том, как подключать колонки и усилитель мощности, смотрите в руководстве усилителя мощности.



### Настройка

- Настройте параметр «Speaker Channels» (→ [стр. 134](#)) меню «System Setup» - «Speaker» - «Configuration» в соответствии с количеством каналов подключенных AC.

5.1 кан

7.1 кан

5.1.2 кан

7.1.2 кан

5.1.4 кан

7.1.4 кан



## Соединения

<u>Примечания о подключении с помощью кабелей HDMI</u>	<u>63</u>
<u>Подключение телевизора</u>	<u>64</u>
<u>Подключение дополнительного монитора</u>	<u>66</u>
<u>Подключение устройств воспроизведения</u>	<u>67</u>
<u>Подключение телевизора или внешнего усилителя в отдельной комнате (многозонный режим)</u>	<u>71</u>
<u>Подключение антенн (Модели для Северной Америки и Тайваня)</u>	<u>74</u>
<u>Подключение к сети</u>	<u>75</u>
<u>Подключение внешних управляющих устройств</u>	<u>76</u>
<u>Подключение шнура питания</u>	<u>78</u>



## Примечания о подключении с помощью кабелей HDMI

HDMI (Интерфейс для мультимедиа высокой четкости) — это цифровой стандарт для подключения телевизоров, проекторов, проигрывателей дисков Blu-ray, игровых консолей и других видеокomпонентов. Один и тот же кабель HDMI способен передавать управляющие сигналы, сигналы цифрового видео и цифрового аудио.

### Соединения

Кабель HDMI вставляйте в разъем до упора и без перекосов. Если вы попытаетесь вставить кабель под углом, это может повредить разъем.

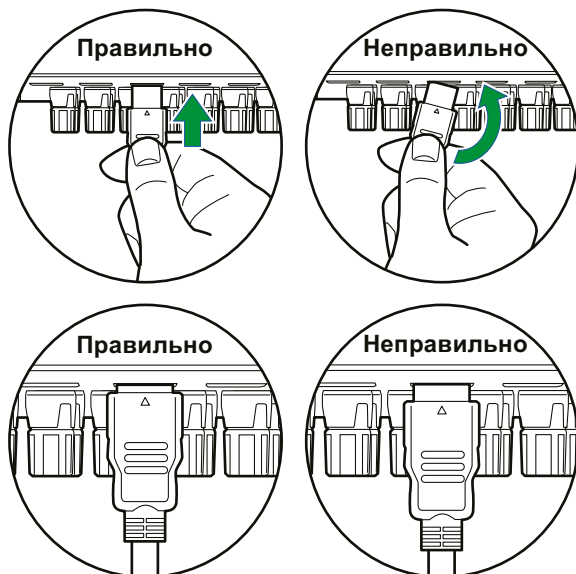

- При извлечении кабеля HDMI держитесь за его разъем, а не за провод. Попытка потянуть за провод может привести к повреждению кабеля.

### ■ (Примечание) Укладка кабелей

Физическая нагрузка, которую оказывают на кабели HDMI посторонние предметы, может привести к ухудшению рабочих характеристик. Подключая кабели, не допускайте воздействия на них внешней физической нагрузки.

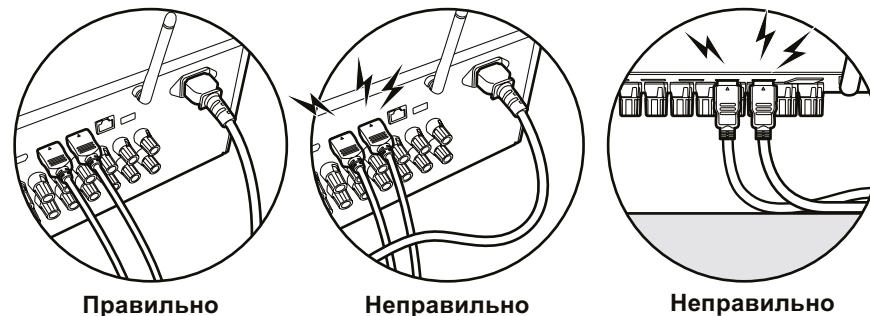

- Для воспроизведения высококачественного видео 4K (4K 120 Гц и т.д.) или 8K (8K 60 Гц и т.д.) используйте высокоскоростной HDMI-кабель, на упаковке которого имеется маркировка «ULTRA HIGH SPEED».



## Подключение телевизора

Подключив телевизор к ресиверу, вы можете просматривать на экране телевизора видео с подключенных к ресиверу AV-устройств, а также воспроизводить звук с телевизора через ресивер.

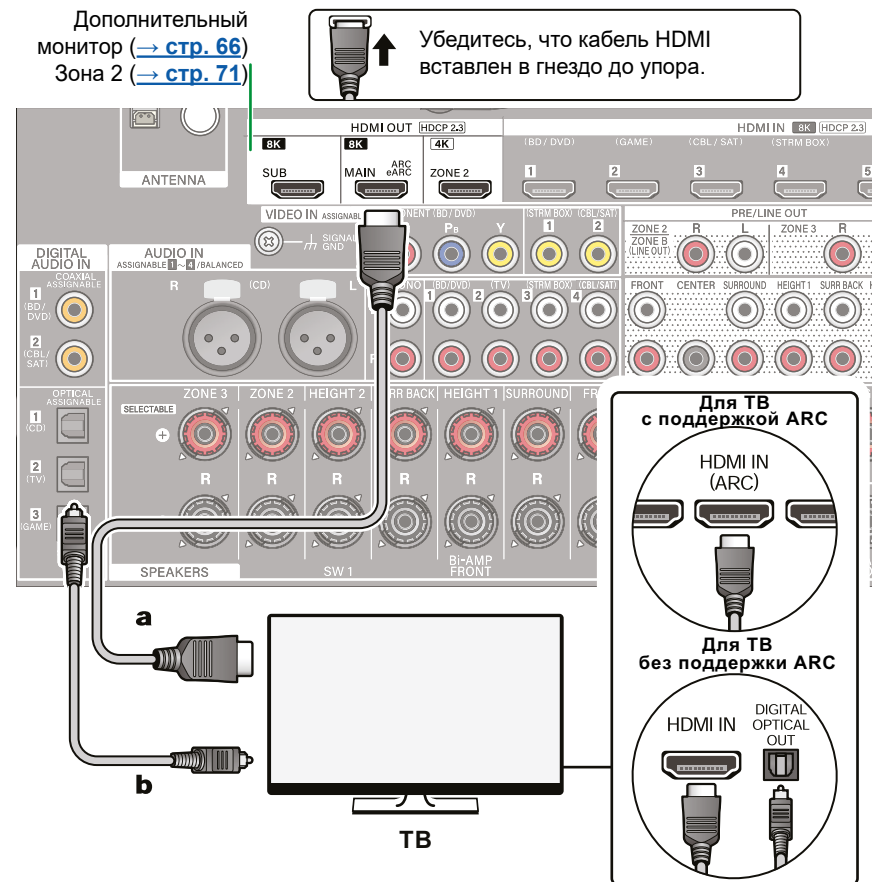

### Подключение ТВ с поддержкой функции ARC/eARC

Если телевизор поддерживает функцию ARC (Audio Return Channel) (\*), используйте только кабель HDMI для подключения к телевизору. Подключите кабель к ARC-совместимому входу HDMI IN телевизора. Другой конец кабеля подключите к выходу HDMI OUT MAIN с маркировкой «ARC» на задней панели ресивера.

- При подключении телевизора, совместимого с eARC, используйте кабель HDMI, поддерживающий Ethernet.

### Подключение ТВ без поддержки функции ARC

Если телевизор не поддерживает функцию возвратного аудиоканала (ARC)\*, используйте для подключения кабель HDMI и цифровой оптический кабель. Если телевизор не имеет цифрового оптического выхода (DIGITAL OPTICAL OUT), подключение можно выполнить через аудиовход ресивера, предназначенный для телевизора (AUDIO IN TV), при помощи аналогового аудиокабеля.

- Если вы используете декодер кабельного или спутникового телевидения, подключенный к входному разъему ресивера для просмотра телевизора (без использования встроенного тюнера телевизора), то соединение с помощью цифрового оптического кабеля или аналогового акустического кабеля не требуется.



#### Настройка

- Если функция возвратного аудиоканала (ARC) не используется, отключите ее, установив для параметра «System Setup» - «Hardware» - «HDMI» - «Audio Return Channel (eARC supported)» (Системные настройки - Оборудование - HDMI - Возвратный аудиоканал (с поддержкой eARC) (→ стр. 147) значение «Off» на главном экране.

(\* Функции возвратного аудиоканала (ARC) и расширенного возвратного аудиоканала (eARC) обеспечивают передачу не только видеосигнала, но и аудиосигнала телевизора по кабелю HDMI и воспроизведение его через ресивер. Чтобы выяснить, поддерживает ли телевизор функции ARC и eARC, сверьтесь с руководством по эксплуатации своего телевизора.

ARC/eARC-совместимые аудиоформаты (→ стр. 216)





- Для воспроизведения высококачественного видео с разрешением 8K требуются дополнительные настройки. Информацию о настройках см. в разделе «Формат сигнала HDMI 4K/8K» (→ [стр. 129](#)). Также, используемый кабель HDMI должен поддерживать видео 8K.



## Подключение дополнительного монитора

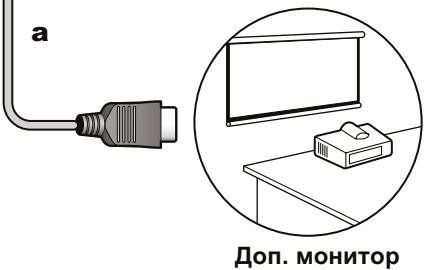
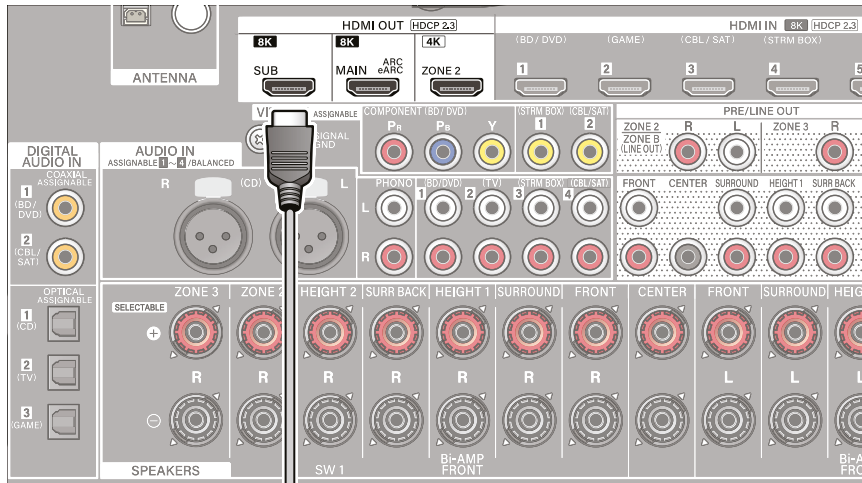
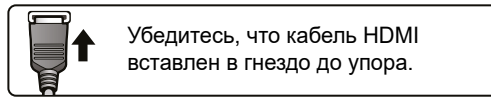

**a** Кабель HDMI

### Дополнительный монитор

Ресивер имеет более одного выходного разъема HDMI, и к разъему HDMI OUT SUB можно подключить другой телевизор или проектор.

- Для переключения между выходами MAIN и SUB пользуйтесь кнопкой HDMI MAIN/SUB (→ [стр. 18](#)) или «AV Adjust» (→ [стр. 91](#)) на пульте ДУ. Следует иметь в виду, что выход HDMI OUT SUB не поддерживает функции ARC.
- При подключении к разъемам HDMI OUT MAIN и SUB устройств с разным разрешением, будет выводиться изображение с более низким разрешением.



## Подключение устройств воспроизведения

### Подключение к портам BD/DVD и GAME при помощи кабеля HDMI

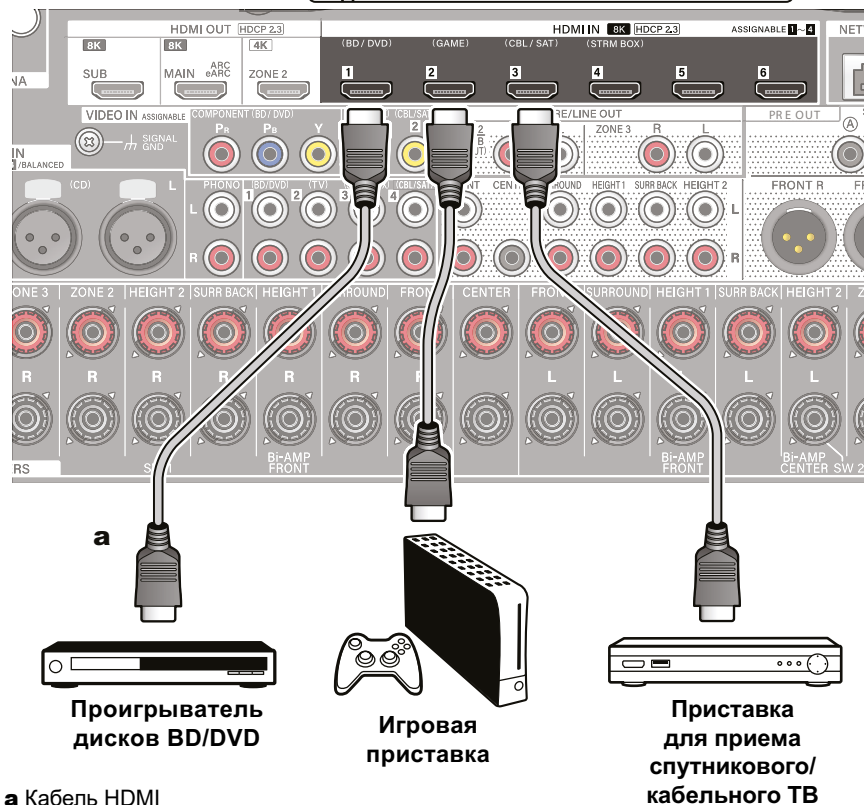
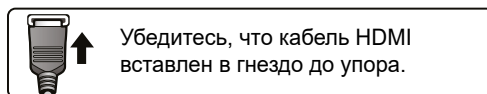

Это — пример подключения AV-устройства с разъемом HDMI. Подключив AV-устройство с поддержкой стандарта CEC (Consumer Electronics Control), вы можете пользоваться функцией HDMI CEC (\*), которая позволяет управлять подключенным устройством с пульта ДУ ресивера, а также функцией HDMI Standby Through, которая обеспечивает передачу видео- и аудиосигналов с AV-устройства на телевизор, даже когда сам ресивер находится в режиме ожидания.

- Для воспроизведения высококачественного видео с разрешением 8K требуются дополнительные настройки. Информацию о настройках см. в разделе «Формат сигнала HDMI 4K/8K» (→ [стр. 129](#)). Также, используемый кабель HDMI должен поддерживать видео 8K.
- Разрешение будет разным в зависимости от того, к какому порту HDMI подключено устройство. Подробности см. в таблице «Разрешение входного сигнала» (→ [стр. 217](#)).

#### Примечание

- Чтобы получить цифровое пространственное звучание, в том числе формата Dolby Digital, аудиовыход на подключенном проигрывателе дисков Blu-ray или ином устройстве воспроизведения должен быть настроен на значение «Bitstream output» (Потоковый цифровой выход).
- (\*) Функция HDMI CEC позволяет выполнять различные операции с CEC-совместимыми устройствами, такие как переключение входов для выбора CEC-совместимого плеера, переключение выходного аудиосигнала между телевизором и ресивером или регулировка громкости с помощью пульта ДУ CEC-совместимого телевизора, а также автоматический перевод ресивера в режим ожидания при выключении телевизора.



## Подключение проигрывателя BD/DVD дисков, не имеющего порта HDMI

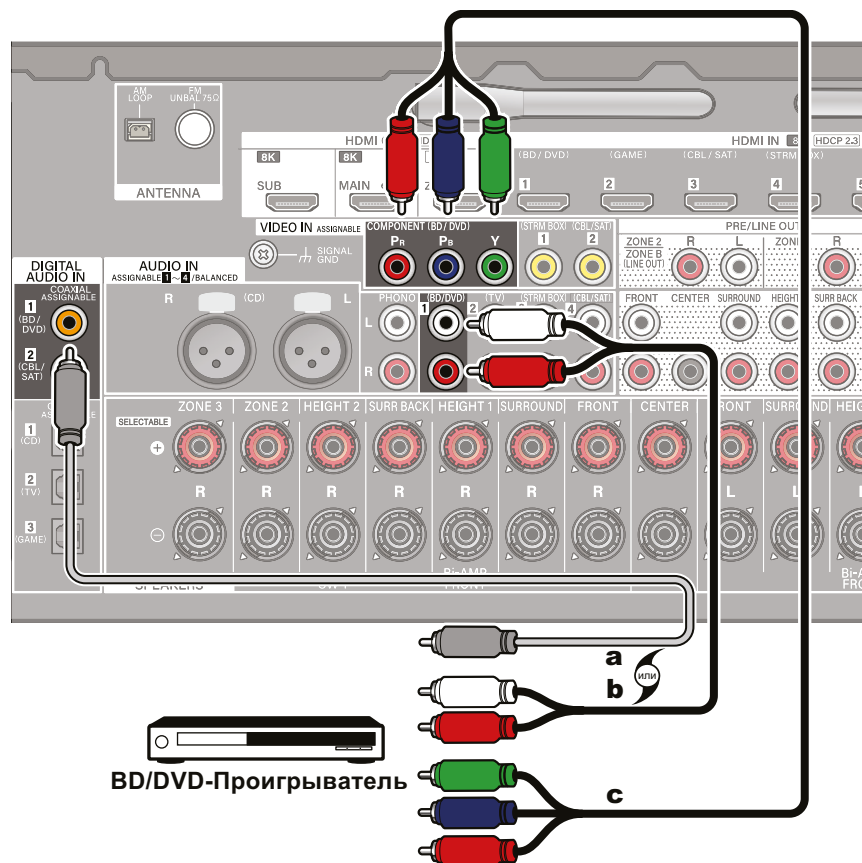

- a** Цифровой оптический кабель, **b** Аналоговый аудиокабель,  
**c** Компонентный видеокابل

Это пример подключения AV-устройства, не имеющего разъема HDMI. Используйте для подключения кабели, соответствующие разъемам AV-компонента. Например, если видеокабель подключен к разъему BD / DVD, аудиокабель также подключите к разъему BD / DVD. То есть, разъемы, используемые для видеосигнала и аудиосигнала, должны быть однотипными. Следует иметь в виду, что видеосигналы, поступившие на вход VIDEO IN или COMPONENT VIDEO IN, будут преобразованы в формат HDMI и выведены через выход HDMI OUT.

- При воспроизведении цифрового окружающего звука Dolby Digital для соединения необходимо использовать цифровой коаксиальный или цифровой оптический кабель.
- Как показано на иллюстрации, изменение назначения входа (→ [стр. 130](#)) позволяет подключать внешний компонент к другим разъемам – не только к BD/DVD.

### Примечание

- Компонентный видеовход (COMPONENT VIDEO IN) поддерживает только разрешение 480i или 576i. При подключении к разъемам компонентного видеовхода установите на своем видеоплеере выходное разрешение 480i или 576i. Если разрешение 480i недоступно, выберите чересстрочную развертку (Interlace). Если ваш видеоплеер не поддерживает разрешение 480i или 576i, используйте вход VIDEO IN.
- Чтобы получить цифровое окружающее звучание, в том числе формата Dolby Digital, аудиовыход на подключенном проигрывателе дисков Blu-ray или ином устройстве воспроизведения должен быть настроен на значение «Bitstream output» (Потоковый цифровой выход).



## Подключение аудиокомпонента

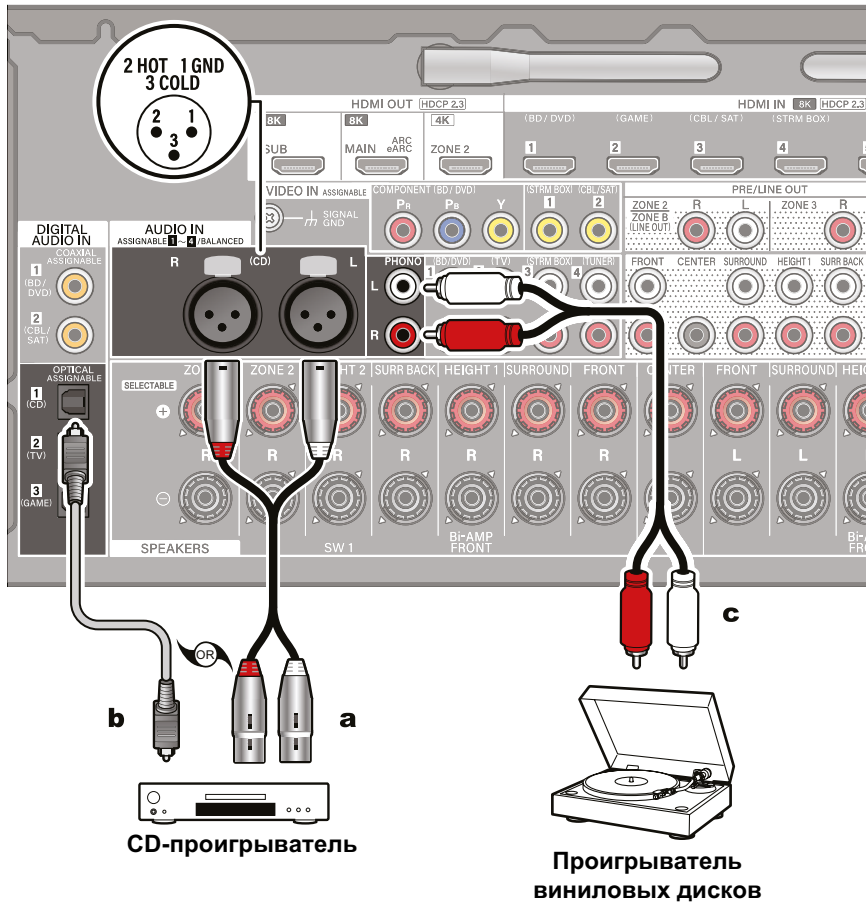

**a** Симметричный кабель XLR, **b** Цифровой оптический кабель,  
**c** Аналоговый акустический кабель

Здесь показан пример подключения аудиокомпонента. Подключите CD-проигрыватель с помощью симметричного XLR или цифрового оптического кабеля. Проигрыватель виниловых дисков с головкой звукоснимателя типа ММ (с подвижным магнитом) следует подключать к разъему PHONO.

- Если проигрыватель оборудован встроенным фонокорректором, лучше подключить его к одному из аудиовходов (AUDIO IN), а не к разъему PHONO. Если используется звукосниматель типа МС (с подвижной катушкой), добавьте в цепь между ресивером и проигрывателем MC-совместимый фонокорректор. Тогда проигрыватель можно будет подключать к любому аудиовходу, а не к разъему PHONO.

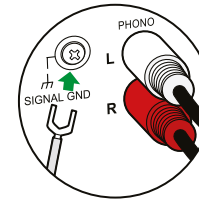

Если проигрыватель имеет провод заземления, подключите этот провод к клемме SIGNAL GND (Сигнальное заземление) ресивера.



## Подключение видеокамеры

Видеокамеру и другое аналогичное устройство можно подключить ко входу AUX INPUT HDMI на передней панели с помощью кабеля HDMI.

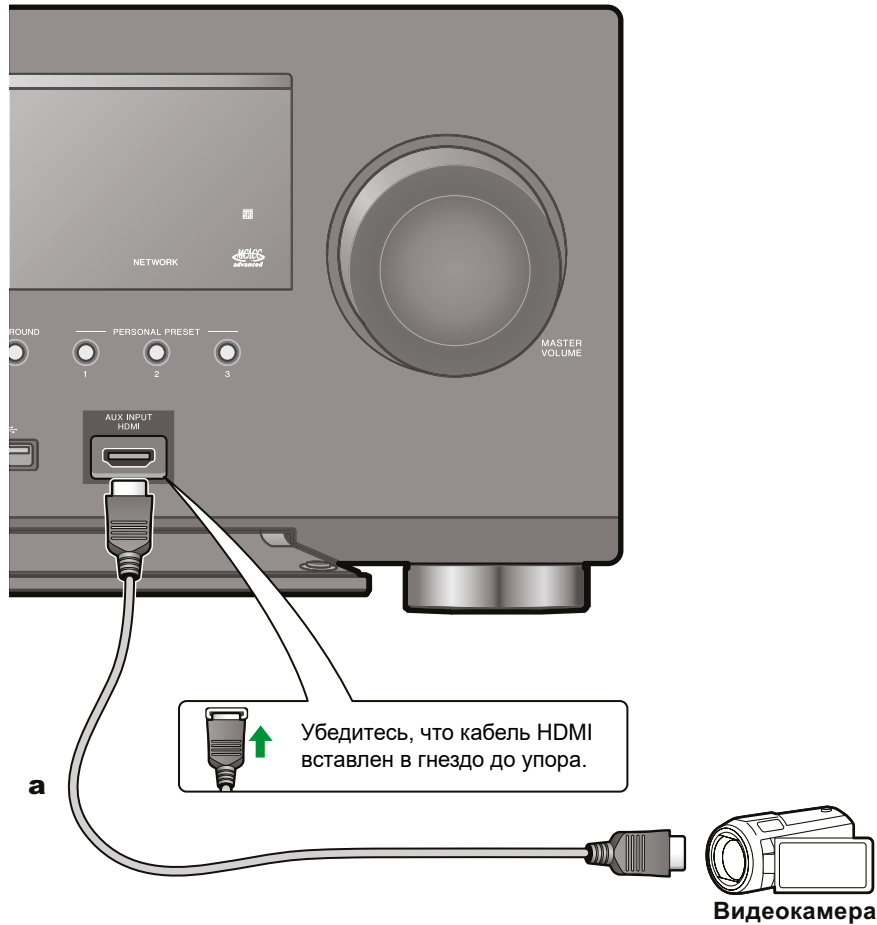

**а** Кабель HDMI



## Подключение телевизора или внешнего усилителя в разъему комнате (многозонный режим)

### Подключение телевизора (зона 2)

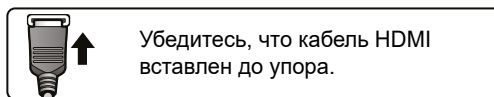

Убедитесь, что кабель HDMI вставлен до упора.

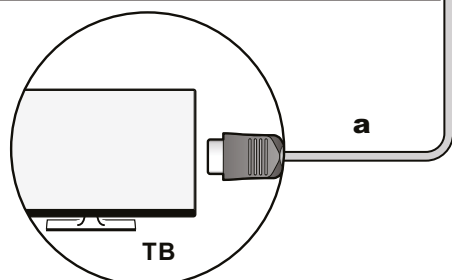
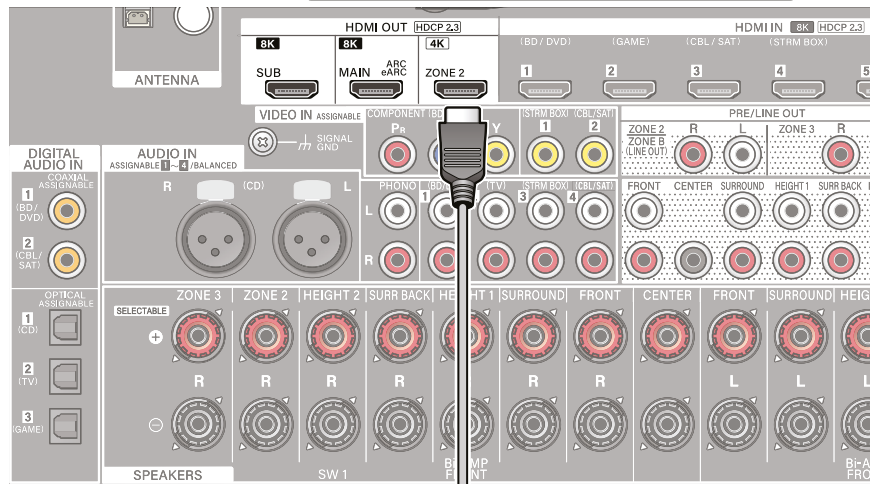

a Кабель HDMI

Во время воспроизведения диска на проигрывателе Blu-ray Disc в главной комнате, где установлен ресивер, можно воспроизводить видео- и аудиоконтент с того же проигрывателя или другого AV-компонента в другой комнате (зона 2) на телевизоре, имеющем вход HDMI IN.

- С подключенных AV-компонентов возможна передача только 2-канального аудиосигнала в формате PCM (импульсно-кодовая модуляция). Также может потребоваться преобразовать выходной сигнал AV-компонента в выходной сигнал формата PCM.



#### Настройка

- Если видео- и аудиосигнал, поданный на вход HDMI выводятся в зону 2, войдите в меню настроек системы и для параметра «Input / Output Assign» - «TV Out / OSD» - «Zone 2 HDMI» (→ [стр. 129](#)) установите значение «Use» (Использовать). Обратите внимание: если для параметра «Zone 2 HDMI» установлено значение «Use», разрешение видеосигнала, идущего через выход HDMI OUT ZONE 2, будет ограничено значением «4K Enhanced» (→ [стр. 129](#)).

Многозонное воспроизведение (→ [стр. 108](#))

Воспроизведение (зона 2) (→ [стр. 109](#))



## Подключение внешнего усилителя (зона 2)

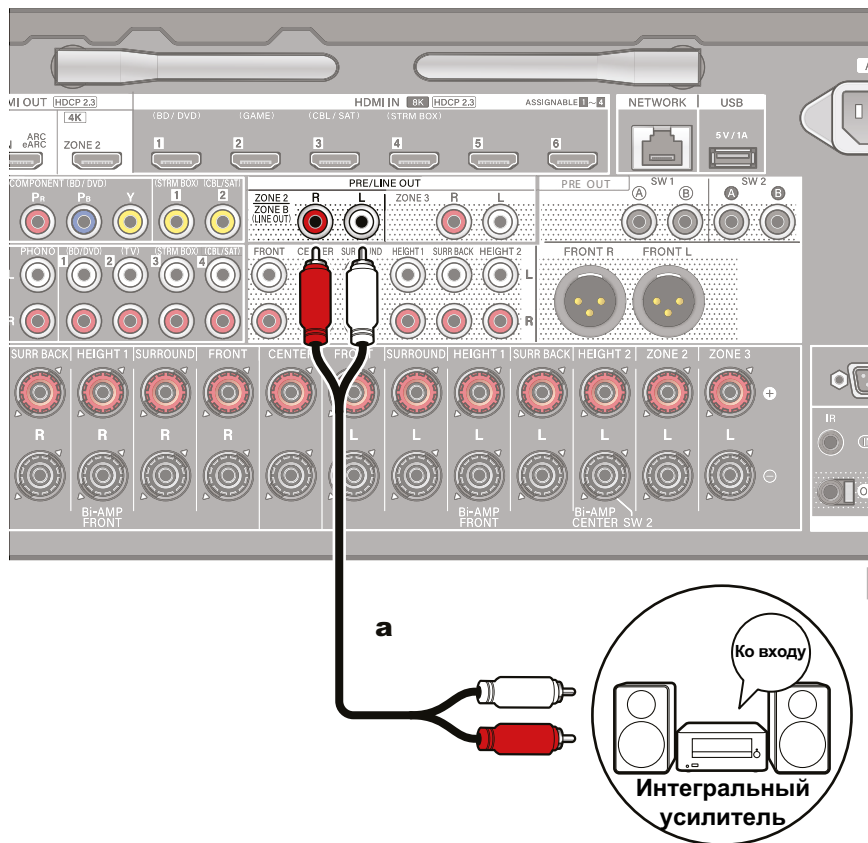

**a** Аналоговый аудиокабель

Вы можете пользоваться 2-канальным звуком в отдельной комнате (ЗОНЕ 2) при одновременном воспроизведении аудиосигнала в основном помещении (где находится ресивер). Для подключения внешнего усилителя, находящегося в отдельной комнате, к выходу ZONE 2 PRE/LINE OUT ресивера используйте аналоговый аудиокабель.

- Если на AV-компоненте нет разъема HDMI, подключите его с помощью цифрового оптического или коаксиального кабеля, либо аналогового аудиокабеля. С AV-компонентов, подключенных к ресиверу, в ЗОНЕ 2 воспроизводится только аналоговый или 2-канальный аудиосигнал формата PCM. Если AV-компонент подключен к ресиверу при помощи цифрового оптического или коаксиального кабеля, преобразуйте выходной сигнал AV-компонента в формат PCM.



### Настройка

- Для воспроизведения музыки в зоне 2 необходимо задать определенные настройки. Нажмите  на пульте ДУ, чтобы вызвать главный экран, выберите «System Setup» - «Speaker» - «Configuration» - «Zone 2 Preout» (→ [стр. 136](#)) и задайте настройку «Zone 2».
- Если внешний усилитель, не имеет регулятора громкости, в меню Setup (Настройка системы) выберите «Multi Zone» - «Zone 2» - «Output Level» (Многозонный режим - Зона 2 - Выходной уровень) (→ [стр. 152](#)) и установите значение «Variable» (Регулируемый) (по умолчанию: «Fixed» (Фиксированный)). Если этого не сделать, громкость на выходе будет очень высокой, что может вызвать повреждение усилителя или колонок. При подключении усилителя, имеющего регулятор громкости, оставьте значение «Fixed» (Нерегулируемый).

Многозонное воспроизведение (→ [стр. 108](#))

Воспроизведение (зона 2) (→ [стр. 109](#))





## Подключение внешнего усилителя (зона 3)

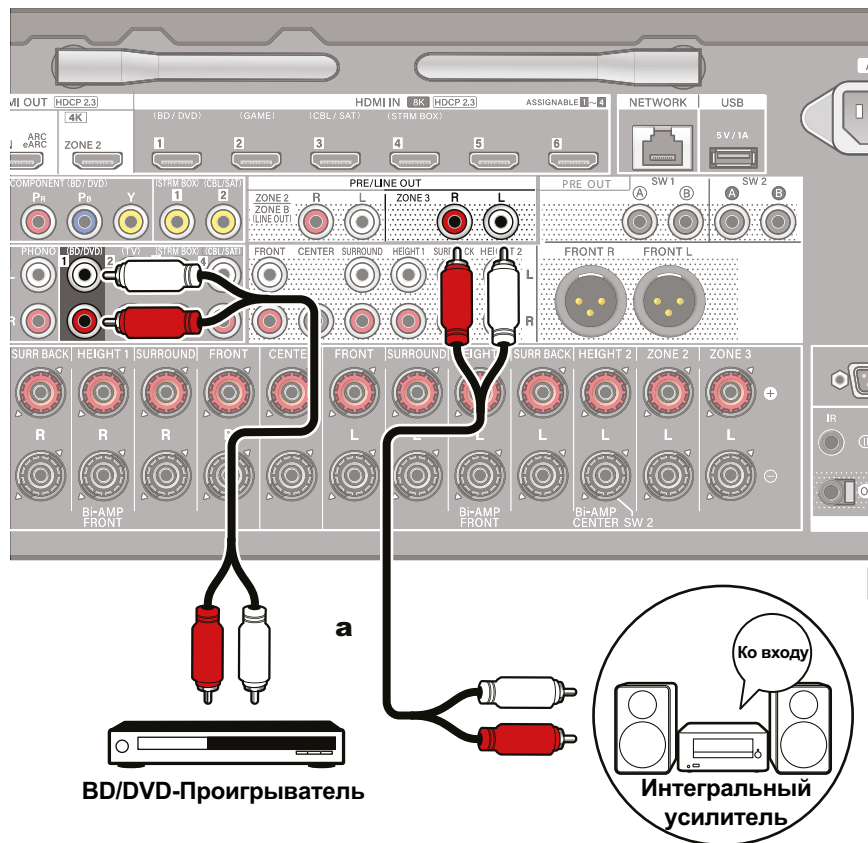

**a** Аналоговый аудиокабель

Вы можете передавать 2-канальный звук в отдельную комнату (зону 3) и одновременно воспроизводить музыку в основном помещении, в котором находится ресивер. Для подключения внешнего усилителя, находящегося в отдельной комнате, к выходу ZONE 3 PRE/LINE OUT ресивера используйте аналоговый аудиокабель. Сигнал одного и того же источника можно одновременно воспроизводить в основном помещении и в зоне 3. Также можно воспроизводить контент разных источников в каждом из помещений.

- Для вывода аудиосигнала с внешнего AV-компонента в зону 3, для подключения используйте аналоговый аудиокабель. Обратите внимание на то, что, если для подключения использован кабель HDMI, оптический или коаксиальный кабель, воспроизведение в зоне 3 невозможно.



### Настройка

- При использовании конфигурации каналов (→ [стр. 212](#)) 2.1.2, 3.1.2, 4.1.2 или 5.1.2 с подключением акустических систем к клеммам Bi-AMP или ZONE 2 (зональные AC) эта функция недоступна. Однако, если к выходным разъемам ZONE 3 PRE/LINE OUT подключен усилитель мощности, не имеющий регулятора громкости, можно использовать акустические клеммы ZONE и ZONE 3 (зональные AC).
- При подключении усилителя, имеющего регулятор громкости, установите для параметра «Multi Zone» - «Zone 3» - «Output Level» (→ [стр. 153](#)) значение «Fixed (по умолчанию)» (Фиксированный) в меню Setup. При подключении усилителя, не имеющего регулятора громкости, установите значение «Variable» (Регулируемый). Если этого не сделать, громкость на выходе будет очень высокой, что может вызвать повреждение усилителя или колонок.

Многозональное воспроизведение (→ [стр. 108](#))

Воспроизведение (зона 3) (→ [стр. 111](#))



# Подключение антенн (Модели для Северной Америки и Тайваня)

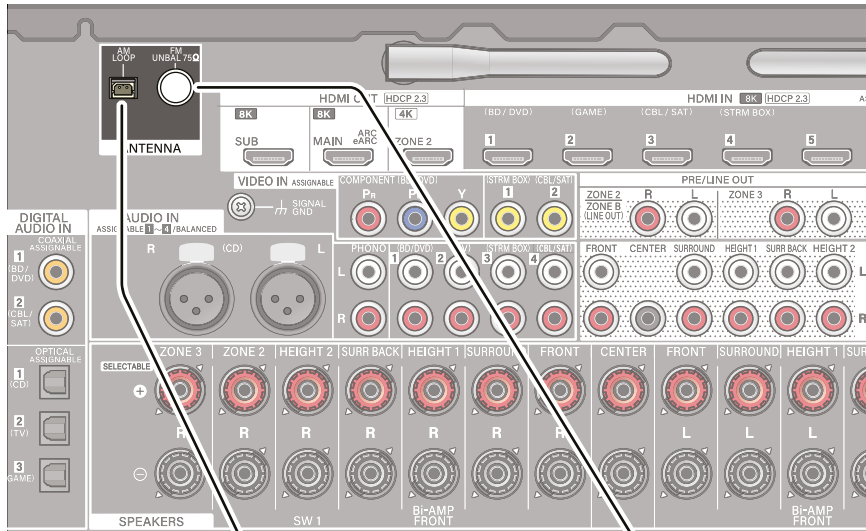

Подключите антенну к ресиверу и, поворачивая ее, найдите положение для наилучшего приема радиосигнала. Комнатную FM-антенну прикрепите к стене при помощи кнопок или клейкой ленты.

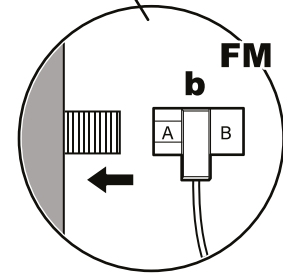
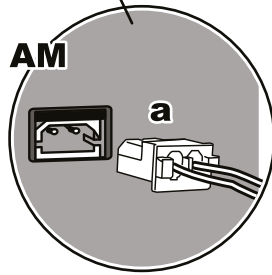
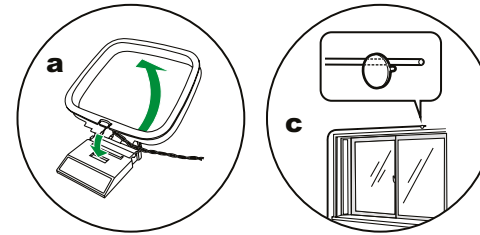

**a** Рамочная AM-антенна, **b** Комнатная FM-антенна



## Подключение к сети

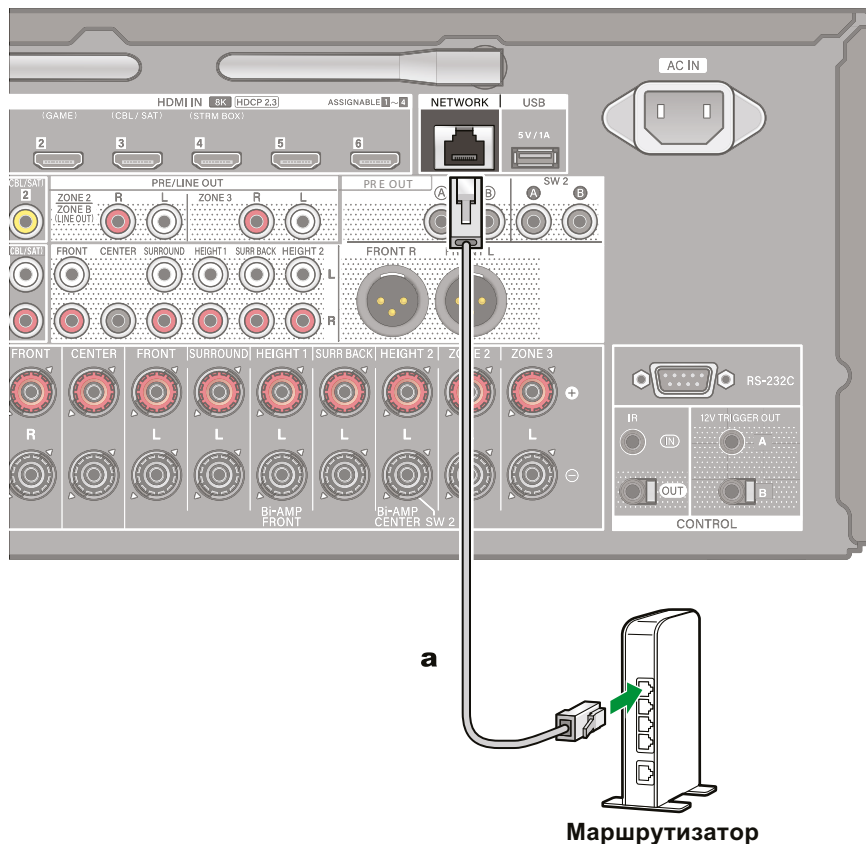

a Ethernet-кабель

Ресивер можно подключить к проводной локальной сети или беспроводной сети Wi-Fi. После этого вы сможете пользоваться сетевыми функциями, например, принимать программы Интернет-радио. Для создания проводной локальной сети (LAN) подключите свой маршрутизатор к порту NETWORK ресивера с помощью Ethernet-кабеля, как показано на иллюстрации. Для подключения к беспроводной сети Wi-Fi в ходе первичной настройки выберите один из способов, описанных в разделе «Сетевое подключение» (→ стр. 176), а далее следуйте инструкциям на экране. После завершения первичной настройки нажмите «» на пульте ДУ, чтобы перейти к главному экрану и в системном меню выберите для настройки «Network/Bluetooth» - «Network» (→ стр. 168). Для соединения по каналу Wi-Fi установите антенну беспроводной связи в рабочее положение.

### Примечание

- В целях безопасности при подключении данного устройства к сети Интернет пользуйтесь маршрутизатором. Не подключайтесь напрямую к коммуникационным сетям (включая беспроводные локальные сети общего пользования) оператора связи (компании мобильной связи, компании фиксированной связи, Интернет-провайдера).



## Подключение внешних управляющих устройств

### Вход/выход ИК сигнала

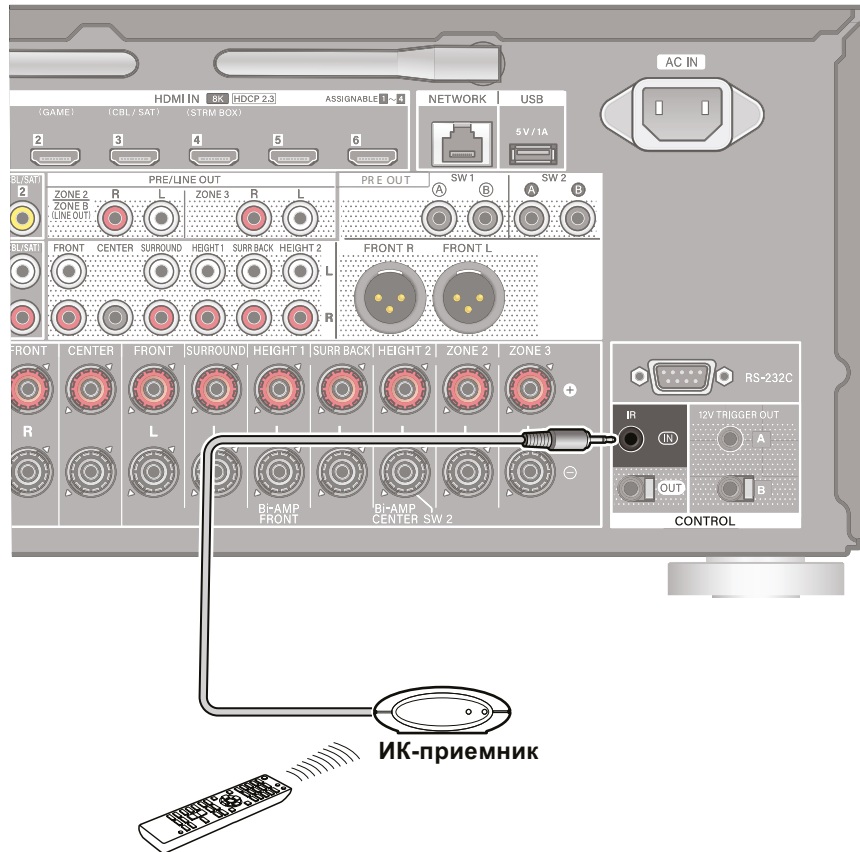

В результате подключения к ресиверу внешнего приемника ИК сигналов существенно повышается эффективность дистанционного управления, даже при наличии препятствий на пути сигнала (например, если приемник установлен в шкафу). С помощью такого устройства можно управлять ресивером или иными компонентами из другой комнаты (например, из зоны 2), подключив эти компоненты к устройству. По вопросам установки внешнего приемника ИК сигналов обращайтесь в специализированные магазины.

- Чтобы выяснить тип кабеля, который требуется для подключения, см. руководство по эксплуатации устройства.



## 12-В триггерный выход

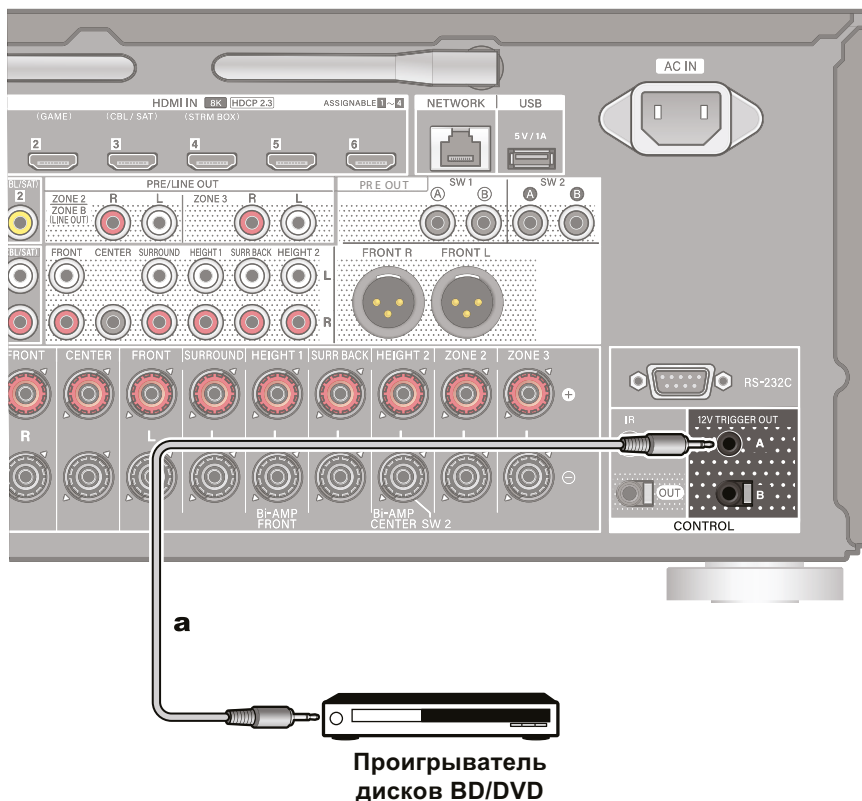

Проигрыватель  
дисков BD/DVD

**a** Монофонический кабель с мини-джеком 3,5 мм

Если к ресиверу подключен BD/DVD-плеер или другой компонент, имеющий вход 12V TRIGGER IN, этот компонент можно будет включать или выключать, включая и выключая сам ресивер. Питание подключенного устройства будет контролироваться 12-вольтовым управляющим сигналом с разъема 12V TRIGGER OUT (макс. 12 В/100 мА) или с разъема 12 V TRIGGER OUT B (макс. 12 В/25 мА) ресивера. Вы можете выбрать зону для вывода управляющего сигнала путем настройки каждого из входов.

- Для подключения используйте монофонический кабель с мини-штекером 3,5 мм. Не используйте стереофонический кабель.



### Настройка

- Для вывода сигналов управления через выход 12 V TRIGGER OUT необходимо выполнить определенные настройки. Нажмите «» на пульте ДУ, затем перейдите в главное меню к пункту «System Setup» - «Hardware» - «12V Trigger A» ([→ стр. 150](#)) или «12V Trigger B» ([→ стр. 150](#)) и выберите вариант «Main», «Zone 2» или «Zone 3».



## Подключение шнура питания

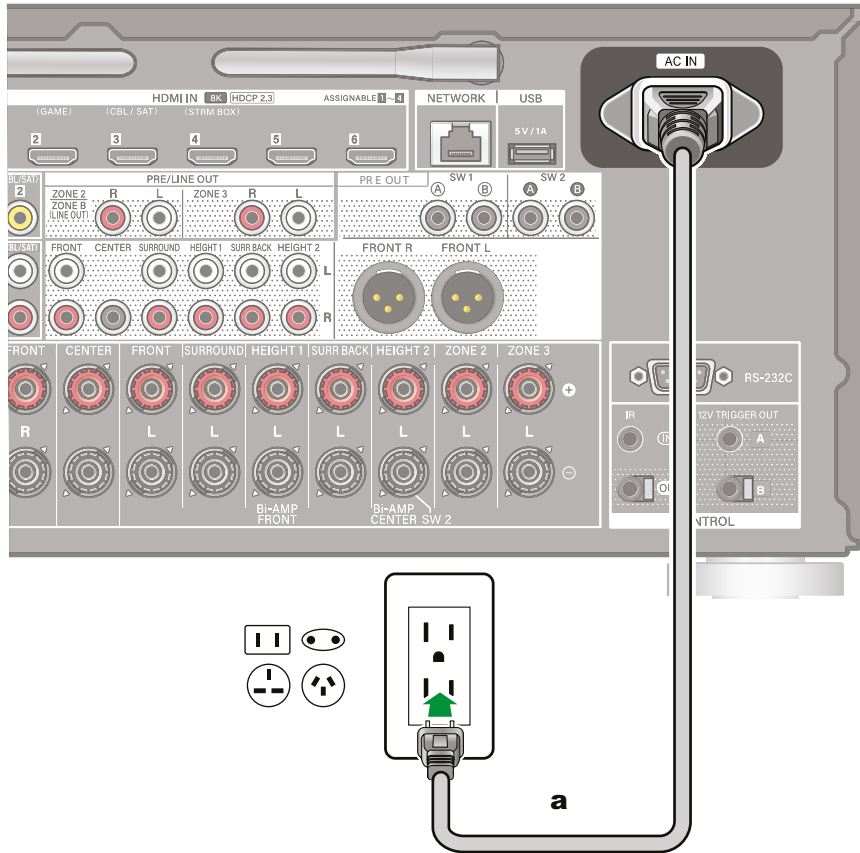

**a** Шнур питания

Провод питания подсоединяйте только после выполнения всех подключений.

- К ресиверу прилагается съемный шнур питания. Сначала подключите шнур к гнезду питания (AC IN) ресивера, а затем — к розетке электросети. При отключении шнура питания сначала отсоединяйте его от сетевой розетки.



## Воспроизведение

### Воспроизведение

<b>Основные операции</b>	<b>80</b>
<b>Режим прослушивания</b>	<b>83</b>
<b>Воспроизведение сигналов по BLUETOOTH®</b>	<b>84</b>
<b>Прослушивание радиопередач (Модели для Северной Америки и Тайваня)</b>	<b>88</b>
<b>Настройка звука и изображения</b>	<b>91</b>

### Сетевые службы

<b>Сервис Spotify</b>	<b>95</b>
<b>Функция AirPlay®</b>	<b>96</b>
<b>DTS Play-Fi®</b>	<b>98</b>
<b>Amazon Alexa</b>	<b>99</b>
<b>Amazon Music</b>	<b>101</b>
<b>TIDAL</b>	<b>103</b>
<b>Подключение системы Sonos для воспроизведения музыки</b>	<b>104</b>
<b>Интернет-радио</b>	<b>106</b>

### Вспомогательные функции

<b>Многозонное воспроизведение</b>	<b>108</b>
<b>Использование ПЕРСОНАЛЬНЫХ НАСТРОЕК</b>	<b>113</b>
<b>Режим AV Direct</b>	<b>115</b>
<b>Воспроизведение музыкальных файлов с запоминающего USB-устройства</b>	<b>116</b>
<b>Музыкальный сервер</b>	<b>118</b>
<b>Приложение Play Queue</b>	<b>121</b>
<b>Подключение передатчика для воспроизведения</b>	<b>123</b>



## Основные операции

### Включение электропитания

1. Нажмите кнопку  на пульте дистанционного управления, чтобы включить питание устройства.

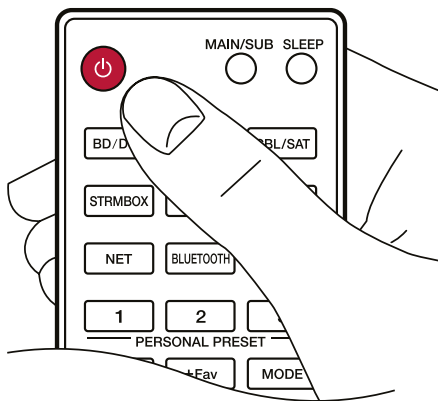

Включить питание устройства можно также с помощью следующих операций:

- Нажатие кнопки  на головном устройстве.
- Использование приложения Pioneer Remote ([→ стр. 181](#))
- С помощью функции связывания (HDMI CEC) ([→ стр. 81](#))

### Выбор источника сигнала для воспроизведения

1. Нажмите кнопку селектора входов на пульте ДУ, чтобы выбрать источник. Например, для воспроизведения контента с устройства, подключенного к разъему BD/DVD, нажмите кнопку BD/DVD. Для воспроизведения звука телевизора нажмите кнопку TV.

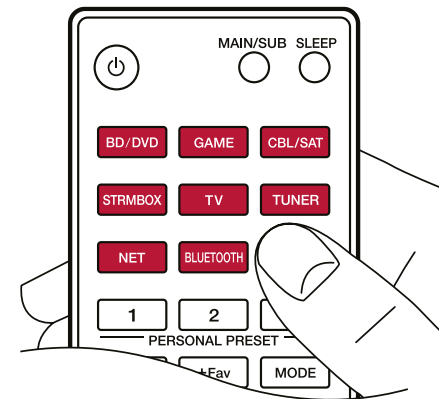

Выбрать источник для воспроизведения можно также с помощью следующих операций:

- Нажатие кнопки селектора входов на головном устройстве.
- Использование приложения Pioneer Remote ([→ стр. 181](#))





## Настройка громкости

1. Нажимая кнопки VOL +/- на пульте дистанционного управления, отрегулируйте громкость.

Для временного отключения звука нажмите кнопку отключения звука. Чтобы восстановить звук, нажмите кнопку снова.

- При приеме изображения Dolby Vision синий цвет полосы громкости на экране телевизора сменяется пурпурным.

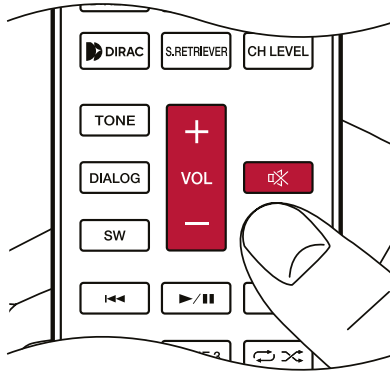

Регулировать громкость можно также следующими способами:

- С помощью регулятора громкости на передней панели устройства
- Использование приложения Pioneer Remote ([→ стр. 181](#))
- С помощью функции связывания (HDMI CEC) ([→ стр. 81](#))

## Функция связывания (HDMI CEC)

Подключившись с помощью кабеля HDMI к HDMI CEC (Consumer Electronics Control)-совместимому телевизору, вы сможете выполнять такие операции, как регулировка громкости с помощью пульта ДУ телевизора и связанное включение/выключение питания. Кроме того, при подключении к ресиверу проигрывателя дисков Blu-ray, игровой приставки или другого HDMI CEC-совместимого устройства переключение входов будет выполняться автоматически.

- Настройки HDMI CEC ([→ стр. 146](#)) (значение по умолчанию On)
- Информацию о функциях HDMI CEC телевизора смотрите в руководстве пользователя телевизора.
- Ресивер обеспечивает связь с устройствами, которые соответствуют стандарту CEC. Связанное управление гарантируется не всегда и не на всех устройствах с поддержкой CEC.
- Чтобы функции связывания работали корректно, число подключенных CEC-совместимых устройств не должно превышать число портов HDMI (см. ниже).
  - Проигрыватели дисков Blu-ray/DVD: до 3 устройств.
  - Рекордеры Blu-ray/DVD: до 3 устройств.
  - Кабельные ТВ-тюнеры, цифровые радиотюнеры и спутниковые тюнеры: до четырех.



## Переключение дисплея

При последовательном нажатии кнопки «i» на пульте дистанционного управления производится переключение дисплея ресивера в следующем порядке.

- Содержимое зависит от выбранного источника сигнала.
- В зависимости от аудиосигнала рядом с индикацией количества каналов отображается «B (Back)» или «W (Wide)».
- Полная информация отображается не во всех случаях.



## Режим прослушивания

Переключение режимов прослушивания осуществляется последовательным нажатием кнопок «AUTO/DIRECT», «SURROUND» и «STEREO» во время воспроизведения.

- Подробнее о каждом из режимов прослушивания смотрите в разделе «Эффекты режимов прослушивания» «Listening Mode Effects» (→ [стр. 207](#)).
- Подробнее о выборе режимов прослушивания смотрите в разделе «Форматы сигнала и выбор режимов прослушивания» (→ [стр. 203](#)).

### Выбор режима прослушивания

1. Во время воспроизведения нажмите одну из кнопок — AUTO/DIRECT, SURROUND или STEREO.

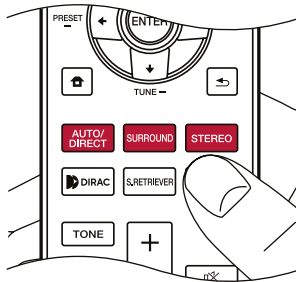

2. Нажмите выбранную кнопку несколько раз для переключения режимов, отображаемых на дисплее основного устройства.

DTS

- Кнопки AUTO/DIRECT, SURROUND и STEREO сохраняют режим прослушивания, который был выбран последним. Если воспроизводится контент, несовместимый с режимом прослушивания, выбранным последним, то автоматически выбирается наиболее подходящий режим для данного контента.

**Dolby Atmos**

**dts x**

**IMAX**  
ENHANCED

Производится по лицензии Dolby Laboratories. Названия Dolby, Dolby Atmos, Dolby Vision и символ двойного D являются товарными знаками Dolby Laboratories.

Патенты, относящиеся к DTS, представлены на сайте <http://patents.dts.com>. Производится по лицензии DTS, Inc. или по лицензии DTS Licensing Limited. Названия DTS, DTS:X, DTS Play-Fi, Play-Fi и логотипы DTS:X, DTS Play-Fi, Play-Fi являются зарегистрированными товарными знаками или товарными знаками компании DTS, Inc. и ее филиалов в США и других странах. © 2022 DTS, Inc. Все права защищены.

Произведено по лицензии IMAX Corporation. IMAX® является зарегистрированным товарным знаком корпорации IMAX в США и других странах. Патенты, относящиеся к DTS, представлены на сайте <http://patents.dts.com>. Произведено по лицензии DTS, Inc. Название DTS и логотип DTS являются зарегистрированными товарными знаками или товарными знаками компании DTS, Inc. в США и других странах. © 2020 DTS, Inc. Все права защищены.



## Воспроизведение сигналов по BLUETOOTH®

Вы можете воспроизводить музыку со смартфона или другого устройства по беспроводному каналу BLUETOOTH через акустические системы, подключенные к ресиверу. По BLUETOOTH можно также передавать аудиосигнал с ресивера на наушники, беспроводные АС и другие устройства.

### Воспроизведение аудиосигнала с BLUETOOTH-совместимых устройств через ресивер

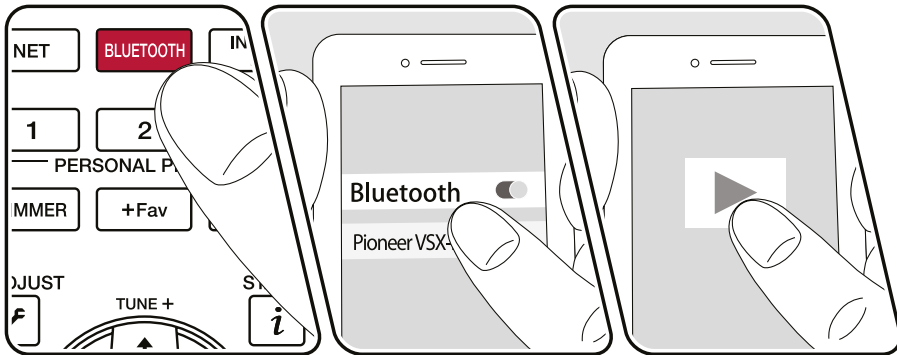
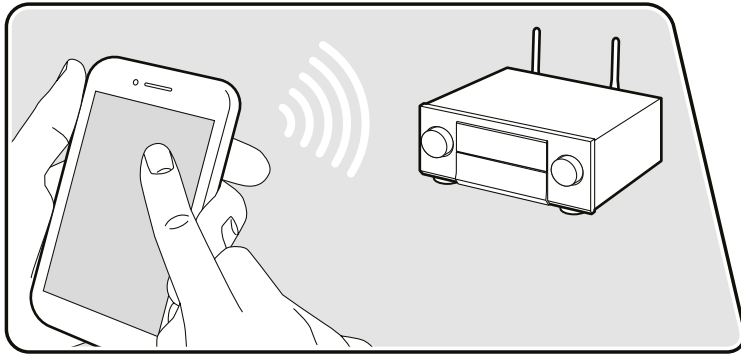

Иллюстрации приводятся только в качестве примера.

Выполните описанную ниже процедуру при включенном питании аппарата.

#### Сопряжение

1. После нажатия кнопки BLUETOOTH на дисплее ресивера появится сообщение «Now Pairing...» (Идет установка соединения...), и активируется режим сопряжения.

Now Pairing...

2. Активируйте (включите) функцию BLUETOOTH на BLUETOOTH-совместимом устройстве, затем выберите ресивер из списка отображаемых устройств. Если потребуется ввод пароля, введите «0000».

- Имя ресивера отображается как «Pioneer VSA-LX805 XXXXXX». Это имя можно изменить при помощи функции Friendly Name (Удобное имя) (→ [стр. 169](#)) или приложения Pioneer Remote (→ [стр. 181](#)) (работает на iOS и Android-устройствах).
- Для подключения другого BLUETOOTH-совместимого устройства нажмите кнопку «BLUETOOTH» и не отпускайте ее, пока не появится сообщение «Now Pairing...» (Идет установка соединения...). Затем выполните действия пункта 2. Ресивер может сохранять в памяти данные 8 устройств, с которыми было установлено соединение.
- Радиус действия составляет около 15 м. Обратите внимание на то, что установка соединения гарантирована не со всеми Bluetooth-устройствами.
- Если сопряжение завершилось неудачей, войдите в меню «Network/Bluetooth» - «Bluetooth» и для параметра «Bluetooth Transmitter» (Bluetooth-передатчик) (→ [стр. 172](#)) установите значение «Off» (Выключить), а для «Bluetooth Receiver» (Bluetooth-приемник) (→ [стр. 171](#)) — значение «On» (Включить).



## Воспроизведение

---

1. Выполните процедуру установки соединения с BLUETOOTH-совместимым устройством.
2. Воспроизведение музыкальных файлов.  
Селектор входов ресивера автоматически устанавливается на «BLUETOOTH».  
Увеличьте громкость BLUETOOTH-совместимого устройства до нужного уровня.
  - Вследствие характеристик беспроводной технологии BLUETOOTH звук может воспроизводиться ресивером с незначительной задержкой относительно звука, воспроизводимого BLUETOOTH-устройством.



## Передача аудиосигнала от ресивера на устройства с поддержкой BLUETOOTH

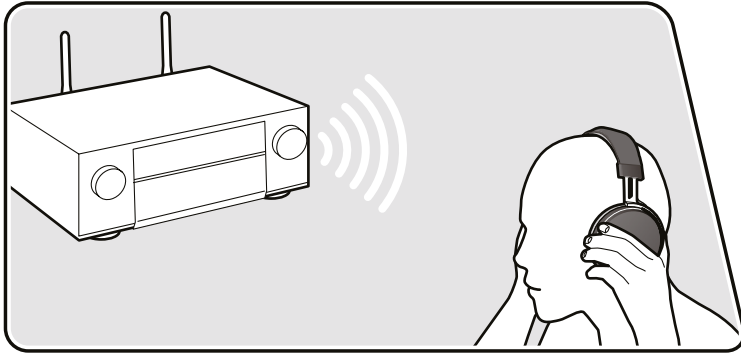

Иллюстрации приводятся только в качестве примера.

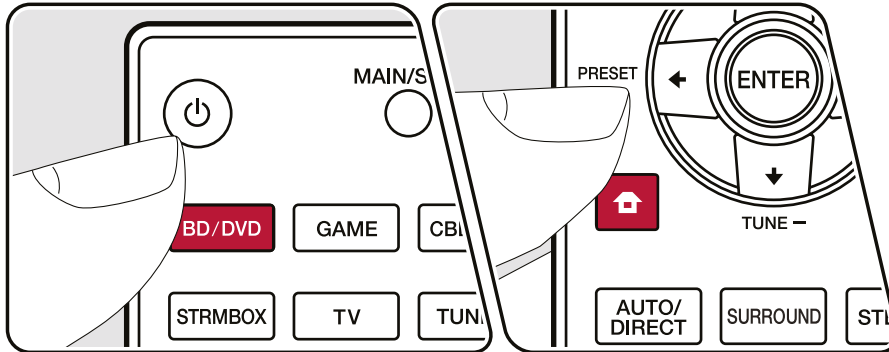

### Сопряжение

1. Нажмите нужную кнопку селектора входов.
  - Выберите любой источник сигнала, кроме «BLUETOOTH». Если выбран источник «BLUETOOTH», эта функция не работает.
2. Нажмите кнопку  на пульте ДУ, чтобы перейти к главному меню, выберите «Network/Bluetooth» - «Bluetooth» - «Bluetooth Transmitter» и нажмите Enter.
3. Выберите «On (Tx)» или «On (Main + Tx)» в пункте «Bluetooth Transmitter» (Bluetooth-передатчик).
  - При выборе «On (Tx)» воспроизведение осуществляется только с BLUETOOTH-устройства, а при выборе «On (Main + Tx)» — как с BLUETOOTH-устройства, так и с самого ресивера.

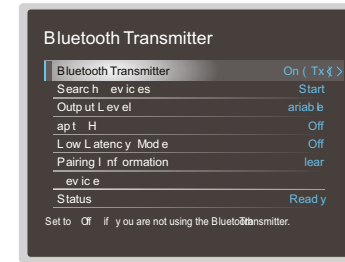

4. В разделе «Search Devices» (Поиск устройств) нажмите Enter.
  - Запускается поиск BLUETOOTH-совместимых устройств, способных принимать сигнал, затем появится список найденных устройств.
5. Выберите устройство, с которого вы хотите выводить сигнал, и при нажатии ENTER появится сообщение «Now Pairing...», после чего между ресивером и устройством будет установлена связь.
  - Некоторые BLUETOOTH-устройства требуют выполнения сопряжения вручную. Если имя устройства не отображается в списке, проверьте его настройки BLUETOOTH.



## Воспроизведение

1. Включите воспроизведение на AV-компоненте, подключенном к ресиверу. Если источником входного сигнала является тюнер или сеть, включите воспроизведение на ресивере.
  - Если для параметра «Output Level» (Выходной уровень) установлено значение «Variable» (Регулируемый), на ресивере можно регулировать громкость. Предварительно установите подходящий уровень громкости на подключенном BLUETOOTH-устройстве. Если выбрано значение «Fixed» (Нерегулируемый), отрегулируйте уровень на BLUETOOTH-устройстве.
  - Ресивер не позволяет передавать сигнал на несколько устройств с поддержкой беспроводной технологии BLUETOOTH.
  - Радиус действия составляет около 15 м. Обратите внимание на то, что установка соединения гарантирована не со всеми Bluetooth-устройствами.
  - Если для параметра «Bluetooth Transmitter» установлено значение «On (Tx)» или «On (Main + Tx)», то при обнаружении сопряженного BLUETOOTH-устройства ресивер автоматически восстанавливает соединение с этим устройством. Это распространяется также на следующие случаи:
    - когда вы снова включаете питание, выводя ресивер из режима ожидания
    - когда активен любой вход, кроме «BLUETOOTH»
    - когда выбран вход «NET» и идет потоковая передача музыкального контента по сети (исключая некоторые сетевые сервисы).
 Если эта функция не используется, выберите «Off» в разделе «Bluetooth Transmitter», чтобы отменить соединение. Также отключите соединение на принимающем устройстве (если это возможно).
  - Вывод аудиосигнала с устройства с поддержкой беспроводной технологии BLUETOOTH невозможен в следующих случаях:
    - если аудиофайл имеет формат DSD
    - когда идет трансляция аудио с одной из следующих сетевых служб: Chromecast built-in, Amazon Alexa, AirPlay, DTS Play-Fi.
  - Регулировка тембра и выбор режимов прослушивания, которые предлагает ресивер, становятся недоступными.
  - Использование этой функции возможно только в основной зоне, где находится сам ресивер. Эта функция отключается при включении режима Multi-zone, который обеспечивает воспроизведение звука в отдельной комнате (зона 2/зона 3).



# Прослушивание радиопередач (Модели для Северной Америки и Тайваня)

Встроенный тюнер позволяет принимать радиопередачи в диапазонах AM и FM.

## Прослушивание AM/FM-радиостанций

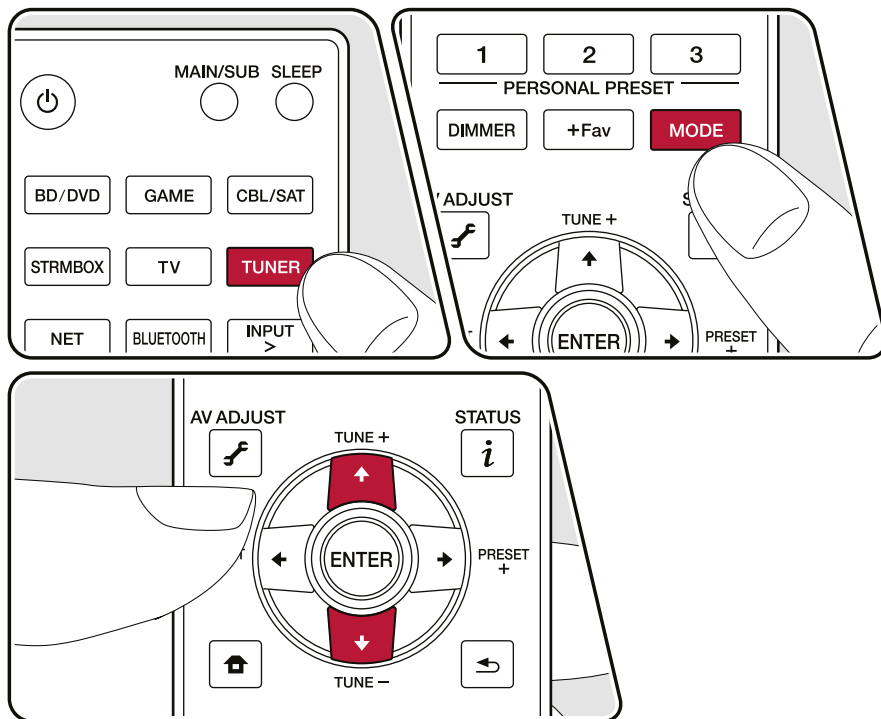

### Настройка на радиостанцию

Выполните описанную ниже процедуру при включенном питании аппарата.

#### ■ Автоматическая настройка

1. Нажимая кнопку Tuner, выберите диапазон AM или FM.
2. Нажимая кнопку Mode, выведите на дисплей «TunMode: Auto» (Режим радионастройки: автоматический).

TunMode: Auto

3. Нажмите кнопку ▲ / ▼ на пульте ДУ, чтобы запустить функцию автоматической настройки. При обнаружении радиостанции поиск останавливается. Когда тюнер настроен на радиостанцию, на дисплее загорается индикация «TUNED» (Настроено). При настройке на радиостанцию диапазона FM светится индикатор «STEREO».

**Если сигнал FM-радиостанции слабый**, выполните настройку вручную, см. «Ручная настройка» (→ стр. 89). Следует иметь в виду, что в случае настройки вручную прием передач FM-диапазона будет осуществляться не в стереофоническом, а в монофоническом режиме, независимо от чувствительности радиоприема.





## ■ Ручная настройка

Следует иметь в виду, что в случае настройки вручную прием передач FM-диапазона будет осуществляться не в стереофоническом, а в монофоническом режиме, независимо от чувствительности радиоприема.

1. Нажимая кнопку Tuner, выберите диапазон AM или FM.
2. Нажимая кнопку Mode, выведите на дисплей «TunMode: Manual» (Режим радионастройки: ручной).

TunMode: Manual

3. Последовательными нажатиями кнопки ▲ / ▼ на пульте ДУ выберите нужную радиостанцию.
  - С каждым нажатием кнопки ▲ / ▼ частота изменяется на 1 шаг. Если кнопку нажать и задержать, частота будет сменяться непрерывно. После прекращения нажатия смена частоты прекращается.

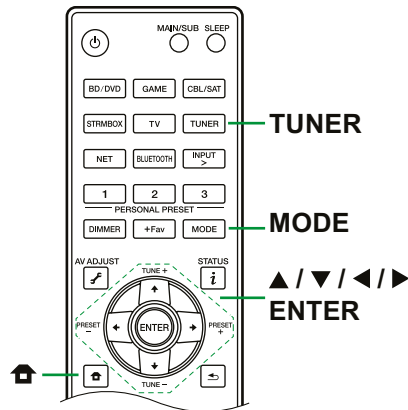

## ■ Настройка шага изменения частоты

Нажмите кнопку 🏠 на пульте дистанционного управления, чтобы вызвать главное меню и «System Setup» - «Miscellaneous» - «Tuner» - «AM/FM Frequency Step» (Системные настройки - Разное - Тюнер - Шаг изменения частоты в диапазоне AM/FM), затем укажите шаг изменения частоты, принятый в вашем регионе. Обратите внимание, что после этого все сохраненные настройки на радиостанции будут удалены.

☐ Сохранение в памяти настроек радиостанций  
(→ стр. 90)



## Сохранение в памяти настроек радиостанций

### ■ Порядок сохранения настроек в памяти

Эта функция позволяет сохранять в памяти до 40 настроек радиостанций.

После настройки на радиостанцию, которую вы хотите сохранить, выполните следующие действия.

1. Нажмите кнопку «+Fav», чтобы на дисплее начал мигать номер предустановки.



2. Пока продолжается мигание (около 8 секунд), нажатиями кнопок ◀ / ▶ на пульте ДУ выберите нужный номер в диапазоне от 1 до 40.
3. Еще раз нажмите кнопку «+Fav», чтобы зарегистрировать радиостанцию, то есть сохранить настройку в памяти.

После сохранения настройки мигание прекращается. Повторите эту операцию для всех радиостанций, которые вы планируете слушать регулярно.

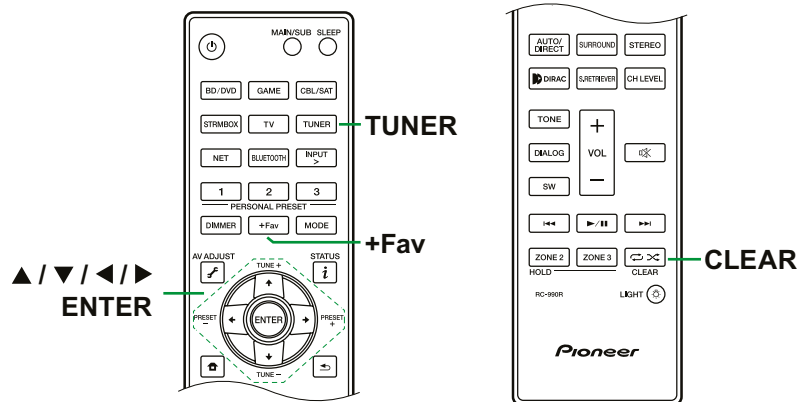

### ■ Выбор предустановленной радиостанции

1. Нажмите кнопку «TUNER».
2. Нажатиями кнопок ◀ / ▶ выберите номер предустановки.

### ■ Удаление предустановки на радиостанцию

1. Нажмите кнопку «TUNER».
2. Нажатиями кнопок ◀ / ▶ выберите номер предустановки, которую вы хотите удалить.
3. После нажатия кнопки «+Fav» номер предустановки начинает мигать, нажмите кнопку «CLEAR», чтобы удалить предустановку. Номер удаленной предустановки исчезает с дисплея.



## Настройка звука и изображения

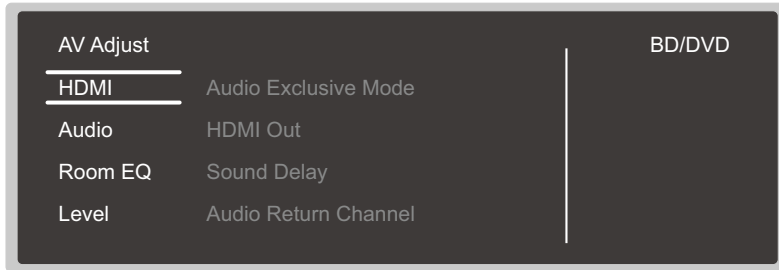

Система предлагает ряд удобных функций, включая регулировку качества звука.



Вы можете выполнить настройки на экране телевизора во время воспроизведения музыки. Нажмите кнопку «» на пульте ДУ для вызова меню AV Adjust (Настройка звука и изображения).

Нажимая кнопки навигации ▲ / ▼ на пульте ДУ, выберите нужный пункт меню и нажмите ENTER для подтверждения выбора.

Для изменения значений используйте кнопки навигации.



- Для возврата к предыдущему экрану нажмите кнопку .
- Для выхода из режима настройки нажмите кнопку .

### Примечание

- Если входной сигнал требует высокой пропускной способности, например, сигнал 8K, настройка звука и изображения может не отображаться.

### ■ HDMI

**Режим Audio Exclusive (Только звук):** Разъем HDMI IN 1 можно использовать исключительно для вывода аудиосигнала с целью улучшения качества звука. Обратите внимание, что при включении этого режима вывод видеосигнала прекращается, и изображение на экране телевизора будет отсутствовать.

- Изображение появится при нажатии кнопки , но с повторным нажатием кнопки  вывод видеосигнала снова прекратится.

**HDMI Out (Выход HDMI):** Выбор выхода HDMI OUT для вывода видеосигналов через разъемы MAIN (Основной), SUB (Дополнительный) и MAIN+SUB.

**Sound Delay (Задержка звука):** Если звук опережает видеоизображение, вы можете настроить задержку воспроизведения звука, чтобы устранить это несоответствие. Для каждого входа можно задать разные настройки.

- Настройка недоступна, если выбран режим прослушивания Pure Direct, а в качестве входного сигнала используется аналоговый или DSD.

**Audio Return Channel (Возвратный аудиоканал):** эта функция обеспечивает передачу с телевизора звука вместе с изображением по одному кабелю HDMI. Выбирайте «On» (Включено) при воспроизведении звука с телевизора через колонки, подключенные к ресиверу. Выбирайте «Off» (Выключено), когда функция ARC не используется.



## ■ Audio (Звук)

**Sound Retriever (Улучшение звука):** улучшает качество сжатого аудиосигнала. Позволяет улучшить качества звучания таких музыкальных форматов, как MP3. Эта настройка может быть задана отдельно для каждого селектора входов. Настройка работает, если дискретизация сигнала составляет 48 кГц или менее. Настройка недоступна при воспроизведении потоковых сигналов.

- Настройку невозможно использовать в режиме прослушивания Direct или Pure Direct.
- Настройка недоступна, если выбран один из профилей коррекции с помощью «Dirac Live» ([→ стр. 93](#)).

**Midnight (Ночной режим):** обеспечивает отчетливую слышимость тихих звуков. Такая настройка полезна, когда вы снижаете громкость для просмотра фильмов в ночное время.

- Настройку невозможно использовать в режиме прослушивания Direct или Pure Direct.
- В описанных ниже ситуациях настройку использовать невозможно.
  - Если при воспроизведении сигнала формата Dolby Digital Plus или Dolby TrueHD отключена функция «Loudness Management» (Управление тонкомпенсацией)
  - Если на вход подается сигнал формата DTS:X, а для параметра «Dialog Control» (Управление громкостью диалогов) установлено значение, отличное от 0 дБ

**Stereo Assign (Назначение стерео):** Эта функция позволяет выбрать любую пару акустических систем для вывода стереозвука. Помимо фронтальных AC (Front), можно выбрать окружающие AC (Surround), тыловые окружающие (Surround Back), высотные 1 (Height 1) и высотные 2 (Height 2).

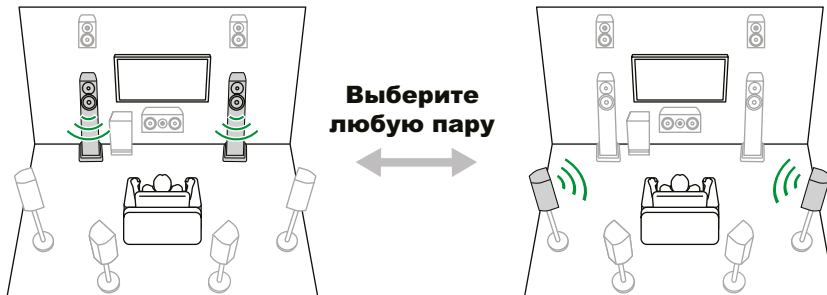

Фронтальные АС

Окружающие АС

- При изменении назначения выходного аудиосигнала режим прослушивания переключается на «Stereo».

**Zone B:** Выберите способ вывода звука в зону В из следующих вариантов «Off» (Выключено), «On (A+B)» и «On (B)».

- В следующих случаях выбор режима «Zone B» невозможен:
  - Когда включен режим ZONE 2.
  - Когда в главном меню для параметра «System Setup» - «Speaker» - «Configuration» - «Zone 2 Preout» ([→ стр. 136](#)) задано значение «Zone 2».

**Auto Phase Control+ (Автоматическая регулировка фазы+):** На некоторых дисках, изготовленных без соблюдения стандартов фазового контроля, нижние частоты записаны с небольшим отставанием. Эта функция корректирует сдвиг фазы при воспроизведении таких дисков. Если выбрать значение «Auto», то помимо задержки на нижних частотах, система будет выявлять и исправлять также полярность и корреляцию.

- В режиме прослушивания Pure Direct использование этой функции невозможно.
- Настройка недоступна, если выбран один из профилей коррекции с помощью «Dirac Live» ([→ стр. 93](#)).

**Режим AV Direct:** Качество звука может быть улучшено за счет ограничения активности цифровых схем и тем самым подавления шумов, которые они генерируют. ([→ стр. 115](#))

**Dialog Lifted Up (Четкость диалогов):** Регулируя локализацию центральных звуковых образов, вы можете облегчить восприятие диалогов в фильмах или сделать вокал более «выпуклым». При использовании фронтальных высотных акустических систем, вы можете выбрать степень эффекта высоты от «1» (низко) до «4» (высоко).

- В следующих случаях использование этой функции невозможно.
  - Если фронтальные высотные АС не активны
  - Если активна функция, включаемая кнопкой DIALOG ([→ стр. 19](#))
  - Если включен параметр «Dialog Control» (Управление громкостью диалогов) ([→ стр. 142](#))
  - Если активен режим Pure Audio или Direct



**Audio Scaler (Преобразование аудиосигнала):** При выборе значения «Auto» параметры «Hi-bit 32», «Upsampling» и «Digital Filter» автоматически устанавливаются на оптимальные значения, обеспечивая высококачественное воспроизведение музыкальных файлов и компакт-дисков. Эта настройка может быть задана отдельно для каждого селектора входов.

Выберите «Manual», если вы хотите вручную настроить параметры «Hi-bit 32», «Upsampling» и «Digital Filter».

**Hi-bit 32:** Благодаря расширению динамического диапазона цифровых источников аудиосигнала, таких как CD, DVD и BD, можно добиться более равномерного и изящного звучания. Эта настройка может быть задана отдельно для каждого селектора входов. Эта настройка доступна для сигнала с частотой дискретизации 44,1 кГц или более.

- Настройка недоступна, если для параметра «Audio Scaler» выбрано значение «Auto».

**Upsampling (Апсемплинг):** 2-кратное или 4-кратное повышение частоты дискретизации двухканального сигнала PCM позволяет добиться высококачественного воспроизведения звука. Эта настройка может быть задана отдельно для каждого селектора входов. Настройка применима в том случае, если частота дискретизации сигнала установлена в диапазоне 44,1-96 кГц. Функция работает в режимах прослушивания Direct, Pure Direct и Stereo.

- Настройка недоступна, если для параметра «Audio Scaler» выбрано значение «Auto».

**Digital Filter (Цифровой фильтр):** Тип цифрового фильтра можно переключать в пункте AUDIO DAC. Доступны следующие варианты Slow (Медленно) (придает звуку мягкость и плавность), Sharp (Резко) (придает звуку дополнительную текстуру и упругость) или Short (Коротко) (придает звуку ощущение быстрого старта и движения вперед). Эта настройка может быть задана отдельно для каждого селектора входов. Настройка доступна для сигнала с частотой дискретизации 44,1 кГц или более.

- Настройка недоступна, если для параметра «Audio Scaler» выбрано значение «Auto».

**Reflex Optimizer (Оптимизация отражений):** Эта функция позволяет усилить эффект отражения звука Dolby AC от потолка. Настройку можно выбирать в том случае, если для настройки «System Setup» - «Speaker» - «Configuration» - «Height 1 Speaker/Height 2 Speaker» установлено значение «Dolby Speaker».

- В режиме прослушивания Pure Direct использование этой функции невозможно.

## ■ Коррекция акустики помещения

Dirac Live (\*1): Вы можете выбирать профили коррекции «Slot1», «Slot2», «Slot3» с результатами измерений, выполненных с помощью Dirac (→ [стр. 178](#), [стр. 182](#)).

- Результаты измерений Dirac Live сохраняются в профилях «Slot1», «Slot2» и «Slot3», но с помощью функции «Manual Adjust» (→ [стр. 184](#)) вы можете создать свой собственный профиль.
- Этот параметр недоступен, если измерения проводятся с использованием функции «Full Auto MCACC».

**MCACC EQ (\*1)(\*3):** включение или отключение функции коррекции искажений, вызванных особенностями акустики помещения.

**Phase Control (Регулировка фазы)(\*1):** коррекция фазовых искажений в НЧ диапазоне для акцентирования низких частот. Эта функция обеспечит воспроизведение мощного баса максимально близко к оригиналу.

**MCACC Memory (Память MCACC):** Из 1-3 ячеек памяти MCACC, в которых сохранены профили AC, созданные с помощью функции «Full Auto MCACC» или «Manual MCACC», выберите нужную.

**Theater Filter (Фильтр ДК)(\*2)(\*3):** адаптация для домашнего кинотеатра характеристик саундтрека, высокочастотный диапазон которого изначально был расширен для воспроизведения в коммерческих кинотеатрах.

**Standing Wave (Стоячие волны) (\*1)(\*3):** С включением этого параметра (On) система будет контролировать эффект стоячих волн, образуемых отражением звуковых волн от стен и других препятствий.

(\*1) В режиме прослушивания Pure Direct использование этой функции невозможно.

(\*2) Настройку нельзя использовать в режиме прослушивания Direct или Pure Direct.

(\*3) Функция не работает, если используется система Dirac Live (→ [стр. 178](#), [стр. 182](#)).

И даже, если вы выберете ее, она не даст никакого эффекта.



## ■ Уровень громкости

**Front:** Настройка уровня громкости фронтальных каналов во время прослушивания.

**Center:** Настройка уровня громкости центрального канала во время прослушивания.

**Subwoofer 1 / Subwoofer 2:** Настройка уровня громкости сабвуфера во время прослушивания.

- Если перевести устройство в режим ожидания, ваши настройки будут возвращены в предыдущее состояние.



# Spotify



Используйте свой телефон, планшет или компьютер в качестве пульта ДУ для потокового сервиса Spotify. Подробности см. на странице [spotify.com/connect](https://spotify.com/connect).



## Функция AirPlay®

Подключив ресивер к той же сети, что и iPhone®, iPod touch®, iPad® или другие iOS-устройства, вы можете слушать с них музыку без использования проводов.

- Обновите операционную систему на iOS-устройстве до последней версии.
- В зависимости от версии iOS, экраны управления или процедуры работы могут различаться. Подробности см. в инструкции по эксплуатации, прилагаемому к вашему iOS-устройству.

### Основные операции

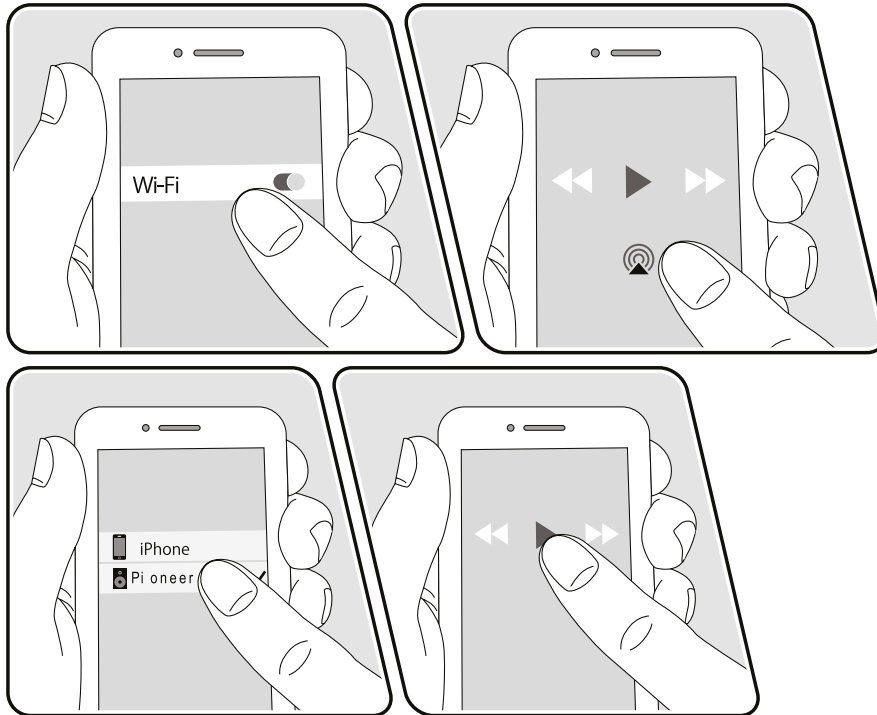

Смартфон под управлением iOS 10

1. Подключите свое iOS-устройство к той же точке сетевого доступа, к которой подключен ресивер.
2. Нажмите символ AirPlay  в окне музыкального приложения на iOS-устройстве с поддержкой AirPlay и выберите в списке устройств свою модель ресивера.
3. Включите воспроизведение музыкального файла на iOS-устройстве.
  - Если функция управления режимом ожидания по сети (Network Standby) в меню «System Setup» - «Hardware» - «Power Management» (Настройка системы - Оборудование - Управление питанием) выключена (Off), включите устройство вручную и нажмите кнопку «NET» на пульте ДУ. По умолчанию функция Network Standby ([→ стр. 149](#)) включена (On).
  - Из-за особенностей беспроводной технологии AirPlay воспроизводимый через ресивер звук может немного отставать от звука на AirPlay-совместимом устройстве.

Музыкальные файлы можно воспроизводить и на компьютере с помощью программы iTunes (версии 10.2 или более поздней). Убедитесь, что ресивер и компьютер подключены к одной сети. Нажмите кнопку «NET» на пульте дистанционного управления. Затем нажмите символ AirPlay  в окне iTunes, выберите из списка устройств ресивер и включите воспроизведение.





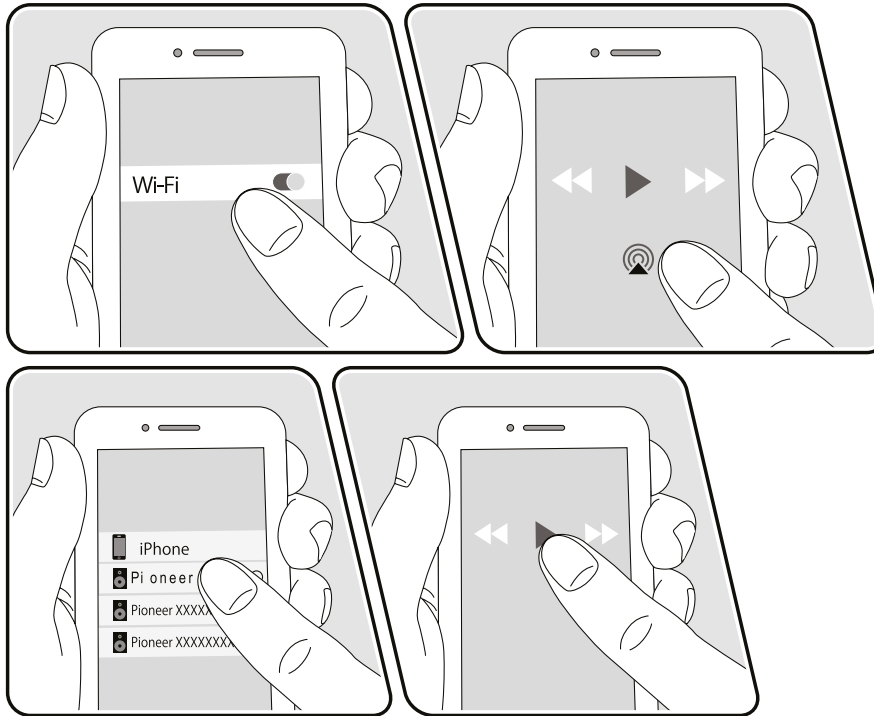

## Воспроизведение с использованием нескольких устройств (AirPlay2)



Смартфон под управлением iOS 11.4

Эта модель ресивера поддерживает AirPlay2. Если ваше мобильное устройство работает под управлением системы iOS 11.4 или более поздней версии, вы можете воспроизводить записанную на нем музыку через этот ресивер и другое устройство, которое поддерживает технологию AirPlay2.

1. Подключите свое iOS-устройство к той же точке сетевого доступа, к которой подключен ресивер.
2. Нажмите символ AirPlay  в окне музыкального приложения на iOS-устройстве и выберите из списка свой ресивер или другой аппарат с поддержкой AirPlay2.
  - Устройства, поддерживающие AirPlay2, отображаются с белым кружком справа.
  - Можно выбрать несколько устройств, поддерживающих AirPlay2.
  - Громкость можно регулировать на каждом устройстве отдельно.
3. Включите воспроизведение музыкального файла на iOS-устройстве.
  - Если функция управления режимом ожидания по сети (Network Standby) в меню «System Setup» - «Hardware» - «Power Management» (Настройка системы - Оборудование - Управление питанием) выключена (Off), включите устройство вручную и нажмите кнопку «NET» на пульте ДУ. По умолчанию функция Network Standby ([→ стр. 149](#)) включена (On).
  - Из-за особенностей беспроводной технологии AirPlay воспроизводимый через ресивер звук может немного отставать от звука на AirPlay-совместимом устройстве.

Музыкальные файлы можно воспроизводить и на компьютере с помощью программы iTunes (версии 12.8 или более поздней). Убедитесь, что ресивер и компьютер подключены к одной и той же сети. Нажмите кнопку «NET» на пульте дистанционного управления. Нажмите символ AirPlay  в окне iTunes, выберите из списка устройств свой ресивер и устройства с поддержкой AirPlay2, и запустите воспроизведение любого музыкального файла.



## DTS Play-Fi®



<https://play-fi.com/>

Подключив ресивер к той же сети, что и мобильное устройство, например смартфон или планшет, вы можете по беспроводному каналу слушать музыку, воспроизводимую на мобильном устройстве. Можно воспроизводить музыку с сервиса потоковой трансляции или из музыкальной библиотеки мобильного устройства. Эта функция также поддерживает список воспроизведения в медиаплеере iTunes. Подключение нескольких беспроводных колонок с поддержкой DTS Play-Fi к той же сети, делает возможным «групповое воспроизведение» с проигрыванием одной и той же музыки в разных комнатах дома. Чтобы пользоваться этой функцией, скачайте приложение Pioneer Music Control App (доступно на iOS или Android™).



### Воспроизведение

1. С помощью своего мобильного устройства скачайте приложение Pioneer Music Control. <https://intl.pioneer-audiovisual.com/playfi/app.html>



2. Установите соединение мобильного устройства с сетью, к которой подключен ресивер.
  3. Запущенное приложение Pioneer Music Control будет автоматически отображать совместимые устройства.
  4. Выберите свой ресивер из списка совместимых устройств. На экране откроется список приложений, например, сервисов потоковой трансляции музыки. Выберите контент для воспроизведения и выполните требуемые операции, следуя инструкциям на экране.
- Если функция управления режимом ожидания по сети (Network Standby) в меню «System Setup» - «Hardware» - «Power Management» (Настройка системы - Оборудование - Управление питанием) выключена (Off), включите устройство вручную и нажмите кнопку «NET» на пульте ДУ. По умолчанию функция Network Standby (→ стр. 149) включена (On).
  - Подробную информацию по эксплуатации и ответы вопросы вы найдете на [https://intl.pioneer-audiovisual.com/playfi/info\\_p.html](https://intl.pioneer-audiovisual.com/playfi/info_p.html)
  - Для пользования сервисом потоковой трансляции может потребоваться регистрация.
  - Указанные ниже функции DTS Play-Fi не поддерживаются этой моделью ресивера.
    - Spotify
    - Wireless Surround Sound
    - Line In Rebroadcast
    - Internet Radio
  - Некоторые настройки в «Setup menu» не могут быть изменены средствами ресивера. Чтобы изменить их, отключите в приложении соединение с ресивером.



## Amazon Alexa

Alexa — это облачная голосовая служба, разработанная компанией Amazon. После того, как ваш ресивер будет зарегистрирован на Amazon, вы можете использовать любое устройство с поддержкой Amazon Alexa (например, Amazon Echo) и приложение Amazon Alexa (доступно на iOS и Android™) для выполнения таких операций, как регулировка громкости на ресивере или воспроизведение музыки с помощью голосовых команд.

- Чтобы можно было пользоваться функцией Amazon Alexa необходима учетная запись Amazon. Дополнительную информацию см. на веб-сайте Amazon.

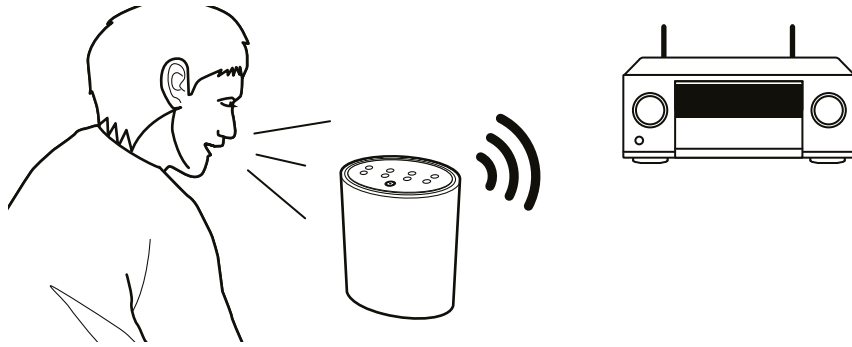

## Регистрация устройства путем создания учетной записи в Amazon

1. Создайте учетную запись Amazon с помощью приложения Pioneer Remote. Это невозможно сделать средствами ресивера. Информацию о приложении см. в разделе «Управляющее приложение Pioneer Remote» (→ [стр. 181](#)).
2. Запустите Pioneer Remote и выберите своего ресивера, когда оно появится на экране.
3. Нажмите «NET» или «NETWORK» в верхней части экрана Pioneer Remote, а после перехода в меню сети нажмите значок «amazon alexa».
  - Если вместо окна входа в систему появляется окно с предложением установить программу разблокирования сервиса Service Unlocker, сначала установите ее.



Доступность тех или иных сервисов зависит от региона вашего проживания.

4. Нажмите «Start Setup» (Начать установку), выберите язык на экране Setup и зарегистрируйте имя устройства. Выберите тот же язык, который вы используете в устройствах с Amazon Alexa (например, Amazon Echo). В качестве имени устройства выберите любое имя с четко различимым звучанием.  
Например: «Спикер»
5. Нажмите «Next» (Далее), чтобы открыть экран Amazon Alexa.
6. Следуйте инструкциям на экране, чтобы ввести необходимую информацию, например, адрес электронной почты и пароль, для входа в Amazon (\*1). После входа в систему нажмите «Allow» (Разрешить) и зарегистрируйте свой ресивер в учетной записи Amazon.  
(\*1) Войдите в систему, используя ту же учетную запись, что и других для устройств с Amazon Alexa.



7. После завершения регистрации происходит возврат к экрану Pioneer Remote. Следуя инструкциям на экране, поговорите с виртуальным ассистентом Amazon Alexa (Amazon Echo или др.) и убедитесь, что тот реагирует на ваши голосовые команды. Например: «Alexa, сделай спикер громче (\*2)».

«Alexa, включи музыку через спикер (\*2)».

- (\*2) Подавая команды, используйте имя устройства, которое вы зарегистрировали в шаге

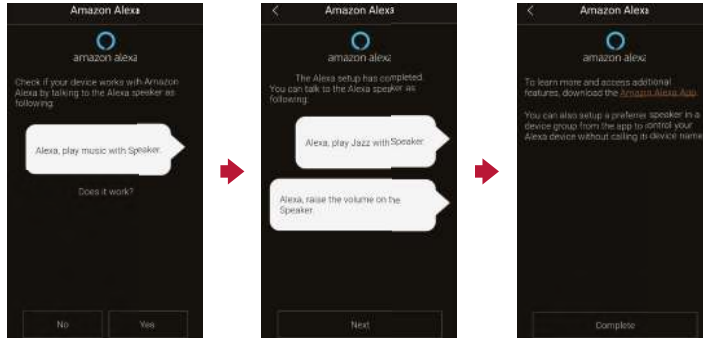

## Управление устройством

Вы можете использовать голосовые команды для регулировки громкости своего ресивера, включения и остановки музыки, а также для перехода к следующим или предыдущим трекам.

1. Включив ресивер, обратитесь к Alexa (например, через Amazon Echo). Если вы используете приложение Amazon Alexa, запустите его, коснитесь логотипа Alexa начните говорить, обращаясь к мобильному устройству.

Например: «Alexa, сделай спикер громче (\*3)».

«Alexa, включи музыку через спикер (\*3)».

- (\*3) Подавая команды, используйте имя устройства, которое вы зарегистрировали в шаге 4. «Регистрация ресивера путем создания учетной записи в Amazon».

- Подробную информацию о голосовых командах см. на веб-сайте. ([Нажмите здесь](#) ⓘ)
- Информацию о работе приложения Amazon Alexa вы найдете на веб-сайтах Amazon.



## Amazon Music



Вы можете воспользоваться услугой распространения музыки, предоставляемой компанией Amazon, зарегистрировавшись на сайте Amazon Music.

- Чтобы воспроизводить контент Amazon Music, необходимо иметь учетную запись в Amazon и быть участником программ Amazon Prime и Amazon Music Unlimited. Дополнительную информацию см. на веб-сайте Amazon.

Сервис Amazon Music уже доступен в нескольких странах. Если в вашей стране сервис Amazon Music недоступен, посетите сайт <https://music.amazon.com/> для получения дополнительной информации.

## Регистрация устройства в Amazon Music

1. Создайте учетную запись Amazon с помощью приложения Pioneer Remote. Это невозможно сделать средствами ресивера. Информацию о приложении см. в разделе «Управляющее приложение Pioneer Remote» (→ [стр. 181](#)).
2. Запустите Pioneer Remote и выберите название своего ресивера, когда оно появится на экране.
3. Нажмите «NET» или «NETWORK» в верхней части экрана приложения Pioneer Remote и, переключившись на экран сети, нажмите значок «Amazon Music», чтобы открыть экран входа в систему Amazon Music. (В разных моделях значок может иметь разные названия).
  - Если вместо окна входа в систему появляется окно с предложением установить программу разблокирования сервиса Service Unlocker, сначала установите ее.



Доступность тех или иных сервисов зависит от региона вашего проживания.

4. Чтобы зарегистрироваться в системе Amazon, введите адрес электронной почты, пароль и другую необходимую информацию. После успешного входа в систему и успешной регистрации вашего ресивера открывается меню Amazon Music. Чтобы начать воспроизведение, перейдите к пункту 3 в следующем разделе.



## Воспроизведение контента Amazon Music с помощью приложения Pioneer Remote

1. Запустите приложение Pioneer Remote. При запуске приложения ресивер автоматически отображается на экране. Чтобы выбрать ресивер, нажмите его пиктограмму.
2. Нажмите «NET» или «NETWORK» в верхней части экрана и, переключившись на экран сети, нажмите значок «Amazon Music».
3. Выберите из меню Amazon Music желаемый контент, и запустите воспроизведение.

## Воспроизведение контента Amazon Music с помощью пульта ДУ

1. Переключите телевизор на вход, к которому подключен ресивер.
2. При нажатии кнопки «NET» на экране телевизоре появится список сетевых функций.
3. С помощью кнопок навигации выберите «Amazon Music» и нажмите Enter для подтверждения.
4. Выберите из меню Amazon Music желаемый контент, и запустите воспроизведение.





Регистрация ресивера в TIDAL позволяет пользоваться музыкальным сервисом компании TIDAL. Зарегистрировать ресивер можно с помощью приложения Pioneer Remote (доступно для iOS или Android™), которое вы можете загрузить на свой смартфон, планшет или другое мобильное устройство.

- Чтобы воспроизводить контент TIDAL, необходимо создать учетную запись в TIDAL. Дополнительную информацию см. на веб-сайте [TIDAL](https://www.tidal.com).



## Регистрация ресивера в TIDAL

- Зарегистрировать ресивер в TIDAL можно с помощью приложения Pioneer Remote. Это невозможно сделать средствами ресивера.
1. Подключите ресивер к домашней локальной сети, выполнив нужные настройки на ресивере.
  2. Скачайте приложение Pioneer Remote на свое мобильное устройство.
  3. Установите соединение мобильного устройства с сетью, к которой подключен ресивер.
  4. Запустите приложение Pioneer Remote, и оно автоматически определит ваш ресивер. Нажмите и выберите ресивер.
  5. Нажмите «NET» или «NETWORK» в верхней части окна приложения Pioneer Remote, чтобы переключиться на меню сети. Затем нажмите символ «TIDAL», чтобы вызвать экран входа в TIDAL. (В зависимости от модели названия символов могут различаться).
- Если вместо экрана входа выводится предложение об обновлении или установке, выполните обновление или установку согласно инструкциям на экране.



Доступность тех или иных сервисов зависит от региона вашего проживания.

6. Введите информацию из учетной записи TIDAL, включая логин и пароль, чтобы войти в систему TIDAL. После успешного входа и регистрации ресивера на экране появится меню TIDAL.

Для воспроизведения перейдите к пункту 3 в следующем разделе.

## Воспроизведение контента TIDAL

1. Запустите приложение Pioneer Remote. Ваш ресивер автоматически появляется в списке на экране. Выберите ресивер.
  2. Нажмите «NET» или «NETWORK» в верхней части экрана, чтобы переключиться на экран сети. Затем коснитесь значка «TIDAL».
  3. Чтобы начать воспроизведение, выберите контент из меню TIDAL.
- Если вы хотите управлять воспроизведением контента TIDAL с помощью пульта ДУ, воспользуйтесь кнопками селектора входов на пульте, чтобы войти в меню Network (Сеть) и выберите «TIDAL».



## Подключение системы Sonos для воспроизведения музыки



Подключив к ресиверу плеер Sonos Port, вы сможете воспроизводить на нем любую музыку из любых источников, представленных в приложении Sonos App. Вы получаете возможность воспроизводить контент с ресивера через устройства Sonos в сети той же группы, либо воспроизводить его непосредственно через ресивер. Кроме того, при запуске воспроизведения музыки в приложении Sonos App автоматически включается ресивер и активируется соответствующий вход.

- Если функция управления режимом ожидания по сети (Network Standby) в меню «System Setup» - «Hardware» - «Power Management» (Настройка системы - Оборудование - Управление питанием) выключена (Off), включите устройство вручную и нажмите кнопку «NET» на пульте ДУ. По умолчанию функция Network Standby (→ стр. 149) включена (On).
- Можно зарегистрировать до трех устройств Sonos Port.

### Необходимое оборудование

- Сетевой проигрыватель Sonos Port
- Аудиокабель RCA (в комплекте с Sonos Port)

### Как подключить плеер Sonos Connect к ресиверу

1. Подключите проигрыватель Sonos Port к гнезду AUDIO IN ресивера с помощью кабеля RCA, входящего в комплект поставки Sonos Port. Можно также использовать любой другой вход, кроме входа PHONO.
  - Возможно также подключение с помощью цифрового кабеля. Для получения более подробной информации см. руководство по эксплуатации Sonos.
  - Название входа, отображаемое на дисплее ресивера, можно изменить на более понятное. Вы можете изменить название входа, к которому подключен плеер Sonos Port, например, вместо «CD» использовать название «SONOS». Чтобы изменить название, кнопкой «» на пульте ДУ откройте главный экран и выберите «System Setup» - «Source» - «Name Edit» (Настройка системы - Источник - Редактировать имя).

### Настройка

Для воспроизведения аудиосигнала Sonos на ресивере требуется некоторая настройка. Выполните настройку, руководствуясь следующими указаниями.

1. Чтобы изменить название, кнопкой «» на пульте ДУ откройте главный экран, выберите «System Setup» - «Hardware» - «Works with SONOS» (Настройка системы - Оборудование - Работа с SONOS) и нажмите ENTER.
2. С помощью кнопок ▲ / ▼ выберите следующие пункты и задайте соответствующую настройку для каждого из них.

**Input Selector (Селектор входов):** Включите функцию сопряжения с устройством Sonos Port. Кнопками ◀ / ▶ выберите вход, к которому подключен сетевой плеер Sonos Port.

**Подключенные устройства:** Нажмите ENTER, чтобы показать устройства Sonos, подключенные к той же сети, что и ресивер. Выберите плеер Sonos Port, подключенный к ресиверу, и нажмите ENTER.

- Другие продукты, помимо Sonos Port (например, Play:3, не оснащенные выходным разъемом), также отображаются в списке устройств, и доступны для выбора. В этом случае вместе с включением воспроизведения на Sonos активируется назначенный вход, но звук отсутствует. Выберите комнату, в которой находится подключенное устройство Sonos Port.
- На экране в списке продуктов Sonos возможно отображение до 32 устройств. Если найти желаемое устройство Sonos Port не удастся, вернитесь к предыдущему экрану, выключите все другие устройства, связь с которыми вам не нужна, и повторите попытку.





## Output Zone (Зона вывода сигнала):

Кнопками ◀ / ▶ выберите зону, в которой вы собираетесь прослушивать музыку.  
«Main»: Вывод аудиосигнала только в главную зону, то есть, в комнату, где находится ресивер.

«Zone 2»: Вывод аудиосигнала только в отдельную комнату (зона 2).

«Main/Zone 2»: Вывод аудиосигнала в главную зону и отдельную комнату (зона 2).

«Zone 3»: Вывод аудиосигнала только в отдельную комнату (зона 3).

«Main/Zone 3»: Вывод аудиосигнала в главную зону и отдельную комнату (зона 3).

«Zone 2/Zone 3»: Вывод аудиосигнала в две отдельные комнаты (зона 2 и зона 3).

«Main/Zone 2/Zone 3»: Вывод аудиосигнала в главную зону и две отдельные комнаты (зона 2 и зона 3).

## Preset Volume (Предустановленная громкость):

Вы можете заранее установить громкость, с которой будет воспроизводиться сигнал Sonos Port. Выберите настройку «Last» (уровень громкости на момент перехода ресивера в режим ожидания), «~ dB», или значение в диапазоне от «-81.5 dB» до «+18.0 dB».

- Чтобы задать настройку для второго и третьего устройства, с помощью кнопки навигации ▼ перейдите на следующую страницу и вместо «SONOS-1» выберите в меню «SONOS-2» или «SONOS-3».

## Воспроизведение сигнала Sonos через ресивер

1. С помощью приложения Sonos App выберите музыку, которую вы хотите прослушать, и передайте ее в комнату (или группу), в которой установлен ресивер. Рекомендуем назвать свою комбинацию ресивер/Sonos Port так, чтобы было понятно, в какой комнате она находится, например, «гостиная» или «телевизионная».
- Если при запуске воспроизведения вход на вашем ресивере не переключится автоматически, попробуйте остановить воспроизведение, а затем включить снова.
- Если в настройках приложения Sonos включен сквозной режим управления громкостью (Volume Pass Through), то контролировать громкость ресивера можно будет из приложения.
  - \* Если активен режим «Volume Pass Through», функция «Preset Volume» будет недоступна.



## Интернет-радио

Вы можете использовать сервисы Интернет-радио, такие как TuneIn, подключив ресивер к сети, имеющей доступ в Интернет.

- Чтобы пользоваться сервисами Интернет-радио, ваша система должна быть подключена к Интернету.
- Для использования отдельных сервисов Интернет-радио может потребоваться регистрация пользователя на ПК. Более подробную информацию вы найдете на сайте того или иного сервиса.

## Воспроизведение

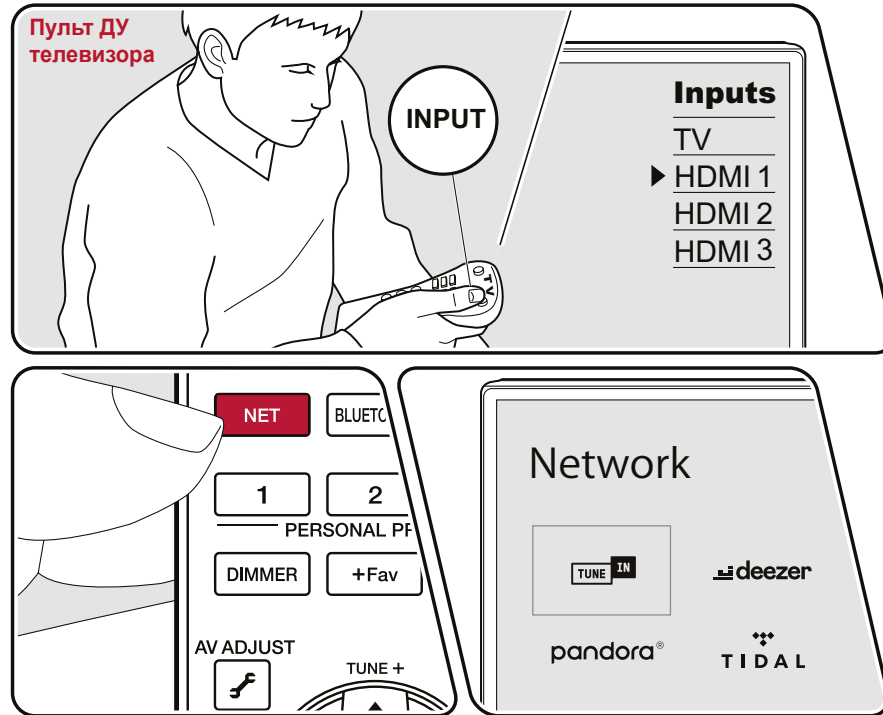

Иллюстрации приводятся только в качестве примера.

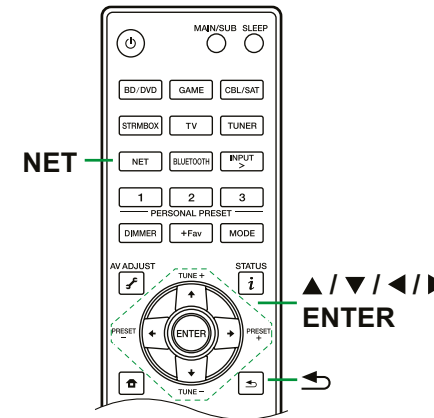

Выполните описанную ниже процедуру при включенном питании аппарата.

1. Переключите телевизор на вход, к которому подключен ресивер.
  2. При нажатии кнопки «NET» на экране телевизора появится список сетевых сервисов.
  3. Кнопками навигации выберите интересующий сервис Интернет-радио и нажмите кнопку Enter, чтобы подтвердить выбор.
  4. Следуя инструкциям на экране, кнопками навигации выберите радиостанцию и программу, затем нажмите Enter для воспроизведения.
- Для возврата к предыдущему экрану нажмите кнопку ↶.



## Меню сервисов Интернет-радио

Вы можете пометать радиостанции закладками или удалять уже помеченные. Вид меню может различаться в зависимости от выбранного сервиса.

Во время приема сигнала радиостанции отображается символ меню . Когда отображается этот символ, нажатие кнопки ENTER будет открывать меню на экране. Если отображаются несколько символов, выберите кнопками навигации  и нажмите ENTER.

## Об учетной записи на TuneIn

После создания учетной записи на веб-сайте TuneIn (tunein.com) и регистрации при входе с ресивера радиостанции и программы, к которым вы обращались, будут автоматически добавляться в список «My Presets» (Мои настройки). Список «My Presets» отображается на следующем уровне иерархической структуры TuneIn Radio. Чтобы просмотреть радиостанции, занесенные в список «My Presets», необходимо войти в учетную запись на TuneIn Radio с ресивера. Для этого выберите пункт «Login» (Регистрация при входе в систему) – «I have a TuneIn account» (У меня есть учетная запись на TuneIn) в списке «TuneIn Radio» на ресивере, а затем введите имя пользователя и пароль.

- Если вы выбираете пункт «Login» на ресивере, отображается регистрационный код. Используя этот код, вы можете связать ресивер с разделом «My Page» (Моя страница) на сайте TuneIn Radio для получения возможности входить в систему со страницы «Login» - «Login with a registration code» (Войти с помощью регистрационного кода) без ввода имени пользователя и пароля.



## Многозонное воспроизведение

Вы можете пользоваться 2-канальным звуком в отдельной комнате (зоне 2/зоне 3) при одновременном воспроизведении аудиосигнала в основном помещении (где находится ресивер). Сигнал одного и того же источника можно воспроизводить в главной зоне, а также в зоне 2/зоне 3 одновременно.

Приложение Pioneer Remote ([→стр. 181](#)) удобно для управления многозонным воспроизведением. Его можно использовать на смартфоне, планшете и других мобильных устройствах, (доступно для платформ iOS и Android™).

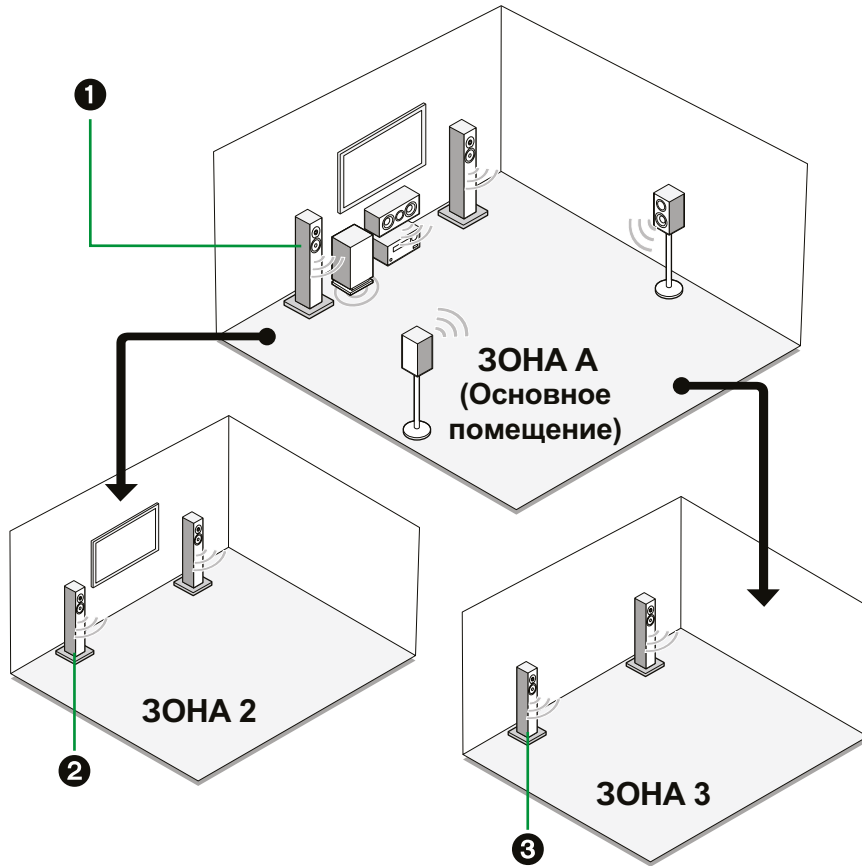

- Воспроизведение (зона 2) ([→ стр. 109](#))
- Воспроизведение (зона 3) ([→ стр. 111](#))



## Воспроизведение (зона 2)

### Примечание

- Воспроизведение аудиосигнала в зоне 2 с AV-компонентов, подключенных к ресиверу, возможно только в том случае, если это аналоговый или 2-канальный сигнал формата PCM. Если AV-компонент подключен к ресиверу при помощи HDMI, цифрового оптического или коаксиального кабеля, смените формат выходного сигнала AV-компонента на PCM.
- При выводе видео- и аудиосигнала через HDMI в зону 2 установите для параметра «System Setup» - «Input/Output Assign» - «TV Out / OSD» - «Zone 2 HDMI» (→ [стр. 129](#)) на главном экране значение «Use».
- С помощью селекторов входов «NET» и «Bluetooth» можно выбрать только один источник для основного помещения и отдельной комнаты. Если у вас был выбран вход «NET» в основном помещении и вы затем выберете вход «Bluetooth» в отдельной комнате, то аудиосистема в основном помещении тоже переключится на вход «Bluetooth».
- Невозможно выбрать разные станции AM/FM-вещания для основного помещения и отдельной комнаты. (Модели для Северной Америки и Тайваня)
- Аудиосигналы формата DSD не выводятся в ЗОНУ 2, если селектор входов установлен на «NET».
- Если включен режим зоны 2, потребление энергии в режиме ожидания увеличивается.
- Во время передачи аудиосигнала с ресивера на устройства с поддержкой беспроводной технологии BLUETOOTH (→ [стр. 86](#)) эта функция отключается.

## Включение и выключение режима ZONE 2

1. Направьте пульт ДУ на устройство и нажмите , удерживая при этом кнопку ZONE 2 HOLD. Нажмите кнопку ZONE 2 ON/OFF на передней панели ресивера.

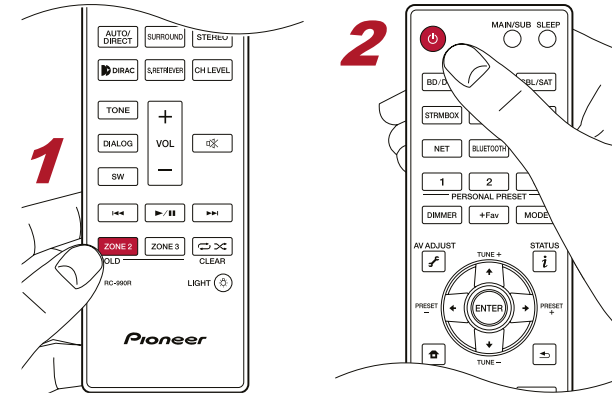

При включении режима ZONE 2 на дисплее главного блока высвечивается индикация «Z2». Чтобы выключить ZONE 2, повторите ту же процедуру.



- Если при использовании ZONE 2 устройство переходит в режим ожидания, индикация «Z2» тускнеет, а воспроизведение продолжается только в отдельной комнате. Кроме того, переключение на воспроизведение только в отдельной комнате происходит и в том случае, если вы включите ZONE 2, когда устройство пребывает в режиме ожидания.



## Выбор источника для воспроизведения в зоне 2

1. Удерживая кнопку «ZONE 2 HOLD» на пульте ДУ, нажмите кнопку источника, сигнал которого будет воспроизводиться в отдельном помещении. На основном устройстве несколько раз нажмите кнопку ZONE CONTROL на передней панели ресивера, чтобы на дисплее появилось сообщение «Z2», затем в течение 8 секунд с помощью диска селектора входов выберите вход, сигнал с которого вы хотите воспроизводить в отдельной комнате.

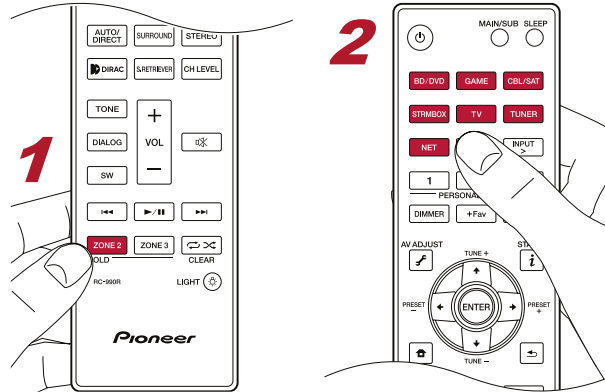

- На экране телевизора, установленного в другой комнате, отображается информация о любом подключенном устройстве. Нажав и удерживая кнопку ZONE 2 HOLD на пульте дистанционного управления, нажмите кнопку «i».

## Регулировка громкости в зоне 2

Используются АС зоны 2.

1. Удерживая нажатой кнопку ZONE 2 HOLD на пульте дистанционного управления, отрегулируйте громкость с помощью соответствующих кнопок. При управлении с ресивера нажмите кнопку «ZONE CONTROL» на передней панели, затем в течение 8 секунд с помощью регулятора громкости отрегулируйте уровень сигнала.

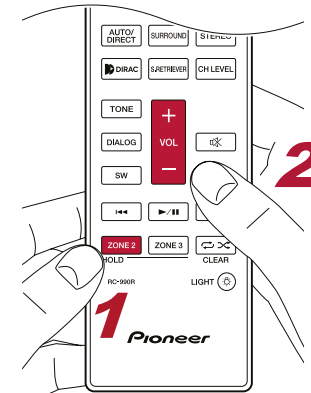

### При использовании усилителя в отдельной комнате

1. Для настройки громкости используйте регулятор громкости на усилителе.
- Если вы используете внешний усилитель, не имеющий регулятора громкости, в меню System Setup (Настройка системы) выберите «Multi Zone» - «Zone 2» - «Output Level» (Многозонный режим - Зона 2 - Выходной уровень) (→ [стр. 152](#)) и установите значение «Variable» (Регулируемый) (по умолчанию выходной уровень нерегулируемый). Если этого не сделать, громкость на выходе будет очень высокой, что может вызвать повреждение усилителя или колонок. При подключении усилителя, имеющего регулятор громкости, оставьте значение «Fixed» (Нерегулируемый).

### ❑ Воспроизведение (зона 3) (→ [стр. 111](#))



## Воспроизведение (зона 3)

### Примечание

- Возможно воспроизведение аналогового аудиосигнала с подключенных извне AV-компонентов.
- Чтобы использовать AC зоны 3, в меню System Setup установите для параметра «Speaker» - «Configuration» - «Zone Speaker» (Акустические системы - Конфигурация - AC зоны) (→ [стр. 136](#)) значение «Zone 2/Zone 3».
- Чтобы использовать внешний усилитель, в меню System Setup установите для параметра «Speaker» - «Configuration» (Акустические системы - Конфигурация) (→ [стр. 134](#)) одно из следующих значений:
  - Выберите для пункта «Speaker Channels» (Каналы AC) значение «2.1 ch», «3.1 ch», «4.1 ch» или «5.1 ch»
  - Выберите для пункта «Speaker Channels» (Каналы AC) значение «2.1.2 ch», «3.1.2 ch», «4.1.2 ch» или «5.1.2 ch»; а для «Bi-Amp» (Двухполосное подключение) и «Zone Speaker» (Зональные AC) – значение «No».
- С помощью селекторов входов «NET» и «Bluetooth» можно выбрать только один источник для основного помещения и отдельной комнаты. Если у вас был выбран вход «NET» в основном помещении и вы затем выберете вход «Bluetooth» в отдельной комнате, то аудиосистема в основном помещении тоже переключится на вход «Bluetooth».
- Невозможно выбрать разные станции AM/FM-вещания для основного помещения и отдельной комнаты. (Модели для Северной Америки и Тайваня)
- Аудиосигналы формата DSD не выводятся в зону 3, если селектор входов установлен на «NET».
- Если включен режим зоны 3, потребление энергии в режиме ожидания увеличивается.
- Во время передачи аудиосигнала с ресивера на устройства с поддержкой беспроводной технологии BLUETOOTH (→ [стр. 86](#)) эта функция отключается.

## Включение и выключение режима ZONE 3

1. Направьте пульт ДУ на устройство и нажмите , удерживая при этом кнопку ZONE 3 HOLD. Нажмите кнопку ZONE 3 ON/OFF на передней панели ресивера.

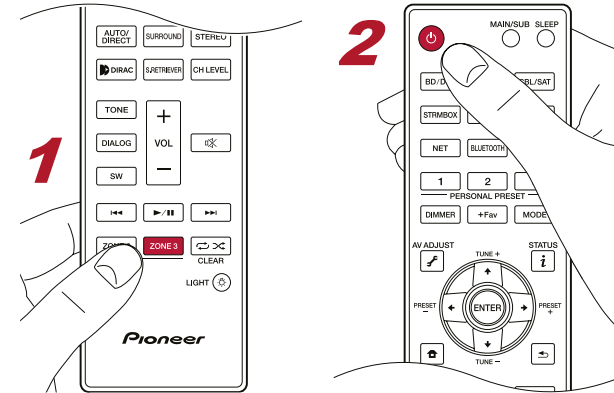

При включении режима ZONE 3 на дисплее головного блока высвечивается индикация «Z3». Чтобы выключить ZONE 3, повторите ту же процедуру.



- Если при использовании ZONE 3 устройство переходит в режим ожидания, индикация «Z3» тускнеет, а воспроизведение продолжается только в отдельной комнате. Кроме того, переключение на воспроизведение только в отдельной комнате происходит и в том случае, если вы включите ZONE 3, когда устройство пребывает в режиме ожидания.



## Выбор источника для воспроизведения в зоне 3

1. Удерживая кнопку «ZONE 3 HOLD» на пульте ДУ, нажмите кнопку источника, сигнал которого будет воспроизводиться в отдельном помещении. На основном устройстве несколько раз нажмите кнопку ZONE CONTROL на передней панели ресивера, чтобы на дисплее появилось сообщение «Z3», затем в течение 8 секунд с помощью диска селектора входов выберите вход, сигнал с которого вы хотите воспроизводить в отдельной комнате.

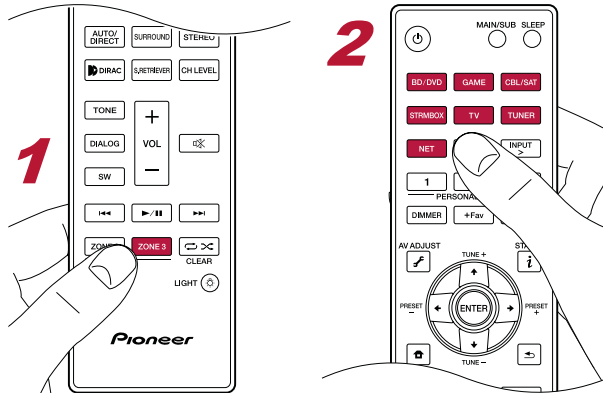

## Регулировка громкости в зоне 3

### Используются АС зоны 3

1. Удерживая нажатой кнопку ZONE 3 HOLD на пульте дистанционного управления, отрегулируйте громкость с помощью соответствующих кнопок. При управлении с ресивера нажмите кнопку «ZONE CONTROL» на передней панели, затем в течение 8 секунд с помощью регулятора громкости отрегулируйте уровень сигнала.

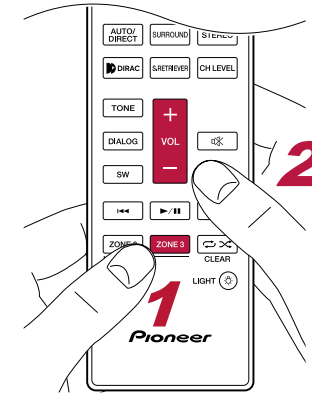

### При использовании усилителя в отдельной комнате

1. Для настройки громкости используйте регулятор громкости на усилителе. Если ваш усилитель не имеет регулятора громкости, выполните настройку, используя процедуру, описанную в разделе «При использовании акустических систем зоны 3».
  - Если внешний усилитель, не имеет регулятора громкости, в меню System Setup (Настройка системы) выберите «Multi Zone» - «Zone 3» - «Output Level» (Многозональный режим - Зона 3 - Выходной уровень) (→ [стр. 153](#)) и установите значение «Variable» (Регулируемый). Если этого не сделать, громкость на выходе будет очень высокой, что может вызвать повреждение усилителя или колонок.





## Использование ПЕРСОНАЛЬНЫХ НАСТРОЕК

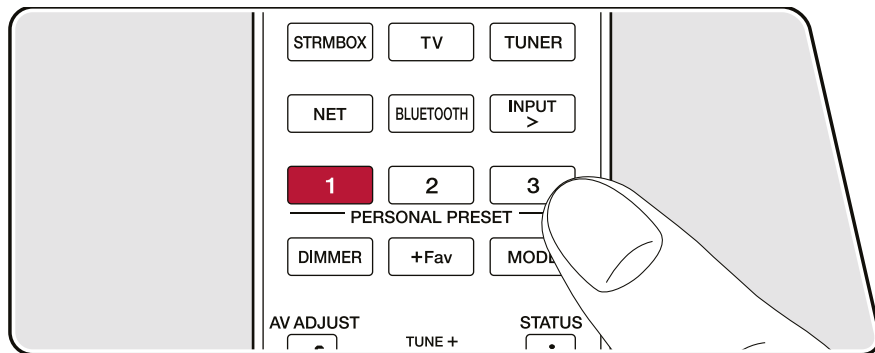

### Сохранение настроек в памяти

С помощью трех кнопок персональных настроек (PERSONAL PRESET) (→ стр. 114) можно сохранять текущее состояние селектора входов, режима прослушивания и других установок, чтобы затем вызывать их одним нажатием.

Например, при нажатии определенной кнопки группы PERSONAL PRESET автоматически активируется вход «TUNER» с уже готовой настройкой на определенную радиостанцию. Вместе с этим восстанавливается режим прослушивания и уровень громкости.

Для сохранения в памяти текущих настроек выполните следующие действия.

1. Нажмите и задержите одну из трех кнопок PERSONAL PRESET.
2. На дисплее появится сообщение «Preset Written» (Настройка записана), и настройка сохраняется. Если на эту кнопку уже были назначены какие-либо настройки, информация будет перезаписана.



## Настройки, которые можно сохранять в памяти

В качестве ПЕРСОНАЛЬНЫХ НАСТРОЕК возможно сохранение следующих установок.

- Состояние селектора входов (можно сохранять также сетевые сервисы и AM/FM-радиостанции (\*)).
  - \* Модели для Северной Америки и Тайваня
- Целевое устройство для вывода аудиосигнала (HDMI)
- Режим прослушивания
- Уровень громкости (верхний предел составляет «0.0 dB») (Когда активна зона 2/зона 3, уровень громкости этих зон также сохраняется).
- Назначение зон (многозонный режим)
- Профили АС в памяти MCACC
- Профиль коррекции MCACC
- Настройки устранения стоячих волн
- Регулировка фазы
- Настройки функции автоматического регулирования фазы Auto Phase Control Plus
- Настройки задержки звука
- Состояние функции Sound Retriever (включена или выключена)
- Настройка тембра — TREBLE/BASS/DIALOG
  - \* При сохранении настроек на AM/FM-станции, пресеты тюнера под номерами «38», «39» и «40» (→ [стр. 90](#)) перезаписываются.

## Использование сохраненных настроек

1. Нажмите одну из трех кнопок PERSONAL PRESET, на которую были назначены настройки.

## Проверка сохраненных настроек

1. Кнопкой  вызовите главный экран, выберите «System Setup» - «Input/Output Assign» - «PERSONAL PRESET Information» (Настройка системы - Назначение входов/выходов - Информация о персональных настройках) (→ [стр. 132](#)) и нажмите ENTER.
2. Сохраненные настройки отображаются в списке.
  - Настройки для некоторых функций, однако, (например, Sound Retriever) в списке не представлены.



## Режим AV Direct

Режим AV Direct обеспечивает улучшение качества звука за счет ограничения активности цифровых схем и соответственно подавления шумов, которые они генерируют. Доступны два варианта настройки: «AV Direct», которая приостанавливает обмен данными, например, по сети, по каналу BLUETOOTH и по USB, и «AV Direct Net Off», которая отключает питание некоторых цифровых цепей. Любой из этих вариантов может быть использован для улучшения воспроизведения звука с внешних устройств, подключенных к ресиверу.

- Функция недоступна для аудиосигнала, источником которого выступает подключенный сетевой проигрыватель Sonos Port (→ [стр. 104](#)).

### Использование режима AV Direct

Вы можете выполнить настройки на экране телевизора во время воспроизведения музыки.

1. Нажмите кнопку  на пульте ДУ для вызова меню AV Adjust (Настройка звука и изображения).
  2. В меню «AV Adjust» выберите «Audio» - «AV Direct Mode» (Звук - Режим AV Direct), который можно включить или выключить.
- Режим AV Direct автоматически выключается, если вы выполните любую из следующих операций:
    - Переключите аппарат в режим ожидания.
    - Переключитесь на источник «NET» или «BLUETOOTH».
    - Выберите источник сигнала, транслируемого через подключенный сетевой проигрыватель Sonos Port (→ [стр. 104](#)).
    - Переключитесь на главный экран.
    - Включите режим многозонного воспроизведения.
  - В зависимости от используемых функций на дисплее может отображаться имя трека, поэтому система не покажет уведомление «Off» об отключении режима AV Direct.

### Использование режима «AV Direct Net Off»

1. Нажав и удерживая кнопку ZONE CONTROL на фронтальной панели ресивера, нажмите кнопку STATUS — на дисплее ресивера появится сообщение «AV Direct Net Off». При этом некоторые цифровые схемы будут отключены.
- Если вы выполните любую из следующих операций, режим «AV Direct Net Off» автоматически отключится:
    - Переключите аппарат в режим ожидания.
    - Переключитесь на источник «NET» или «BLUETOOTH».
    - Выберите источник сигнала, транслируемого через подключенный сетевой проигрыватель Sonos Port (→ [стр. 104](#)).
    - Вызовите меню настроек (Setup).
    - Включите режим многозонного воспроизведения.



## Воспроизведение музыкальных файлов с USB-устройства

Вы можете воспроизводить музыкальные файлы, хранящиеся на запоминающем USB-устройстве.

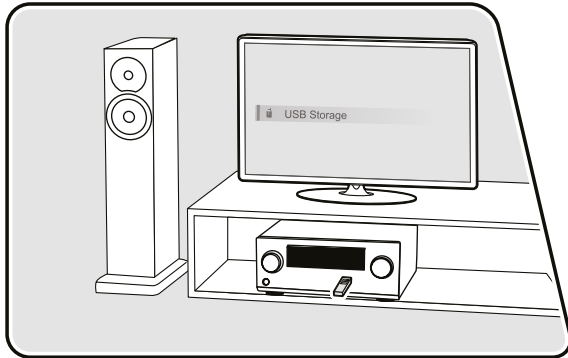

Выполните описанную ниже процедуру при включенном питании аппарата.

1. Переключите телевизор на вход, к которому подключен ресивер.
2. Вставьте USB-устройство с музыкальными файлами в гнездо USB на передней или задней панели ресивера.
3. Нажмите «INPUT >» и выберите «USB Front» (Передний порт USB) или «USB Rear» (Задний порт USB).
  - Если индикатор «USB» на дисплее мигает, проверьте правильность подключения USB-накопителя.
  - Не извлекайте USB-накопитель из разъема, пока на дисплее присутствует сообщение «Connecting...» (Идет установка соединения...). Это может привести к повреждению записанных данных или неисправности USB-накопителя.
4. При появлении следующего экрана нажмите Enter. На дисплее отображается список папок и музыкальных файлов, хранящихся на USB-устройстве. С помощью кнопок навигации выберите папку и нажмите Enter для подтверждения выбора.
5. С помощью кнопок навигации выберите музыкальный файл и нажмите Enter, чтобы включить воспроизведение.

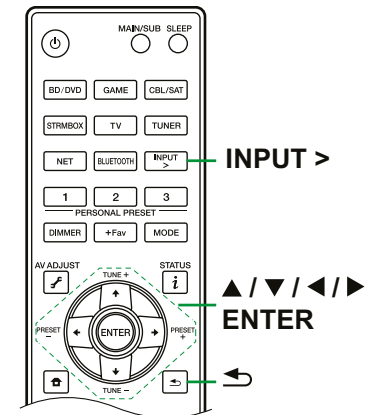

- Для возврата к предыдущему экрану нажмите кнопку ↶.
- Символы, которые не поддерживаются системой, отображаются на дисплее как «\*».
- Порт USB ресивера соответствует стандарту USB 2.0. В некоторых случаях скорость передачи данных может оказаться недостаточной из-за особенностей контента, что может вызывать прерывистое звучание.



## Требования к USB-накопителям

- При воспроизведении файлов, записанных методом кодирования VBR (переменный битрейт), время воспроизведения может отображаться некорректно.
- Ресивер поддерживает воспроизведение без пауз с USB-накопителя при следующих условиях.  
Непрерывно воспроизводимые файлы WAV, FLAC и Apple Lossless должны иметь одинаковый формат, частоту дискретизации, каналы, разрядность квантования и скорость передачи данных.
- Чтобы для каждого файла в формате WAV на экране отображались название альбома, имя исполнителя и обложка альбома, необходимо, чтобы структура папок и имена файлов при сохранении музыкальных файлов были такими, как показано ниже. Обложка альбома будет отображаться на экране, если в папке нижнего уровня будет сохранен соответствующий файл .jpg. Следует иметь в виду, что из-за большого объема данных файл .jpg может потребовать значительного времени для отображения или может не отображаться совсем.

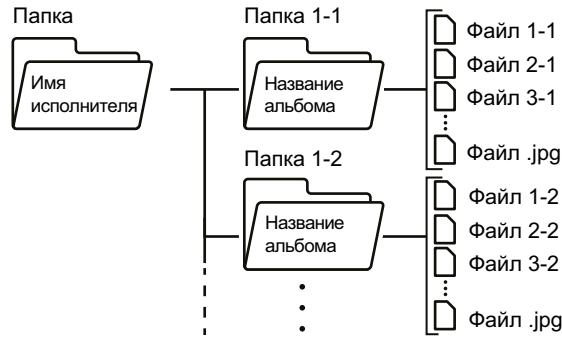

- Этот ресивер надлежащим образом работает со стандартными запоминающими устройствами — USB-накопителями класса USB Mass Storage Device. Формат USB-накопителей должен поддерживать файловую систему FAT16 или FAT32.
- Если USB-накопитель содержит несколько разделов, каждый из них рассматривается системой как независимое устройство.
- Поддерживается отображение до 20 000 треков на одну папку, глубина вложенных папок может достигать 16 уровней.
- Не поддерживаются USB-концентраторы и USB-накопители с функциями концентратора. Не подключайте такие устройства к ресиверу.
- Если к USB-накопителю прилагается адаптер переменного тока, присоедините адаптер и используйте его для подключения к розетке электросети.
- Ресивер не поддерживает USB-накопители с функцией защиты.
- Носители информации, вставленные в USB-кардридер, могут оказаться непригодными для этой функции. Кроме того, при использовании некоторых типов запоминающих USB-устройств правильное считывание содержимого может оказаться невозможным.
- В случае использования USB-накопителя наша компания не несет ответственность за потерю или изменение данных, хранящихся на USB-накопителе, и за неправильное функционирование USB-накопителя. Рекомендуем вам создавать резервные копии данных, хранящихся на USB-накопителе, перед использованием накопителя с ресивером.
- Обратите внимание, что совместимость гарантируется не со всеми USB-накопителями.



## Музыкальный сервер

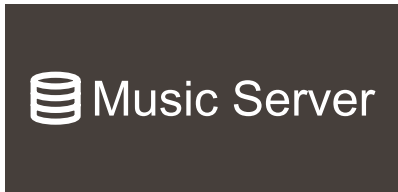

Ресивер поддерживает потоковое воспроизведение музыкальных файлов, хранящихся на компьютере или в сетевом хранилище (NAS), подключенном к той же сети.

### Примечания по музыкальному серверу

- Сетевой сервер, с которыми может работать ресивер, — это компьютер с установленным на нем плеером Windows Media® Player 12 или сетевое хранилище (NAS) с поддержкой домашней сети. Для использования Windows Media® Player 12 вам нужно заранее выполнить дополнительные настройки. При использовании компьютера следует иметь в виду, что через ресивер возможно воспроизведение только тех аудиофайлов, которые зарегистрированы в библиотеке проигрывателя Windows Media® Player.
- При воспроизведении файлов, записанных методом кодирования VBR (переменный битрейт), время воспроизведения может отображаться некорректно.
- На сервере может храниться до 20 000 треков в одной папке, глубина вложения папок может достигать 16 уровней.
- Ресивер может не распознавать некоторые мультимедийные серверы или не воспроизводить хранящиеся на них музыкальные файлы.

### Настройки проигрывателя Windows Media® Player 12

1. Включите компьютер и запустите Windows Media® Player 12.
2. Выберите пункт «Turn on media streaming» (Включить потоковую трансляцию) из меню «Stream» (Поток).
  - Если потоковая трансляция уже включена, выберите в меню «Stream» пункт «More streaming options...» (Дополнительные параметры потоковой трансляции), чтобы показать список проигрывателей в данной сети, а затем перейдите к пункту 4.
3. Нажмите на «Turn on media streaming», чтобы показать список устройств воспроизведения в сети.
4. Выделите это устройство в окне «Media streaming options» (Параметры потоковой трансляции) и установите для него значение «Allow» (Разрешить).
5. Нажмите «ОК», чтобы закрыть диалоговое окно.
6. Откройте меню «Stream» и проверьте, установлен ли флажок в пункте «Allow remote control of my Player...» (Разрешить дистанционное управление плеером...).
  - В зависимости от версии Windows Media® имена пунктов, отображаемых для выбора, могут отличаться от приведенного выше описания.

**Воспроизведение** (→ [стр. 119](#))



## Воспроизведение

Выполните описанную ниже процедуру при включенном питании аппарата.

1. Переключите телевизор на вход, к которому подключен ресивер.
2. Для воспроизведения включите сервер (Windows Media® Player 12 или сетевое хранилище), на котором хранятся музыкальные файлы.
3. Убедитесь, что компьютер и/или NAS-сервер подключены к той же сети, что и ресивер.
4. Нажмите кнопку «NET» (Сеть), чтобы показать список сетевых сервисов.
  - Если индикатор «NET» на дисплее мигает, значит, устройство не подключено к сети надлежащим образом. Проверьте правильность сетевого соединения.

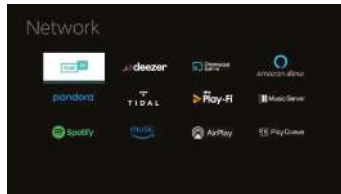

5. Кнопками навигации выберите пункт «Music Server» и нажмите Enter.

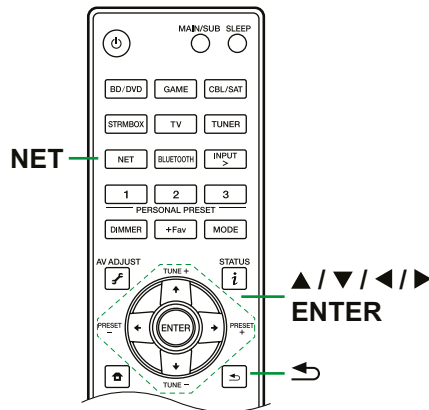

6. С помощью кнопок навигации выберите нужный сервер и нажмите Enter, чтобы просмотреть список.
  - Для ресивера недоступны фото- и видеофайлы, хранящиеся на серверах.
  - Контент, хранящийся на сервере, может не отображаться — это зависит от настроек коллективного пользования сервером.
7. С помощью кнопок навигации выберите файл и нажмите Enter для включения воспроизведения.
  - Если появляется сообщение «No Item» (Нет данных), проверьте правильность подключения к сети.
  - Для возврата к предыдущему экрану нажмите кнопку ↶.

## Поиск музыкальных файлов

Если используемый вами сервер поддерживает функции поиска, можно использовать описанную ниже функцию поиска.

Выполните следующую процедуру с серверами, отображаемыми с помощью Music Server.

1. С помощью кнопок ▲ / ▼ выберите сервер, содержащий музыкальные файлы, которые вы хотите воспроизвести, и выберите ENTER.
2. С помощью кнопок ▲ / ▼ выберите папку «Search» и нажмите кнопку ENTER. Папка «Search» содержит три вложенные папки.
  - «Search by Artist»: Выберите ее для поиска по исполнителю.
  - «Search by Album»: Выберите ее для поиска по названию альбома.
  - «Search by Track»: Выберите ее для поиска по названию трека.
3. С помощью кнопок ▲ / ▼ выберите папку и нажмите Enter.
4. Введите текст для поиска и нажмите Enter. После этого отображаются результаты поиска.
5. С помощью кнопок ▲ / ▼ выберите музыкальные файлы для воспроизведения и нажмите Enter.



## Дистанционное управление воспроизведением с ПК

Через ресивер можно проигрывать хранящиеся на вашем компьютере музыкальные файлы, управляя компьютером по домашней сети. Ресивер поддерживает дистанционное воспроизведение с использованием Windows Media Player® 12. Чтобы использовать функцию дистанционного воспроизведения с помощью проигрывателя Windows Media Player® 12, этот его необходимо настроить заранее. (→ [стр. 118](#))

### Удаленное воспроизведение

1. Включите питание ресивера.
  2. Включите компьютер и запустите Windows Media® Player 12.
  3. Выберите музыкальный файл и нажмите правую кнопку мыши для проигрывания его в Windows Media® Player 12.
    - Для удаленного воспроизведения музыкального файла на другом сервере откройте этот сервер из меню «Other Libraries» (Другие библиотеки) и выберите желаемый файл.
  4. Выберите ресивер в пункте «Play to» (Воспроизводить на...), чтобы открыть окно «Play to» в проигрывателе Windows Media® Player 12, и запустите воспроизведение.
    - Если ваш ПК работает под управлением Windows 10, нажмите «Cast to Device» (Настроить для устройства) и выберите этот ресивер. Управление удаленным воспроизведением возможно при помощи окна «Play to» на компьютере. Телевизор, подключенный по каналу HDMI, будет отображать экран воспроизведения.
  5. С помощью регулятора громкости в окне «Play to» настройте громкость.
    - Вид этого регулятора может отличаться от того, что отображается на дисплее ресивера.
    - Если громкость регулируется с ресивера, ее уровень в окне «Play to» не отражается.
    - Функция удаленного воспроизведения на ресивере недоступна, если:
      - используется какой-нибудь сетевой сервис,
      - идет воспроизведение музыкального файла с USB-накопителя.
- Удаленное воспроизведение файлов в форматах FLAC и DSD не поддерживается.
  - Проигрывание без пауз при удаленном воспроизведении не поддерживается.





## Приложение Play Queue



Скачав приложение Pioneer Remote (для iOS или Android™) на смартфон или планшет, вы получаете возможность сохранять собственный список избранного контента (Play Queue information) на USB-накопителе, подключенном к ресиверу, а также на компьютере или сетевом хранилище, подключенном к той же сети, что и ресивер, чтобы затем воспроизводить музыку из этого списка. Информация Play Queue остается действительной до тех пор, пока вы не отключите ресивер от электросети. Информацию о приложении см. в разделе «Управляющее приложение Pioneer Remote» (→ [стр. 181](#)).

### Добавление информации Play Queue

1. Выберите «INPUT» (Вход) на экране приложения и нажмите значок «USB». Либо выберите вход «NET» и нажмите значок «USB» или «Music Server». (В разных моделях этот значок может иметь разное название).

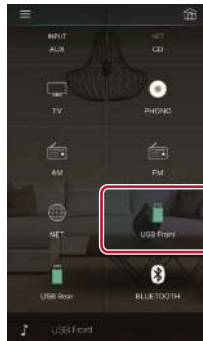

2. Касание значка «+» для трека, который вы хотите добавить, открывает всплывающее окно для добавления информации в список избранного (Play Queue).



3. Нажмите «Play Now» (Воспроизводить сейчас), «Play Next» (Воспроизводить следующим) или «Play Last» (Воспроизводить последним), чтобы добавить выбранный трек в список избранного (Play Queue).
  - Если в списке Play Queue нет ни одного трека, присутствует только индикация «Play Now» (Воспроизводить сейчас).

### Сортировка и удаление

1. Выберите вход «NET», нажмите значок «Play Queue» и войдите в экран служебных функций Play Queue.



2. Нажмите значок «☰» трека, который вы хотите переставить в списке, и перетащите его в другое место.

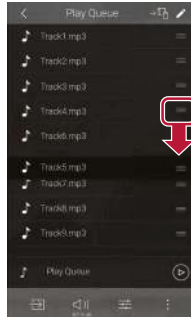

3. Чтобы удалить трек, нажмите символ ✎ для перехода в режим редактирования.

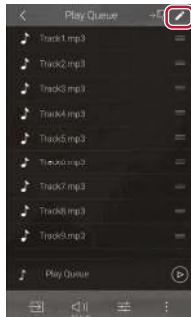

4. Нажмите на символ  рядом с треком, который нужно удалить, чтобы поставить галочку . В дальнейшем при нажатии на  трек будет удален из списка воспроизведения.

- Чтобы выбрать или отменить выбор всех треков, нажмите символ  рядом со списком воспроизведения.

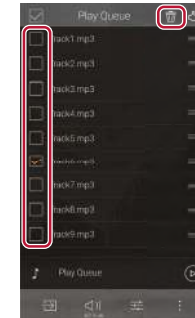

## Воспроизведение

Воспроизведение начинается, когда вы выбираете «Play Now » для добавления информации в Play Queue или трек на экране служебных функций Play Queue.



## Подключение передатчика для воспроизведения

Подключив передатчик для беспроводных наушников или беспроводных колонок к разъему ZONE B LINE OUT на задней панели ресивера, вы можете прослушивать через беспроводные наушники или беспроводные колонки тот же контент, что и в основной комнате.

### Соединения

1. С помощью аналогового аудиокабеля соедините разъем ZONE B LINE OUT ресивера с входом передатчика.

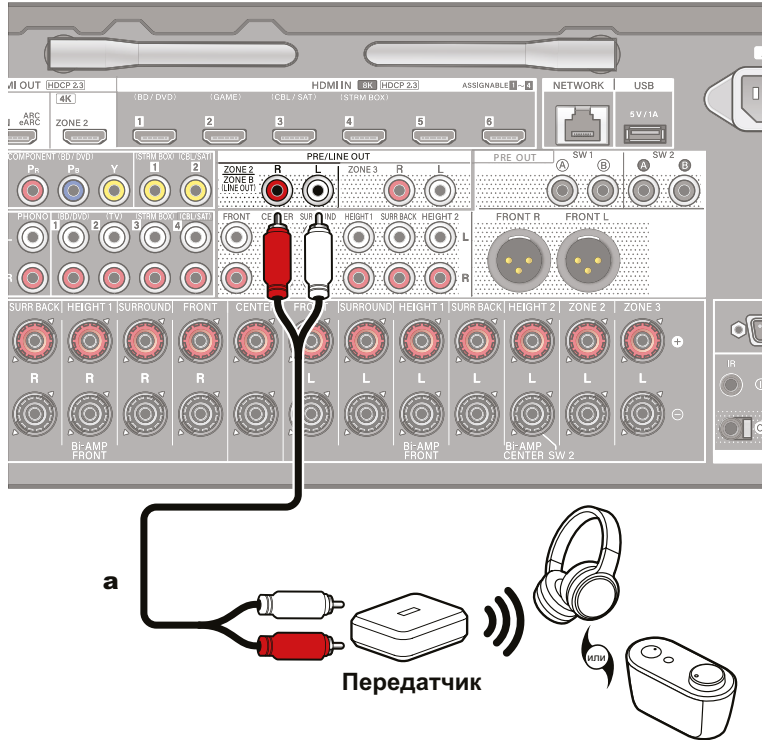

**a** Аналоговый аудиокабель

### Настройка

1. Нажмите кнопку на пульте ДУ, чтобы вызвать главный экран, выберите «System Setup» - «Speaker» - «Configuration» - «Zone 2 Preout» ([→ стр. 136](#)) и задайте настройку «Zone 2».

### Воспроизведение

1. Нажмите кнопку на пульте ДУ и выберите «Audio» - «Zone B».
  - В некоторых случаях выбор «Zone B» невозможен:
    - Когда включен режим ZONE 2.
    - Когда для параметра «System Setup» - «Speaker» - «Configuration» - «Zone 2 Preout» задано значение «Zone 2» ([→ стр. 136](#))
2. Выберите зону воспроизведения аудиосигнала.
  - Off:** Вывод звука только в зону A. На дисплее устройства загорается «A».
  - On (A+B):** Вывод звука в зону A и зону B. На дисплее устройства загорятся символы «A» и «B».
  - Off:** Вывод звука только в зону B. На дисплее устройства загорается «B».



3. Запустите воспроизведение на подключенном AV-компоненте.
4. Громкость в ZONE B регулируйте на передатчике или другом устройстве.



- Если для параметра «Zone 2 Preout» (Выход предусилителя, Зона 2) задано значение «Zone B», а для «Audio» - «Zone B» в режиме AV Adjust — значение «On (A+B)», состояние выходного сигнала ЗОНЫ А можно описать следующим образом.
  - При настройке тембра с помощью кнопки TONE качество звука изменяется как в зоне А, так и в зоне В.
  - В меню «System Setup» - «Speaker» - «Distance» (Настройка системы - Акустические системы - Расстояние) ([→ стр. 139](#)) невозможно будет указать расстояние до тыловых окружающих АС.
- Если для целевой зоны воспроизведения выбран вариант «On (A+B)», то при использовании 2.1-канальной конфигурации в зоне А будет доступен только режим «Stereo». При конфигурации с использованием 3.1 и более каналов доступен только расширенный режим стерео «Ext. Stereo».











## Настройка

<b>Настройка системы</b>	<b>126</b>
<b>MCACC Pro</b>	<b>157</b>
<b>Сеть/Bluetooth</b>	<b>167</b>
<b>Настройка через веб-браузер</b>	<b>174</b>
<b>Первичная настройка с помощью мастера автоматической подготовки к эксплуатации</b>	<b>175</b>
<b>Управляющее приложение Pioneer Remote</b>	<b>181</b>
<b>Система Dirac Live</b>	<b>182</b>



## Настройка системы

Выполняйте настройки с помощью меню, которое отображается на экране телевизора. Нажмите кнопку «» на пульте ДУ для вызова главного экрана. Затем с помощью кнопок навигации на пульте ДУ выберите пункт System Setup (Настройка системы) и нажмите кнопку ENTER. Кнопками навигации  /  /  /  на пульте ДУ выберите нужный пункт меню и нажмите Enter для подтверждения выбора. Для изменения значений настроек используйте кнопки  / .

- Для возврата к предыдущему экрану нажмите кнопку .
- Для выхода из режима настройки нажмите .



## Список меню

<b>Input/Output Assign (Назначение входов и выходов)</b>	<b>TV Out / OSD (Выход телевизора/ Экранное меню)</b>	Настройка выхода телевизора и меню, которое отображается на экране.	<a href="#">стр. 128</a>
	<b>HDMI Input (Выходы HDMI)</b>	Вы можете изменять назначение кнопок селектора входов, привязывая любую из них к входу HDMI.	<a href="#">стр. 130</a>
	<b>Video Input (Видеовыход)</b>	Вы можете изменять назначение кнопок селектора входов, привязывая любую из них к входу COMPONENT VIDEO IN или VIDEO IN.	<a href="#">стр. 130</a>
	<b>Digital Audio Input (Цифровой аудиовыход)</b>	Вы можете изменять назначение кнопок селектора входов, привязывая любую из них к цифровому аудио коаксиальному (COAXIAL) или оптическому (OPTICAL) входу.	<a href="#">стр. 130</a>
	<b>Analog Audio Input (Аналоговый аудиовыход)</b>	Вы можете изменять назначение кнопок селектора входов, привязывая любую из них к входу AUDIO.	<a href="#">стр. 131</a>
	<b>Input Skip (Пропуск входа)</b>	Вы можете пропускать входы, к которым не подключены источники сигналов, при их выборе дисковым переключателем INPUT SELECTOR на ресивере или кнопкой INPUT SELECT на пульте ДУ.	<a href="#">стр. 131</a>
	<b>PERSONAL PRESET Information (Информация о Персональных настройках)</b>	Здесь вы можете проверить, какие предустановки сохранены для кнопок персональных настроек PERSONAL PRESET 1-3.	<a href="#">стр. 132</a>
<b>Speaker (Акустические системы)</b>	<b>Configuration (Конфигурация)</b>	Изменение конфигурации каналов с учетом размещения подключенных АС.	<a href="#">стр. 134</a>
	<b>Crossover (Разделительный фильтр)</b>	Настройка частоты разделительного фильтра (кроссовера).	<a href="#">стр. 137</a>
	<b>Distance (Расстояние)</b>	Вы можете указать расстояние от каждой АС до позиции прослушивания.	<a href="#">стр. 139</a>
	<b>Channel Level (Уровень громкости канала)</b>	Настройка уровня громкости для каждой АС.	<a href="#">стр. 140</a>
	<b>Dolby Enabled Speaker (АС с поддержкой Dolby)</b>	Изменение настроек акустических систем, поддерживающих стандарт Dolby (Dolby-AC).	<a href="#">стр. 140</a>
	<b>Speaker Virtualizer (Функция Speaker Virtualizer)</b>	Функцию Speaker Virtualizer (Акустический виртуализатор) можно включать (On) или выключать (Off).	<a href="#">стр. 140</a>



<b>Audio Adjust (Настройка звука)</b>	<b>Dual Mono/Mono (Двойное моно / Моно)</b>	Изменение настроек воспроизведения звука в мультиплексном режиме.	<a href="#">стр. 141</a>
	<b>Dolby</b>	Настройка звука в режиме Dolby.	<a href="#">стр. 141</a>
	<b>DTS/IMAX</b>	Изменение настроек при обнаружении сигнала формата DTS.	<a href="#">стр. 142</a>
	<b>LFE Mute Level (Уровень приглушения НЧ эффектов)</b>	Настройка уровня низкочастотных эффектов (LFE) для сигнала форматов Dolby Digital, DTS, многоканального формата PCM и DSD.	<a href="#">стр. 143</a>
	<b>Volume (Громкость)</b>	Эта функция служит для регулировки громкости.	<a href="#">стр. 143</a>
<b>Source (Источник сигнала)</b>	<b>Input Volume Absorber (Выравнивание уровня входных сигналов)</b>	Эта функция обеспечивает выравнивание громкости между разными устройствами, подключенными к ресиверу.	<a href="#">стр. 144</a>
	<b>Name Edit (Редактирование имени)</b>	Эта функция позволяет назначать понятные названия для каждого из входов.	<a href="#">стр. 144</a>
	<b>Audio Select (Выбор источника аудиосигнала)</b>	Установите приоритетное соединение, если к одной кнопке селектора входов привязано несколько источников сигнала.	<a href="#">стр. 145</a>
<b>Hardware (Оборудование)</b>	<b>HDMI</b>	Здесь можно изменять функциональные настройки HDMI.	<a href="#">стр. 146</a>
	<b>Power Management (Управление питанием)</b>	Настройка функции энергосбережения.	<a href="#">стр. 148</a>
	<b>12V Trigger A (12-В триггерный выход А)</b>	12-вольтовый управляющий сигнал, подаваемый с триггерного выхода А, можно привязать к любой кнопке селектора входов.	<a href="#">стр. 150</a>
	<b>12V Trigger B (12-В триггерный выход В)</b>	12-вольтовый управляющий сигнал, подаваемый с триггерного выхода В, можно привязать к любой кнопке селектора входов.	<a href="#">стр. 150</a>
	<b>Works with SONOS (Работа с SONOS)</b>	Изменение настроек для соединения с устройством Sonos Connect.	<a href="#">стр. 151</a>
<b>Multi Zone (Многозонный режим)</b>	<b>Zone 2 (Зона 2)</b>	Изменение настроек для зоны 2.	<a href="#">стр. 152</a>
	<b>Zone 3 (Зона 3)</b>	Изменение настроек для зоны 3.	<a href="#">стр. 153</a>
	<b>Remote Play Zone (Удаленное воспроизведение)</b>	Изменение настроек для удаленного воспроизведения.	<a href="#">стр. 154</a>
<b>Miscellaneous (Прочие параметры)</b>	<b>Tuner (Тюнер)</b>	Изменение настроек тюнера.	<a href="#">стр. 155</a>
	<b>Remote ID (Идентификатор пульта ДУ)</b>	Изменение идентификатора для пульта ДУ.	<a href="#">стр. 155</a>
	<b>Firmware Update (Обновление прошивки)</b>	Настройка параметров для обновления прошивки	<a href="#">стр. 155</a>
	<b>Initial Setup (Первичная настройка)</b>	Выполнение первичных настроек в меню Setup (Настройка).	<a href="#">стр. 156</a>
	<b>Lock (Блокировка)</b>	Функция блокировки меню Setup во избежание случайного изменения настроек.	<a href="#">стр. 156</a>
	<b>Factory Reset (Восстановление заводских настроек)</b>	Эта функция используется для восстановления заводских настроек.	<a href="#">стр. 156</a>



## Input/Output Assign (Назначение входов и выходов)

### ■ TV Out / OSD (Выход телевизора/Экранное меню)

Настройка выхода телевизора и меню, которое отображается на экране.

#### □ HDMI Out (по умолчанию: MAIN)

Выберите разъем HDMI для соединения с телевизором.

- Если к разъемам HDMI OUT MAIN и SUB подключены устройства с разным разрешением, изображения выводятся с более низким разрешением.

MAIN	При подключении телевизора к основному выходу HDMI (HDMI OUT MAIN).
SUB	При подключении телевизора к дополнительному выходу HDMI (HDMI OUT SUB).
MAIN+SUB	При подключении к основному и дополнительному выходам — MAIN и SUB.

#### □ Dolby Vision (по умолчанию: MAIN)

Эта настройка целесообразна только в том случае, если для параметра «HDMI Out» установлено значение «MAIN+SUB», для параметра «Zone 2 HDMI» (→ [стр. 129](#)) — «Use», и один и тот же видеосигнал выводится сразу с нескольких выходов HDMI, например, когда видео из зоны 2 выводится с разъемов MAIN OUT и SUB HDMI OUT.

MAIN	Для вывода видеосигнала в формате Dolby Vision на телевизор с поддержкой Dolby Vision, подключенный к разъему HDMI OUT MAIN.
SUB	Для вывода видеосигнала в формате Dolby Vision на телевизор с поддержкой Dolby Vision, подключенный к разъему HDMI OUT SUB.
Зона 2	Для вывода видеосигнала в формате Dolby Vision на телевизор с поддержкой Dolby Vision, подключенный к разъему HDMI OUT ZONE 2.
Off	Если при установке «MAIN» или «SUB» изображение на телевизоре выводится некорректно, установите значение «Off» (Выключено).

#### □ Upscaling (по умолчанию: Off)

При подключении телевизора с поддержкой 4K/8K входные видеосигналы формата 1080p могут быть автоматически масштабированы до 4K/8K на выходе. Видеосигналы, подаваемые на вход в формате 4K, могут автоматически выводиться также в формате 8K. Обратите внимание, что для вывода в формате 8K необходимо установить для параметра «HDMI 4K/8K Signal Format» (Формат сигнала HDMI 4K/8K) (→ [стр. 129](#)) значение «8K Standard» или «8K Enhanced», а также подключиться через кабель HDMI к телевизору с поддержкой 8K.

- Если телевизор не поддерживает разрешение 4K/8K с той же частотой, что и частота входного видеосигнала HDMI, масштабирование до 4K или 8K будет выполняться некорректно. Проверьте частоту разрешения 4K/8K, поддерживаемую телевизором, и измените разрешение видеосигнала, поступающего от AV-компонента.

Off	Функция выключена.
	<ul style="list-style-type: none"> <li>• Выберите «Off», если ваш телевизор не поддерживает формат 4K/8K.</li> </ul>
Auto	Функция включена.

#### □ Super Resolution (по умолчанию: 2)

Если в параметре «Upscaling» вы установили настройку «Auto», можно выбрать степень коррекции видеосигнала от «1» (слабая) до «3» (сильная) или значение «Off» (функция коррекции выключена).





## Input/Output Assign (Назначение входов и выходов)

### ❑ Формат сигнала HDMI 4K/8K

Установите формат сигнала 4K/8K, вводимого и выводимого данным устройством. Выполните настройку в соответствии с характеристиками подключенного телевизора или проигрывателя.

- Разрешение будет разным в зависимости от того, к какому порту HDMI подключено устройство. Подробности см. в таблице «Разрешение входного сигнала» ([→ стр. 217](#)).

<b>BD/DVD</b>	(по умолчанию: 4K Enhanced)
<b>GAME</b>	(по умолчанию: 8K Enhanced)
<b>CBL/SAT</b>	(по умолчанию: 4K Enhanced)
<b>STRM BOX</b>	(по умолчанию: 4K Enhanced)
<b>HDMI 5</b>	(по умолчанию: 4K Enhanced)
<b>HDMI 6</b>	(по умолчанию: 4K Enhanced)

4K Standard	При использовании высокоскоростного кабеля HDMI с поддержкой 10,2 Гбит/с для подключения телевизора или видеоплеера, совместимого со стандартными форматами сигнала 4K (4K 30 Гц и др.)
4K Enhanced	При использовании высокоскоростного кабеля HDMI Premium с поддержкой 18 Гбит/с для подключения телевизора или видеоплеера, совместимого с форматами сигнала 4K высокой четкости (4K 60 Гц, 4K HDR и др.) <ul style="list-style-type: none"> <li>• В зависимости от подключенного компонента и кабеля HDMI может наблюдаться некоторое искажение изображения. Если это происходит, переключитесь на «4K Standard».</li> </ul>
8K Standard	При использовании высокоскоростного кабеля HDMI ULTRA с поддержкой 48 Гбит/с для подключения телевизора или видеоплеера, совместимого со стандартными форматами сигнала 4K 120 Гц, 5K 30 Гц или 8K 30 Гц
8K Enhanced	При использовании высокоскоростного кабеля HDMI ULTRA с поддержкой 48 Гбит/с для подключения телевизора или видеоплеера, совместимого со стандартными форматами сигнала 5K 60 Гц или 8K 60 Гц

### ❑ Zone 2 HDMI (по умолчанию: Not Use)

Используйте эту настройку для передачи сигнала на телевизор, находящийся в отдельной комнате (зоне 2) и подключенный к выходу HDMI OUT ZONE 2.

Use	Использовать эту функцию.
Not Use	Выключить эту функцию. <ul style="list-style-type: none"> <li>• Если аудио-и видеосигналы, поступающие на вход HDMI, выводятся в зону 2, установите значение «Use».</li> </ul>

### ❑ OSD Language (по умолчанию: English)

Выберите язык экранного меню из следующих вариантов.  
 (Модели для Северной Америки и Тайваня) Английский, немецкий, французский, испанский, итальянский, голландский, шведский  
 (Модели для Австралии и стран Европы и Азии) Английский, немецкий, французский, испанский, итальянский, голландский, шведский, русский, китайский

### ❑ Impose OSD (по умолчанию: On)

Функция Impose OSD (наложение меню поверх изображения) позволяет указать должна ли отображаться на телеэкране такая информация, как настройка громкости или переключение входов.

On	Экранное меню отображается на телеэкране. <ul style="list-style-type: none"> <li>• Экранное меню может не отображаться, даже если выбрана настройка «On» – это зависит от входного сигнала.</li> <li>• Если на вход подается сигнал Dolby Vision, синий цвет полосы громкости на экране телевизора сменяется пурпурным.</li> </ul>
Off	Экранное меню не отображается на телеэкране.

### ❑ Screen Saver (по умолчанию: 3 minutes)

Установка времени, по истечении которого запускается экранная заставка. Выберите один из следующих вариантов: «3 minutes», «5 minutes», «10 minutes» и «Off».



## Input/Output Assign (Назначение входов и выходов)

### ■ HDMI Input (Входы HDMI)

Вы можете изменять назначение кнопок селектора входов, привязывая их к входам группы HDMI IN.

- BD/DVD** (по умолчанию: HDMI 1 (HDCP 2.3))
- GAME** (по умолчанию: HDMI 2 (HDCP 2.3))
- CBL/SAT** (по умолчанию: HDMI 3 (HDCP 2.3))
- STRM BOX** (по умолчанию: HDMI 4 (HDCP 2.3))

«HDMI 1 (HDCP 2.3)» - «HDMI 4 (HDCP 2.3)»:

Назначьте каждую из кнопок селектора входов на тот или иной вход HDMI. Если необходимость назначения отсутствует, выберите «—». Чтобы назначить один из входов HDMI, уже привязанный к другой кнопке, сначала измените его настройку на «—».

### ■ Video Input (Видеовход)

Вы можете назначать компонентный видеовход (COMPONENT VIDEO IN) и стандартный видеовход (VIDEO IN) на любые кнопки селектора входов или менять их назначение. Если необходимость назначения отсутствует, выберите «—».

- BD/DVD** (по умолчанию: COMPONENT)
- GAME** (по умолчанию: ---)
- CBL/SAT** (по умолчанию: VIDEO 2)
- STRM BOX** (по умолчанию: VIDEO 1)

COMPONENT	Назначение компонентному видеовходу (COMPONENT VIDEO) любой кнопки селектора входов.
VIDEO 1, VIDEO 2	Назначение стандартному видеовходу «1» или «2» любой кнопки селектора входов.

### ■ Digital Audio Input (Цифровые аудиовходы)

Вы можете поменять назначение кнопок селектора входов, привязав любую из них к цифровому аудио коаксиальному (COAXIAL) или оптическому (OPTICAL) входу. Если необходимость назначения отсутствует, выберите «—».

- BD/DVD** (по умолчанию: COAXIAL 1)
- GAME** (по умолчанию: OPTICAL 3)
- CBL/SAT** (по умолчанию: COAXIAL 2)
- STRM BOX** (по умолчанию: ---)
- CD** (по умолчанию: OPTICAL 1)
- TV** (по умолчанию: OPTICAL 2)
- TUNER** (по умолчанию: —) \*Модели для Австралии, Европы и Азии

COAXIAL 1, COAXIAL 2, OPTICAL 1, OPTICAL 2, OPTICAL 3	Назначение коаксиального или оптического входа на кнопки селектора входов.
---	--



## Input/Output Assign (Назначение входов и выходов)

### ■ Analog Audio Input (Аналоговые аудиовходы)

Вы можете поменять назначение кнопок селектора входов, привязав любую из них к входу AUDIO. Если необходимость назначения отсутствует, выберите «—».

- BD/DVD** (по умолчанию: **AUDIO 1**)
- GAME** (по умолчанию: **---**)
- CBL/SAT** (по умолчанию: **AUDIO 4**) \*1
- STRM BOX** (по умолчанию: **AUDIO 3**)
- CD** (по умолчанию: **Balanced**)
- TV** (по умолчанию: **AUDIO 2**)
- TUNER** (по умолчанию: **AUDIO 4**) \*2

\*1 Модели для Северной Америки и Тайваня

\*2 Модели для Австралии, Европы и Азии

AUDIO 1, AUDIO 2, AUDIO 3, AUDIO 4, Симметричное подключение	Назначьте любую пару аудиовходов на любую кнопку селектора входов.
---	--

### ■ Пропуск входа

Вы можете пропускать входы, к которым не подключены источники сигналов, при их выборе дисковым переключателем INPUT SELECTOR на ресивере или кнопкой INPUT SELECT на пульте ДУ.

- BD/DVD** (по умолчанию: **Use**)
- GAME** (по умолчанию: **Use**)
- CBL/SAT** (по умолчанию: **Use**)
- STRM BOX** (по умолчанию: **Use**)
- HDMI 5** (по умолчанию: **Use**)
- HDIM 6** (по умолчанию: **Use**)
- AUX** (по умолчанию: **Use**)
- CD** (по умолчанию: **Use**)
- TV** (по умолчанию: **Use**)
- PHONO** (по умолчанию: **Use**)
- TUNER** (по умолчанию: **Use**)
- NET** (по умолчанию: **Use**)
- USB Front** (по умолчанию: **Use**)
- USB Rear** (по умолчанию: **Use**)
- BLUETOOTH** (по умолчанию: **Use**)

Use	Вход используется.
Skip	Вход не используется.



## Input/Output Assign (Назначение входов и выходов)

### ■ Информация о персональных настройках

Вы можете проверить содержимое своих настроек, сохраненных под любой из трех кнопок PERSONAL PRESET.

Записанные настройки отображаются в списке.

#### □ Preset (по умолчанию: Preset 1)

Выберите одну из трех настроек, сохраненные под названиями «Preset 1», «Preset 2» и «Preset 3».

#### (Главная зона)

Объект настройки	Значение по умолчанию	Описание настроек
Input Selector (Селектор входов)	---	Показывает вход, настройка на который была сохранена.
Выход HDMI OUT	---	Показывает выход (HDMI), настройка на который была сохранена.
Network Service (Сетевой сервис)	---	Название сетевого сервиса и радиостанции, настройка на которые была сохранена.
Band/Station	---	Диапазон AM или FM и имя предустановки для радиостанции, настройка на которую была сохранена. * Модели для Северной Америки и Тайваня
Режим прослушивания	---	Режим прослушивания, настройка на который была сохранена.
Volume (Громкость)	---	Уровень громкости, настройка на который была сохранена. (верхний предел «0.0 dB»)
Multi Zone (Многозонный режим)	---	Зона воспроизведения (при использовании многозонного режима), настройка на которую была сохранена.
MCACC Memory (Память MCACC)	---	Отображается номер ячейки памяти MCACC.
Профиль коррекции MCACC	---	Отображается состояние профиля коррекции MCACC.

Объект настройки	Значение по умолчанию	Описание настроек
Standing Wave (Стоячие волны)	---	Отображается состояние функции устранения стоячих волн.
Phase Control (Регулировка фазы)	---	Отображается состояние функции регулировки фазы.
Auto Phase Control+ (Автоматическая регулировка фазы+)	---	Отображается установленное значение функции Auto Phase Control Plus.
Sound Delay (Задержка звука)	---	Отображается установленное значение функции Sound Delay.

- Если активен вход «TUNER», на дисплее выводится индикация диапазона и радиостанции.
- Если активен вход «NET», на дисплее выводится индикация сетевого сервиса.
- Название предустановки для диапазона/радиостанции (только когда активен вход «TUNER») используется то, которое вы ей присвоили в меню «Source» - «Name Edit» (Источник - Редактировать имя). Если вы не присваивали имя для радиостанции, отображается частота.



## Input/Output Assign (Назначение входов и выходов)

### (Зона 2)

Объект настройки	Значение по умолчанию	Описание настроек
Input Selector (Селектор входов)	---	Показывает вход, настройка на который была сохранена.
Network Service (Сетевой сервис)	---	Сетевой сервис, настройка на который была сохранена.
Band (Диапазон)	---	Диапазон, который был сохранен — AM или FM. * Модели для Северной Америки и Тайваня
Station (Станция)	---	Имя радиостанции, настройка на которую была сохранена.

- Индикация диапазона выводится только тогда, когда активен вход «TUNER».
- Индикация радиостанции выводится только тогда, когда активен вход «TUNER» или «NET».
- Если активен вход «NET», на дисплее выводится индикация сетевого сервиса.
- Название предустановки для радиостанции (только когда активен вход «TUNER») используется то, которое вы ей присвоили в меню «Source» - «Name Edit» (Источник - Редактировать имя). Если вы не присваивали имя для радиостанции, отображается частота.

### (Зона 3)

Объект настройки	Значение по умолчанию	Описание настроек
Input Selector (Селектор входов)	---	Показывает вход, настройка на который была сохранена.
Network Service (Сетевой сервис)	---	Сетевой сервис, настройка на который была сохранена.
Band (Диапазон)	---	Диапазон, который был сохранен — AM или FM. * Модели для Северной Америки и Тайваня
Station (Станция)	---	Имя радиостанции, настройка на которую была сохранена.

- Индикация диапазона выводится только тогда, когда активен вход «TUNER».
- Индикация радиостанции выводится только тогда, когда активен вход «TUNER» или «NET».
- Если активен вход «NET», на дисплее выводится индикация сетевого сервиса.
- Название предустановки для радиостанции (только когда активен вход «TUNER») используется то, которое вы ей присвоили в меню «Source» - «Name Edit» (Источник - Редактировать имя). Если вы не присваивали имя для радиостанции, отображается частота.



## Speaker (Акустические системы)

### ■ Configuration (Конфигурация)

Изменение конфигурации каналов с учетом размещения подключенных АС.

- Если настройки «Speaker Channels» (Акустические каналы), «Subwoofer» (Сабвуфер), «Height 1 Speaker» (Высотные АС 1) или «Height 2 Speaker» (Высотные АС 2) были изменены, результаты измерений, полученные с помощью программы Dirac Live (→ [стр. 178](#), [стр. 182](#)), удаляются.

#### □ Speaker Channels (по умолчанию: 7.1.4 ch)

Выберите один из следующих вариантов: «2.1 ch», «3.1 ch», «4.1 ch», «5.1 ch», «6.1 ch», «7.1 ch», «2.1.2 ch», «3.1.2 ch», «4.1.2 ch», «5.1.2 ch», «6.1.2 ch», «7.1.2 ch», «4.1.4 ch», «5.1.4 ch», «6.1.4 ch» или «7.1.4 ch» — в соответствии с количеством подключенных АС.

#### □ Subwoofer Preout (по умолчанию: SW 1 & SW 2)

Настраивается в зависимости от наличия сабвуфера.

No	Активный сабвуфер не подключен
SW 1	При подключении одного или двух активных сабвуферов к клемме SW1
SW 1 & SW 2	При подключении одного или двух активных сабвуферов к клеммам SW1 и SW2

- С выходов SW1 и SW2 выводятся разные сигналы. Уровень громкости для каждого из них также можно устанавливать отдельно. (→ [стр. 140](#))
- С разъемов «А» и «В» выхода SW1 выводится один и тот же сигнал. То же распространяется и на выход SW2.

#### □ Passive Subwoofer (по умолчанию: No)

Указывает на наличие или отсутствие пассивного сабвуфера.

No	Пассивный сабвуфер не подключен.
1 ch	Если используется один пассивный сабвуфер. Подключайте к разъему HEIGHT 2 (SW1).
2 ch	Если используются два пассивных сабвуфера. <ul style="list-style-type: none"> <li>• Первый сабвуфер подключайте к разъему HEIGHT 2 (SW 1), а второй — к разъему HEIGHT 2 (SW 2).</li> </ul>

- При указанных ниже условиях эта настройка будет недоступна.
- Для параметра «Bi-Amp» (Двухполосное подключение) задано значение «Front/Center»
- Для параметра «Zone Speaker» (Зональные АС) задано значение «Zone 2/Zone 3»
- Для параметра «Speaker Channels» (Акустические каналы) задано значение «6.1.4 ch» или «7.1.4 ch»
- Для параметра «Speaker Channels» (Акустические каналы) задано значение «6.1.2 ch», «7.1.2 ch», «4.1.4 ch» или «5.1.4 ch», а для «Zone Speaker» — значение «Zone 2», либо для параметра «Bi-Amp» — значение «Front»
- Для параметра «Speaker Channels» (Акустические каналы) задано значение «2.1.2 ch», «3.1.2 ch», «4.1.2 ch» или «5.1.2 ch», а для «Bi-Amp» (Двухполосное усиление) — значение «Front»
- Для параметра «Speaker Channels» задано значение «6.1.2 ch» или «7.1.2 ch», для «Zone Speaker» — значение «Zone 2», а для параметра «Bi-Amp» — значение «Front».



## Speaker (Акустические системы)

### ❑ Height 1 Speaker (по умолчанию: Top Front)

Укажите тип высотных акустических систем, если они подключены к клеммам HEIGHT 1.

Выберите «Top Middle» (Потолочные средние), «Top Rear» (Потолочные тыловые), «Rear High» (Тыловые верхние), «Dolby Speaker (Front)» (Dolby AC (фронт.)), «Dolby Speaker (Surr) (Dolby AC (окруж.))», «Dolby Speaker (Back)» (Dolby AC (тыл.)), «Front High» (Фронтальные верхние) или «Top Front» (Потолочные фронтальные) в соответствии с типом и расположением подключенных акустических систем.

- Настройка недоступна, если для параметра «Bi-Amp» задано значение «Front/Center».
- Для параметра «Speaker Channels» (Акустические каналы) задано значение «2.1.2 ch», «3.1.2 ch», «4.1.2 ch» или «5.1.2 ch», а для «Zone Speaker» (АС зоны) — значение «Zone 2».
- Параметры «Dolby Speaker (Surr)» и «Dolby Speaker (Back)» доступны для выбора только при использовании соответственно боковых или тыловых окружающих АС. Проверить, какие АС используются, вы можете по таблице в меню «Speaker Channels» (Акустические каналы).
- Если какое-либо значение недоступно даже при правильном подключении АС, проверьте соответствие настроек в меню «Speaker Channels» (Акустические каналы) числу подключенных каналов.

### ❑ Height 2 Speaker (по умолчанию: Top Rear)

Укажите тип акустических систем, если высотные АС подключены к клеммам HEIGHT 2.

Выберите «Front High» (Фронтальные верхние), «Top Front» (Потолочные фронтальные), «Top Middle» (Потолочные средние), «Top Rear» (Потолочные тыловые), «Rear High» (Тыловые верхние), «Dolby Speaker (Front)» (Dolby AC (фронтальные)), «Dolby Speaker (Surr)» (Dolby AC (окружающие)) или «Dolby Speaker (Back)» (Dolby AC (тыловые)) в соответствии с типом и расположением подключенных акустических систем. Так, для параметра «Height 1 Speaker» (Высотные АС 1) доступны следующие варианты.

- Если для «Height 1 Speaker» указан тип «Front High» (Фронтальные верхние): можно выбрать «Top Middle» (Потолочные средние), «Top Rear» (Потолочные тыловые), «Rear High» (Тыловые верхние) или «Dolby Speaker (Surr)» (Dolby AC (окруж.)) или «Dolby Speaker (Back)» (Dolby AC (тыл.)).
- Если для «Height 1 Speaker» указан тип «Top Front» (Потолочные фронтальные) или «Dolby Speaker (Front)» (Dolby AC (фронт.)): можно выбрать «Top Rear» (Потолочные тыловые), «Rear High» (Тыловые верхние) или «Dolby Speaker (Surr)» (Dolby AC (окруж.)) или «Dolby Speaker (Back)» (Dolby AC (тыл.)).
- Если для «Height 1 Speaker» указан тип «Top Middle» (Потолочные средние): выбор ограничен вариантом «Rear High» (Тыловые верхние).
- Параметры «Dolby Speaker (Surr)» и «Dolby Speaker (Back)» доступны для выбора только при использовании соответственно боковых или тыловых окружающих АС. Проверить, какие АС используются, вы можете по таблице в меню «Speaker Channels» (Акустические каналы).
- Если какое-либо значение недоступно даже при правильном подключении АС, проверьте соответствие настроек в меню «Speaker Channels» (Акустические каналы) числу подключенных каналов.



## Speaker (Акустические системы)

### Zone Speaker (по умолчанию: No)

Укажите, используются ли АС зоны 2 и зоны 3.

- Эта настройка недоступна, если для параметра «Zone 2 Preout» задано значение «Zone B».

No	АС зоны 2 и зоны 3 не используются.
Zone 2	Используются АС зоны 2.
Zone 2/Zone 3	Используются акустические системы для зоны 2 и зоны 3.

### Zone 2 Preout (по умолчанию: Zone 2)

Установка пункта назначения аудиосигнала, который выводится через выход ZONE 2 PRE/LINE OUT/ ZONE B LINE OUT.

- Если для параметра «Zone Speaker» (Зональные АС) выбран вариант «Zone 2» или «Zone 2/Zone 3», эта настройка будет зафиксирована на значении «Zone 2».

Zone 2	При подключении внешнего усилителя в другой комнате (зона 2).
Zone B	При подключении внешнего усилителя, передатчика для беспроводных наушников или подобного устройства в зоне B.

### Bi-Amp (по умолчанию: No)

Возможность подключения фронтальных акустических систем с использованием конфигурации Bi-Amp.

- Если вы используете зональные АС, вам будут доступны только настройки «No» и «Front».

No	Если для фронтальных АС использовано подключение bi-amp.
Front	Если для фронтальных АС использовано подключение bi-amp. <ul style="list-style-type: none"> <li>• При указанных ниже условиях эта настройка будет недоступна.                 <ul style="list-style-type: none"> <li>- Для параметра «Speaker Channels» (Акустические каналы) задано значение «6.1.4 ch» или «7.1.4 ch»</li> <li>- Для параметра «Speaker Channels» задано значение «6.1.2 ch», «7.1.2 ch», «4.1.4 ch» или «5.1.4 ch», а для «Zone Speaker» — значение «Zone 2» или «Zone 2/Zone 3»</li> <li>- Для параметра «Speaker Channels» задано значение «6.1 ch», «7.1 ch» или «2.1.2 ch»-&gt;5.1.2 ch», а для «Zone Speaker» — значение «Zone 2/Zone 3»</li> </ul> </li> </ul>
Front/Center	Фронтальные и центральная АС подключены по схеме bi-amp. Этот вариант доступен лишь в том случае, если для параметра «Speaker Channels» задано значение «3.1 ch», «5.1 ch» или «7.1 ch».

### Speaker Impedance (по умолчанию: 6 ohms or above)

Установите требуемое значение импеданса (Ом) для подключенных АС.

- Для определения импеданса проверьте этикетку на задней панели АС или сверьтесь с прилагаемой к ним инструкцией.

4 ohms	Если импеданс какой-либо из подключенных АС составляет 4 Ом и более, но менее 6 Ом.
6 ohms or above	Если импеданс всех подключенных АС 6 Ом или выше.





## Speaker (Акустические системы)

### ■ Crossover (Разделительный фильтр)

Укажите границу, до которой нижние частоты будут воспроизводиться колонками, и после которой — сабвуфером. Если сабвуфер не используется, выберите значение «Full Band» (Полный диапазон), чтобы нижние частоты воспроизводились колонками.

- Если используется функция ([→ стр. 182](#)), то установленная здесь частота кроссовера будет недоступна. Установите ее с помощью приложения Pioneer Remote ([→ стр. 181](#)).

#### Dirac Live Bass Control (по умолчанию: Off)

Настройте частоту кроссовера с помощью функции Dirac Live Bass Control.

On	Функция Dirac Live Bass Control включена. Настройку можно выбрать для выполнения измерений с помощью Dirac Live Bass Control.
Off	Функция выключена.

#### Setting Type (по умолчанию: Common)

Установите частоту кроссовера оптимальную для используемых акустических систем.

Common (Общая)	Установите общую частоту кроссовера для всех каналов. Установите значение «Small» (Малые) или «Large» (Большие) для каждого канала.
Individual (Индивидуальная)	Установите индивидуальную частоту кроссовера для каждого канала. Можете начать с 40 Гц, ориентируясь по частоте для каждой АС.

- Front (по умолчанию: Small/80 Hz)
- Center (по умолчанию: Small/80 Hz)
- Height 1 (по умолчанию: Small/80 Hz)
- Height 2 (по умолчанию: Small/80 Hz)
- Surround (по умолчанию: Small/80 Hz)
- Surround Back (по умолчанию: Small/80 Hz)
- Crossover (по умолчанию: 80 Hz)
- LPF of LFE (по умолчанию: 120 Hz)

- Если воспроизводимый контент записан в формате IMAX, эта настройка отключается. Но, если для параметра «IMAX User Setting» (Пользовательская настройка IMAX) ([→ стр. 142](#)) задано значение «Manual» (Ручная) (по умолчанию «Auto»), она остается включенной.

#### Front:

Если для параметра «Setting Type» (Тип настройки) задано значение «Common» (Общая) ([→ стр. 137](#))

Настройка выбирается в зависимости от размеров АС.

«Small»: если используются малые АС, напольные АС не используются.

«Large»: если используются большие, напольные АС.

- Если для параметра «Configuration» - «Subwoofer» [Сабвуфер] выбрано значение «No» [Нет в системе], то для параметра «Front» будет автоматически установлено значение «Large», а НЧ-диапазон других каналов будет подаваться на выход через фронтальные АС. Для выполнения настройки см. руководство по эксплуатации своих акустических систем.

Если для параметра «Setting Type» (Тип настройки) задано значение «Individual» (Индивидуальная) ([→ стр. 137](#))

Укажите частоту разделения для каждого канала, выбирая значение в диапазоне от «40 Hz» до «200 Hz».

«Full Band»: Акустические системы воспроизводят полный диапазон частот.

- Если для параметра «Configuration» - «Subwoofer Preout» или «Passive Subwoofer» выбрано значение «No», тогда для параметра «Front» используется фиксированное значение «Full Band» (Полный диапазон), и нижние частоты всех других каналов выводятся через фронтальные АС. Для выполнения настройки смотрите руководство по эксплуатации своих акустических систем.



## Speaker (Акустические системы)

**Center, Height 1, Height 2, Surround (Центральный канал, Высотные 1, Высотные 2, АС окружающего звучания):**

**Если для параметра «Setting Type» (Тип настройки) задано значение «Common» (Общая) (→ стр. 137)**

Настройка выбирается в зависимости от размеров АС.

«Small»: если используются колонки с диаметром динамика 16 см или меньше.

«Large»: если используются динамики диаметром более 16 см.

- Если для канала «Front» задано значение «Small», то и для центрального канала также устанавливается значение «Small».
- Если какой-либо пункт недоступен для выбора, даже когда соединение выполнено правильно, проверьте, соответствуют ли настройки в меню «Configuration» - «Speaker Channels» числу подключенных каналов.

**Если для параметра «Setting Type» (Тип настройки) задано значение «Individual» (Индивидуальная) (→ стр. 137)**

Укажите частоту разделения для каждого канала, выбирая значение в диапазоне от «40 Hz» до «200 Hz».

«Full Band»: Акустические системы воспроизводят полный диапазон частот.

- Значение «Full Band» можно выбрать только тогда, если для параметра «Front» задано значение «Full Band».
- Если какой-либо пункт недоступен для выбора, даже когда соединение выполнено правильно, проверьте, соответствуют ли настройки в меню «Configuration» - «Speaker Channels» числу подключенных каналов.

**Surround Back (Тыловые окружающие АС):**

**Если для параметра «Setting Type» (Тип настройки) задано значение «Common» (Общая) (→ стр. 137)**

Настройка выбирается в зависимости от размеров АС.

«Small»: если используются колонки с диаметром динамика 16 см или меньше.

«Large»: если используются динамики диаметром более 16 см.

- Если для канала «Surround» выбрана настройка «Small», то и для этого канала также устанавливается настройка «Small».
- Если какой-либо пункт недоступен для выбора, даже когда соединение выполнено правильно, проверьте, соответствуют ли настройки в меню «Configuration» - «Speaker Channels» числу подключенных каналов.

**Если для параметра «Setting Type» (Тип настройки) задано значение «Individual» (Индивидуальная) (→ стр. 137)**

Укажите частоту разделения для каждого канала, выбирая значение в диапазоне от «40 Hz» до «200 Hz».

«Full Band»: Акустические системы воспроизводят полный диапазон частот.

- Значение «Full Band» можно выбрать только тогда, если для параметра «Surround» задано значение «Full Band».
- Если какой-либо пункт недоступен для выбора, даже когда соединение выполнено правильно, проверьте, соответствуют ли настройки в меню «Configuration» - «Speaker Channels» числу подключенных каналов.

**Кроссовер (\*):**

Если в вашей системе есть малые («Small») колонки, укажите частоту, частоты ниже которой бас будет воспроизводиться другими, большими колонками. Также укажите частоту, ниже которой сабвуфером будут воспроизводиться низкочастотные эффекты (LFE).

Доступный диапазон частот составляет от «500 Hz» до «200 Hz».

\* Доступно для выбора, если для параметра «Setting Type» установлено значение «Common». (→ стр. 137)

**LPF of LFE (НЧ-фильтр для канала НЧ эффектов):**

Позволяет настроить частоту среза НЧ-фильтра для низкочастотных эффектов (LFE) так, чтобы фильтр пропускал только частоты ниже заданного значения и чтобы они не создавали нежелательных помех. НЧ-фильтр будет работать только в тех случаях, когда источник включает сигнал канала LFE.

Можно установить значение от «80 Hz» до «120 Hz».

«Off»: Функция не используется.

\* Доступно для выбора, если для параметра «Setting Type» установлено значение «Individual». (→ стр. 137)



## Speaker (Акустические системы)

### Double Bass (Удвоение НЧ) (по умолчанию: Off)

Этот параметр можно выбрать только в том случае, если для параметра «Configuration» - «Subwoofer Preout» установлено значение «SW 1» или «SW 1 & SW 2», либо, если для параметра «Passive Subwoofer» установлено значение «1ch» или «2ch», а для параметра «Front» — значение «Full Band».

Для усиления баса перенаправьте нижние частоты фронтальных левого/правого, а также центрального каналов на сабвуфер.

«On»: нижние частоты будут усилены

«Off»: нижние частоты не будут усилены

- Настройка не устанавливается автоматически, даже если вы выполнили процедуру с применением функции Full Auto MCACC или Dirac Live.

### Distance (Расстояние)

Укажите расстояние от каждой АС до позиции прослушивания.

- Front Left (по умолчанию: 10.0 ft/3.00 m)
- Center (по умолчанию: 10.0 ft/3.00 m)
- Front Right (по умолчанию: 10.0 ft/3.00 m)
- Height 1 Left (по умолчанию: 10.0 ft/3.00 m)
- Height 1 Right (по умолчанию: 10.0 ft/3.00 m)
- Height 2 Left (по умолчанию: 10.0 ft/3.00 m)
- Height 2 Right (по умолчанию: 10.0 ft/3.00 m)
- Surround Right (по умолчанию: 10.0 ft/3.00 m)
- Surr Back Right (по умолчанию: 10.0 ft/3.00 m)
- Surr Back Left (по умолчанию: 10.0 ft/3.00 m)
- Surround Left (по умолчанию: 10.0 ft/3.00 m)
- Subwoofer 1 (по умолчанию: 10.0 ft/3.00 m)
- Subwoofer 2 (по умолчанию: 10.0 ft/3.00 m)

- Стандартные значения могут различаться в зависимости от региона продаж.
- Единицы измерения можно изменить нажатием кнопки «Mode» на пульте ДУ. Если в качестве единицы измерения установлены футы, можно выбрать значение в диапазоне от 0' 1/2» до 30' 0» с шагом 1/2. В случае использования метров (m) в качестве единицы измерения возможен выбор значения в диапазоне от 0,01 до 9,0 м с шагом 0,01 м.
- Если измерения выполняются с помощью программы Dirac Live ([→ стр. 178, стр. 182](#)), в качестве единиц используются только «метры в секунду» (msec) и это не может быть изменено.

(Height 1 Left, Height 1 Right, Height 2 Left, Height 2 Right, Surr Back Right, Surr Back Left):

- В зависимости от того, как используются зональные АС, эта настройка может оказаться недоступной.



## Speaker (Акустические системы)

### ■ Channel Level (Уровень громкости канала)

Настройка уровня громкости каждого канала (каждой АС).

- Front Left** (по умолчанию: 0.0 dB)
- Center** (по умолчанию: 0.0 dB)
- Front Right** (по умолчанию: 0.0 dB)
- Height 1 Left** (по умолчанию: 0.0 dB)
- Height 1 Right** (по умолчанию: 0.0 dB)
- Height 2 Left** (по умолчанию: 0.0 dB)
- Height 2 Right** (по умолчанию: 0.0 dB)
- Surround Right** (по умолчанию: 0.0 dB)
- Surr Back Right** (по умолчанию: 0.0 dB)
- Surr Back Left** (по умолчанию: 0.0 dB)
- Surround Left** (по умолчанию: 0.0 dB)
- Subwoofer 1** (по умолчанию: 0.0 dB)
- Subwoofer 2** (по умолчанию: 0.0 dB)

Выберите значение в диапазоне от «-12.0 dB» до «+12.0 dB» («-15.0 dB» до «+12.0 dB» для сабвуфера) (с шагом 0.5 dB). При каждом изменении этой величины будет слышен тестовый тональный сигнал. Выберите желаемый уровень.

(Height 1 Left, Height 1 Right, Height 2 Left, Height 2 Right, Surr Back Right, Surr Back Left):

- В зависимости от того, как используются зональные АС, эта настройка может оказаться недоступной.

### ■ Dolby Enabled Speaker (АС с поддержкой Dolby)

Изменение настроек акустических систем, поддерживающих стандарт Dolby (Dolby AC).

- Эту настройку можно выбирать в том случае, если для параметра «Configuration» - «Height 1 Speaker» / «Height 2 Speaker» (Конфигурация - Высотные АС 1 / Высотные АС 2) установлено значение «Dolby Speaker».

#### Расстояние от потолка (по умолчанию: 6.0 ft/1.80 m)

Установите расстояние между АС с поддержкой Dolby и потолком. Выберите значение в диапазоне от «0.1 ft»/»0.03 m» до «15.0 ft»/»4.50 m» (с шагом 0,1 фт или 0,03 м).

- Для отображения расстояния ресивер использует единицу измерения (фут или метр), выбранную для настройки «Distance».

#### Reflex Optimizer (по умолчанию: Off)

Функция позволяет усилить эффект отражения звука Dolby АС от потолка.

- Функция не дает эффекта, если используется режим прослушивания Pure Direct.
- Функция не дает эффекта, если включена система «Dirac Live» ([→ стр. 93](#)).

Off	Функция выключена.
On	Функция включена.

### ■ Speaker Virtualizer (Функция Speaker Virtualizer)

Включение (On) или выключение (Off) функции Speaker Virtualizer (Акустический виртуализатор).

#### Speaker Virtualizer (по умолчанию: On)

On	Вы можете выбрать режим прослушивания с эффектом виртуальных АС, например, F.S.Surround.
Off	Режим прослушивания с эффектом виртуальных АС, например, F.S.Surround, недоступен.



## Audio Adjust (Настройка звука)

### ■ Dual Mono/Mono (Двойное моно / Моно)

Изменение настроек воспроизведения звука в мультимплексном режиме.

#### □ Dual Mono (по умолчанию: Main)

Эта настройка определяет аудиоканал или язык вещания при воспроизведении мультимплексного аудиосигнала, многоязычного вещания и т.п.

- При нажатии кнопки *i* на пульте ДУ во время прослушивания программ мультимплексного вещания на дисплее ресивера выводится индикация «1+1».

Main	Только основной канал (Main).
Sub	Только дополнительный канал (Sub).
Main / Sub	Звук будет подаваться на выход по основному и дополнительному каналам одновременно.

#### □ Mono Input Channel (по умолчанию: Left + Right)

Настройка входного канала при воспроизведении аналоговых сигналов или сигналов 2-канального PCM в режиме прослушивания моно.

Left	Только левый канал
Right	Только правый канал
Left + Right	Левый и правый каналы

### ■ Dolby

Настройка звука в режиме Dolby.

#### □ Loudness Management (по умолчанию: On)

При воспроизведении аудиосигналов формата Dolby TrueHD включите функцию нормализации диалогов, которая поддерживает громкость диалога на определенном уровне. Примечание: когда эта настройка выключена (Off), то при воспроизведении аудиосигнала Dolby Digital Plus / Dolby TrueHD функция ночного прослушивания Late Night также отключается.

On	Функция включена.
Off	Функция выключена.

#### □ Center Spread (по умолчанию: Off)

Позволяет регулировать ширину фронтального звукового поля, которое формируется при включении режима прослушивания Dolby Audio - Surr.

- При стандартных настройках акустических систем обычно эту функцию отключают (Off).

On	Звуковое поле простирается влево и вправо.
Off	Звуковое поле сосредоточено в середине.



## Audio Adjust (Настройка звука)

### ■ DTS/IMAX

Изменение настроек входного сигнала формата DTS.

#### □ Dialog Control (по умолчанию: 0 dB)

Функция позволяет увеличить громкость диалогов до 6 дБ с шагом 1 дБ для лучшей их разборчивости на фоне других звуков.

- Настройка доступна только для контента DTS:X.
- В некоторых случаях эта функция может оказаться недоступной — это зависит от контента.

#### □ IMAX Mode (по умолчанию: Auto)

Настройка включения и выключения звукового режима IMAX.

Auto	Звуковой режим IMAX включается автоматически при обнаружении контента в формате IMAX.
On	Если ресивер не может распознать контент IMAX автоматически, вы можете включить режим звука IMAX вручную, выбрав значение «On».
Off	Функция выключена.

#### □ IMAX User Setting (по умолчанию: Auto)

Укажите, как будут применяться рекомендуемые настройки для акустических систем при воспроизведении контента IMAX с звуковым режимом IMAX — автоматически или вручную.

- Эта функция недоступна, если режим IMAX отключен (Off).

Auto	Автоматическое включение рекомендуемых настроек IMAX.
Manual	Ручная настройка параметров «IMAX Bass Feeding» (Тракт баса IMAX) и «IMAX LFE Mute Level» (Уровень приглушения НЧ-эффектов IMAX).

#### □ IMAX Bass Feeding (по умолчанию: On)

Настройка тракта для низкочастотной составляющей аудиосигнала.

- Эта функция недоступна, если для параметра «IMAX User Setting» установлено значение «Auto».

On	Низкочастотная составляющая каждого канала выводится в соответствии с настройками кроссовера (→ <a href="#">стр. 137</a> ).
Off	Выводится только сигнал LFE.

#### □ IMAX LFE Mute Level (по умолчанию: 0 dB)

- Эта функция недоступна, если для параметра «IMAX User Setting» установлено значение «Auto».

Когда на вход поступает сигнал IMAX, вы можете регулировать громкость низкочастотных эффектов (LFE). Выберите настройку «- ∞ dB» или значение в диапазоне от «0 dB» до «-20 dB».



## Audio Adjust (Настройка звука)

### ■ LFE Mute Level (Уровень приглушения НЧ эффектов)

Настройка уровня низкочастотных эффектов (LFE) для сигнала форматов Dolby Digital, DTS, многоканального формата PCM и DSD.

#### LFE Mute Level (по умолчанию: 0 dB)

Эти настройки позволяют задать уровень LFE для каждого типа сигнала от «0 dB» до «-∞ dB». Если уровень громкости канала LFE слишком велик, выберите для этой настройки значение «-20 dB» или «-∞ dB».

### ■ Volume (Громкость)

Изменение настроек громкости.

#### Volume Display (по умолчанию: Absolute)

Переключение индикации уровня громкости между абсолютным и относительным значениями. Абсолютное значение 82.0 эквивалентно относительному значению 0.0 дБ.

Absolute	Абсолютное значение, например, «0.5» или «99.5» <ul style="list-style-type: none"> <li>Если установить абсолютное значение «82.0», на дисплее появится индикация «82.0 Ref» (82.0, эталонный уровень).</li> </ul>
Relative	Относительное значение, например, «-81.0 dB» или «+18.0 dB».

#### Mute Level (по умолчанию: -∞ dB)

Настройка уровня приглушенного звука относительно исходного уровня при прослушивании. Выберите значение из числа следующих: «-∞ dB», «-40 dB» и «-20 dB».

#### Volume Limit (по умолчанию: Off)

Позволяет указать максимальный уровень, выше которого будет невозможно увеличить громкость. Выберите вариант «Off» или значение в диапазоне от «-32 dB» до «+17 dB».

#### Power On Level (по умолчанию: Last)

Эта функция позволяет установить уровень громкости, который будет использоваться при включении ресивера. Выберите настройку «Last» (уровень громкости на момент перехода ресивера в режим ожидания), «-∞ dB» или значение в диапазоне от «-81.5 dB» до «+18.0 dB».

- Невозможно настроить уровень громкости, превышающий значение настройки «Volume Limit».

#### Headphone Level (по умолчанию: 0.0 dB)

Регулировка громкости при прослушивании в наушниках. Выберите значение в диапазоне от «-12.0 dB» до «+12.0 dB».



## Source (Источник сигнала)

### ■ Input Volume Absorber (Выравнивание уровня входных сигналов)

Функция Input Volume Absorber обеспечивает выравнивание громкости между разными устройствами, подключенными к ресиверу. С помощью селектора входов выберите источник сигнала.

#### □ Input Volume Absorber (по умолчанию: 0.0 dB)

Выберите значение в диапазоне от «-12.0 dB» до «+12.0 dB». Если громкость одного устройства превышает громкость остальных, установите отрицательное значение (-). А если громкость одного устройства ниже по сравнению с остальными, установите положительное значение (+). Чтобы проверить громкость, включите воспроизведение на этом устройстве.

- Эта функция не дает эффекта в Зоне 2/Зоне 3.

### ■ Name Edit (Редактирование имени)

Функция Name Edit (Редактирование имени) позволяет задать понятные имена для каждого из входов. Присвоенное имя отображается на дисплее. С помощью селектора входов выберите источник сигнала.

#### □ Name Edit (по умолчанию: исходное название входа)

1. С помощью кнопок навигации выберите символ и нажмите Enter.  
Повторяя эту операцию, введите имя длиной не более 10 символов.  
«A/a»: Переключение между верхним и нижним регистрами. (На пульте ДУ для этого используется кнопка «Mode»)  
«←» «→»: Перемещение курсора в направлении, указанном стрелкой.  
«⊞»: Удаление символа слева от курсора.  
«␣»: Ввод пробела.
  - Чтобы удалить все введенные символы, нажмите кнопку CLEAR на пульте ДУ.
2. Закончив ввод символов, кнопками навигации выберите пункт «OK» и нажмите ENTER.

Введенное название входа сохраняется.

Чтобы восстановить стандартное имя, нажмите кнопку Clear на пульте ДУ. Ничего не вводя, выберите «OK» и нажмите ENTER.

- Чтобы присвоить имя настройке радиостанции, кнопкой TUNER на пульте ДУ выберите диапазон AM или FM, затем выберите номер нужной предустановки. (Модели для Северной Америки и Тайваня)
- Присвоение имени невозможно, если выбран вход «NET» или «BLUETOOTH».





## Source (Источник сигнала)

### ■ Audio Select (Выбор источника аудиосигнала)

Функция Audio Select (Выбор источника аудиосигнала) позволяет установить приоритет, если к входам, назначенным на одну кнопку подключено несколько источников, например, одновременное подключение к разъему «BD/DVD» в группе HDMI IN и к разъему «BD/DVD» в группе AUDIO IN. Эту настройку можно выполнить отдельно для каждой кнопки селектора входов. Выберите одну из таких кнопок для изменения ее настройки. Обратите внимание, что некоторые стандартные значения настроек не могут быть изменены.

- BD/DVD** (по умолчанию: HDMI)
- GAME** (по умолчанию: HDMI)
- CBL/SAT** (по умолчанию: HDMI)
- STRM BOX** (по умолчанию: HDMI)
- AUX** (по умолчанию: HDMI)
- CD** (по умолчанию: COAXIAL)
- TV** (по умолчанию: OPTICAL)
- PHONO** (по умолчанию: Analog)

ARC	<p>Приоритет отдается сигналу телевизора, поддерживающего возвратный аудиоканал (ARC).</p> <ul style="list-style-type: none"> <li>Эта настройка доступна только в том случае, если в меню «Hardware» – «HDMI» включен возвратный канал (Audio Return Channel (eARC supported)) и на ресивере выбран вход «TV».</li> </ul>
HDMI	<p>Приоритет отдается сигналу, поступающему на один из входов группы HDMI IN.</p> <ul style="list-style-type: none"> <li>Эта настройка доступна только в том случае, если в меню «Input/Output Assign» - «HDMI Input» (Назначение входов/выходов - Вход HDMI) нужный вход назначен на разъем HDMI.</li> </ul>
COAXIAL	<p>Приоритет отдается сигналу, поступающему на цифровой коаксиальный аудиовход DIGITAL AUDIO IN COAXIAL.</p> <ul style="list-style-type: none"> <li>Эта настройка доступна только в том случае, если в меню «Input/Output Assign» - «Digital Audio Input» (Назначение входов/выходов - Цифровой аудиовход) нужный вход назначен на разъем COAXIAL.</li> </ul>

OPTICAL	<p>Приоритет отдается сигналу, поступающему на цифровой оптический аудиовход DIGITAL AUDIO IN OPTICAL.</p> <ul style="list-style-type: none"> <li>Эта настройка доступна только в том случае, если в меню «Input/Output Assign» - «Digital Audio Input» (Назначение входов/выходов - Цифровой аудиовход) нужный вход назначен на разъем OPTICAL.</li> </ul>
Аналоговые	<p>Приоритет отдается сигналу, поступающему на аналоговые аудиовходы.</p> <ul style="list-style-type: none"> <li>Эта настройка доступна только в том случае, если в меню «Input/Output Assign» - «Analog Audio Input» (Назначение входов/выходов - Аналоговый аудиовход) нужный вход назначен на разъем AUDIO IN.</li> </ul>

### Fixed PCM (по умолчанию: Off)

Укажите, следует ли ограничивать входные сигналы форматом PCM (кроме многоканального PCM), если в настройке «Audio Select» выбрано значение «HDMI», «COAXIAL» или «OPTICAL». Установите эту настройку на значение «On» (Вкл.), если при воспроизведении источников формата PCM в начале каждого трека возникает шум или происходит пропуск звука. Обычно устанавливается вариант «Off» (Выкл.).

- После каждого изменения настройки «Audio Select» она возвращается к значению по умолчанию «Off».
- Настройку невозможно изменить, если выбран вход «TUNER»(\*), «NET», «USB» или «BLUETOOTH».

\* Модели для Северной Америки и Тайваня



## Hardware (Оборудование)

### ■ HDMI

Здесь можно изменять функциональные настройки HDMI.

#### □ HDMI CEC (по умолчанию: On)

Установка значения «On» для этого параметра позволяет использовать назначение входов и другие функции связи с CEC-совместимым устройством, подключенным к разъему HDMI.

После изменения этой настройки выключите, а затем снова включите все подключенные компоненты.

- В зависимости от используемого телевизора может потребоваться настройка канала связи на телевизоре.
- Эта функция доступна только для устройства, подключенного к выходу «HDMI OUT MAIN».
- После установки значения «On» для этого параметра и закрытия служебного окна на дисплее ресивера появится имя подключенного CEC-совместимого устройства и индикация «CEC On» (Функция CEC включена).
- При включении (On) этой функции энергопотребление возрастает, даже в режиме ожидания. Однако оно остается минимальным благодаря автоматическому переходу в гибридный режим ожидания HYBRID STANDBY, когда работают только основные электронные цепи.
- Если после включения этой функции вы будете прослушивать звук через встроенные динамики телевизора, то с помощью регулятора громкости ресивера можно будет управлять и громкостью АС, подключенных к ресиверу. Чтобы выводить звук через одно устройство, измените настройки ресивера или телевизора, либо уменьшите уровень громкости на ресивере.
- В случае аномальной работы системы, когда для этой настройки выбрано значение «On», установите значение «Off».
- Если подключенное устройство не поддерживает функцию CEC или у вас нет уверенности в его совместимости с ней, установите настройку на значение «Off».

On	Функция включена.
Off	Функция выключена.

#### □ HDMI Standby Through (по умолчанию: Auto (Eco))

Если для этой настройки выбрано значение, отличное от «Off» (Выкл.), можно воспроизводить на телевизоре аудио- и видеосигналы источника, подключенного к разъемам HDMI ресивера, даже если ресивер находится в режиме ожидания. Если для параметра «HDMI CEC» установлено значение «On», будут доступны только настройки «Auto» и «Auto (Eco)». При выборе иных вариантов отключите («Off») функцию «HDMI CEC».

- После установки для этой функции любого другого значения, кроме «Off», энергопотребление в режиме ожидания возрастает. Однако оно все равно останется минимальным благодаря автоматической активации гибридного режима ожидания (Hybrid Standby), в котором работают только основные электронные цепи.
- Для воспроизведения на телевизоре сигнала с проигрывателя, не поддерживающего стандарт CEC, включите ресивер и выберите соответствующий вход.
- При использовании телевизора с поддержкой CEC можно снизить потребление энергии в режиме ожидания, выбрав «Auto (Eco)».

Off	Функция выключена.
BD/DVD, GAME, CBL/SAT, STRM BOX, HDMI 5, HDMI 6, AUX, TUNER*	Например, при выборе «BD/DVD» вы можете воспроизводить на телевизоре сигнал с источника, подключенного к разъему «BD/DVD», даже если ресивер находится в режиме ожидания. Выберите этот параметр, если вы решили, какой источник использовать с этой функцией. *Модели для Австралии, Европы и Азии
Last	Вы можете воспроизводить на телевизоре аудио- и видеосигнал со входа, выбранного непосредственно перед переключением ресивера в режим ожидания.
Auto, Auto (Eco)	Выберите одну из этих настроек, если подключено устройство, соответствующее стандарту CEC. Благодаря функции связи CEC вы можете воспроизводить аудио- и видеосигнал со входа, выбранного на телевизоре, независимо от того, какой вход был выбран перед переходом ресивера в режим ожидания.



## Hardware (Оборудование)

### Audio TV Out (по умолчанию: Auto)

Когда включен ресивер, аудиосигнал можно прослушивать через динамики телевизора.

- Если в меню настройки звука AV Adjust для параметра «Input/Output Assign» - «TV Out/ OSD» - «HDMI Out» or «HDMI» - «HDMI Out» (Назначение входов и выходов - Выход ТВ/Экранное меню - Выход HDMI или HDMI - Выход HDMI) задано значение «MAIN» или «MAIN+SUB», а для «HDMI CEC» — значение «On» (Включено), то для Audio TV Out (Выход аудиосигнала с телевизора) устанавливается фиксированное значение «Auto». Если вы хотите изменить эту настройку, отключите (Off) функцию «HDMI CEC».
- Если для параметра «Audio TV Out» (Вывод звука через телевизор) выбрано значение «On» (Включено), и звук воспроизводится через динамики телевизора, то изменить режим прослушивания невозможно.
- В некоторых случаях вывод звука через телевизор невозможен, даже если эта функция включена, — это зависит от телевизора или входного сигнала подключенного устройства. В этом случае аудиосигнал выводится через AC, подключенные к ресиверу.
- Сигнал, который подается на ресивер и выводится через динамики телевизора, проходит также и через тракт самого ресивера, что подтверждается повышением громкости при повороте регулятора громкости на ресивере. При отсутствии необходимости в выводе звука измените настройки ресивера или телевизора, либо уменьшите громкость на ресивере.

On	Функция включена.
Off	Функция выключена.
Auto	Если для параметра «HDMI Out» установлено значение «MAIN» или «MAIN+SUB» и при этом включена функция «HDMI CEC», будет активна только настройка «Auto». При настройке «Auto» звук выводится через динамики телевизора и не выводится через подключенные к ресиверу AC, либо звук выводится через подключенные к ресиверу AC, но не через динамики телевизора. <ul style="list-style-type: none"> <li>• Если на телевизоре выключена настройка HDMI CEC, звук может выводиться как через динамики телевизора, так и через подключенные к ресиверу AC.</li> </ul>

### Audio Return Channel (eARC supported) (по умолчанию: On)

Через AC, подключенные к ресиверу, можно воспроизводить аудиосигнал от телевизора, поддерживающего функцию ARC или eARC и подключенного к разьему HDMI.

On	Воспроизведение звука телевизора через AC, подключенные к ресиверу.
Off	Если функция ARC или eARC не используется.

### Auto Delay (по умолчанию: On)

При использовании телевизора с поддержкой HDMI LipSync эта функция автоматически устраняет задержку между воспроизведением видео- и аудиосигнала.

On	Функция автоматической коррекции включена.
Off	Функция автоматической коррекции выключена.



## Hardware (Оборудование)

### ■ Power Management (Управление питанием)

Настройка функции энергосбережения.

#### ❑ Sleep Timer (по умолчанию: Off)

30 minutes, 60 minutes, 90 minutes	Автоматический переход ресивера в режим ожидания по истечении заданного времени. Выберите одно из значений — «30 minutes», «60 minutes» или «90 minutes».
Off	Не переводить ресивер в режим ожидания автоматически.

#### ❑ Auto Standby (по умолчанию: On/Off)

Эта функция автоматически переводит ресивер в режим ожидания при отсутствии на входе аудио- или видеосигнала в течение 20 минут. (При включении функции «USB Power Out at Standby» (Питание по каналу USB в режиме ожидания) или «Network Standby» (Управление режимом ожидания по сети) активируется гибридный режим ожидания HYBRID STANDBY, который снижает потребление энергии до минимума).

On	Ресивер автоматически переходит в режим ожидания (индикация «AUTO STBY»). <ul style="list-style-type: none"> <li>• За 30 секунд до перехода в режим ожидания на дисплее ресивера и на экране телевизора появляется сообщение «Auto Standby» (Автоматический переход в режим ожидания).</li> <li>• Автоматический переход в режим ожидания не работает, если включено воспроизведение в зоне 2 / зоне 3.</li> </ul>
Off	Ресивер не будет автоматически переходить в режим ожидания.

#### ❑ Auto Standby in HDMI Standby Through (по умолчанию: On/Off)

включение или отключение автоматического перехода в режим ожидания при активной функции сквозной передачи сигналов HDMI.

- Стандартные значения могут различаться в зависимости от региона продаж.

On	Функция включена. <ul style="list-style-type: none"> <li>• Эта функция не может быть включена («On»), если режимы «Auto Standby» и «HDMI Standby Through» выключены («Off»).</li> </ul>
Off	Функция выключена.

#### ❑ USB Power Out at Standby (по умолчанию: Off)

Если функция USB Power Out at Standby (Питание по USB в режиме ожидания) включена (On), устройства, подключенные к заднему порту USB (5 В/1 А), получают питание, даже когда ресивер находится в режиме ожидания.

- Порт USB на передней панели не предназначен для питания USB-устройств в режиме ожидания.
- После включения (On) этой функции энергопотребление увеличивается, даже в режиме ожидания. Однако увеличение энергопотребления остается минимальным благодаря автоматической активации режима HYBRID STANDBY (гибридный режим ожидания), в котором работают только основные электронные цепи.



## Hardware (Оборудование)

### ❑ Network Standby (по умолчанию: On)

Если функция Network Standby (Сеть в режиме ожидания) включена (On), то сетевая функция работает даже в режиме ожидания, и ресивер можно включать по локальной сети с помощью управляющего приложения, такого как Pioneer Remote.

- После включения (On) этой функции энергопотребление увеличивается, даже в режиме ожидания. Однако увеличение энергопотребления остается минимальным благодаря автоматической активации режима HYBRID STANDBY (гибридный режим ожидания), в котором работают только основные электронные цепи. Обратите внимание: даже если эта функция отключена (Off), то при включении любой из следующих функций — HDMI CEC (→ [стр. 146](#)), HDMI Standby Through (→ [стр. 146](#)), USB Power Out at Standby (→ [стр. 148](#)) или Bluetooth Wakeup (→ [стр. 149](#)) — она снова включается независимо от значения установленной настройки.
- При потере соединения с сетью функция «Network Standby» (Управление режимом ожидания по сети) отключается для снижения энергопотребления. Если это произойдет, то для включения ресивера необходимо нажать кнопку питания на пульте ДУ или на самом ресивере.

### ❑ Bluetooth Wakeup (по умолчанию: Off)

При подключении BLUETOOTH-совместимого устройства функция Bluetooth Wakeup (Активация по каналу Bluetooth) выводит ресивер из режима ожидания. Она работает в том случае, если для параметра «Bluetooth» ->«Bluetooth Receiver» (Приемник Bluetooth ) установлено значение «On».

On	<p>Функция включена.</p> <ul style="list-style-type: none"> <li>• После включения (On) этой функции энергопотребление в режиме ожидания возрастает. Однако оно все равно останется минимальным благодаря автоматической активации гибридного режима ожидания (Hybrid Standby), в котором работают только основные электронные цепи.</li> </ul>
Off	<p>Функция выключена.</p> <ul style="list-style-type: none"> <li>• Если для параметра «Network/Bluetooth» - «Bluetooth» - «Bluetooth Receiver» задано значение «Off», то для данной настройки устанавливается фиксированное значение «Off» (Выключено).</li> <li>• Если в пункте «Network/Bluetooth» - «Bluetooth» - «Bluetooth Receiver» - «Auto Input Change» (Автоматическое переключение входа) выбрано значение «Off», то для данной настройки устанавливается фиксированное значение «Off».</li> </ul>

- Если функции «Network Standby» (Управление режимом ожидания по сети) и «Bluetooth Wakeup» (Активация по каналу Bluetooth) недоступны для выбора, подождите некоторое время. Они станут доступными после того, как будет активирована сетевая функция.



## Hardware (Оборудование)

### ❑ 12V Trigger A (12-В триггерный выход А)

Настройка вывода управляющего сигнала (макс. 12 В / 100 мА) через 12-вольтовый триггерный выход А (12V TRIGGER OUT A). Для каждого входа можно задать разные настройки управления питанием. Вы можете создать канал управления электропитанием, соединив ресивер с внешними устройствами, имеющими входной порт для 12-вольтового управляющего сигнала.

- BD/DVD (по умолчанию: Off)
- GAME (по умолчанию: Off)
- CBL/SAT (по умолчанию: Off)
- STRM BOX (по умолчанию: Off)
- HDMI 5 (по умолчанию: Off)
- HDMI 6 (по умолчанию: Off)
- AUX (по умолчанию: Off)
- CD (по умолчанию: Off)
- TV (по умолчанию: Off)
- PHONO (по умолчанию: Off)
- TUNER (по умолчанию: Off)
- NET (по умолчанию: Off)
- USB Front (по умолчанию: Off)
- USB Rear (по умолчанию: Off)
- BLUETOOTH (по умолчанию: Off)

Настройте задержку 12-вольтового управляющего сигнала для каждого из входов.

Off	Управляющий сигнал не подается.
Main	Управление включением внешних устройств в главной зоне, привязанных к селектору входов.
Зона 2	Управление включением внешних устройств в зоне 2, привязанных к селектору входов.
Зона 3	Управление включением внешних устройств в зоне 3, привязанных к селектору входов.

### ❑ 12V Trigger B (12-В триггерный выход В)

Настройка вывода управляющего сигнала (макс. 12 В / 25 мА) через 12-В триггерный выход В (12V TRIGGER OUT B). Для каждого входа можно задать разные настройки. Вы можете создать канал управления электропитанием, соединив ресивер с внешними устройствами, имеющими входной порт для 12-вольтового управляющего сигнала.

- BD/DVD (по умолчанию: Off)
- GAME (по умолчанию: Off)
- CBL/SAT (по умолчанию: Off)
- STRM BOX (по умолчанию: Off)
- HDMI 5 (по умолчанию: Off)
- HDMI 6 (по умолчанию: Off)
- AUX (по умолчанию: Off)
- CD (по умолчанию: Off)
- TV (по умолчанию: Off)
- PHONO (по умолчанию: Off)
- TUNER (по умолчанию: Off)
- NET (по умолчанию: Off)
- USB Front (по умолчанию: Off)
- USB Rear (по умолчанию: Off)
- BLUETOOTH (по умолчанию: Off)

Настройте задержку 12-вольтового управляющего сигнала для каждого входа.

Off	Управляющий сигнал не подается.
Main	Управление включением внешних устройств в главной зоне, привязанных к селектору входов.
Zone 2	Управление включением внешних устройств в зоне 2, привязанных к селектору входов.
Zone 3	Управление включением внешних устройств в зоне 3, привязанных к селектору входов.



## Hardware (Оборудование)

## ■ Works with SONOS (Работа с SONOS)

Изменение настроек для соединения с устройством Sonos Port.

## (SONOS-1/Sonos-2/Sonos-3)

## □ Input Selector (по умолчанию: Off)

Выберите вход, к которому подключен сетевой проигрыватель Sonos Port.

- Выбор значения «Off» отключает функцию сопряжения с Sonos.

## □ Connected Device (по умолчанию: -)

Отображает устройство Sonos Port, подключенное к той же сети, что и ресивер. Нажмите кнопку ENTER, чтобы выбрать подключенное устройство Sonos Port.

- Другие продукты, помимо Sonos Port (например, Play:3, не оснащенные выходным разъемом), также отображаются в списке устройств, и доступны для выбора. В этом случае вместе с включением воспроизведения на Sonos активируется назначенный вход, но звук отсутствует. Выберите комнату, в которой находится подключенное устройство Sonos Port.
- На экране в списке продуктов Sonos возможно отображение до 32 устройств. Если найти желаемое устройство Sonos Port не удастся, вернитесь к предыдущему экрану, выключите все другие устройства, связь с которыми вам в настоящий момент не требуется, и повторите попытку.
- Чтобы использовать эту функцию, установите требуемое значение для селектора входов (Input Selector).

## □ Output Zone (по умолчанию: Main)

Пункт Output Zone (Зона воспроизведения) позволяет выбрать зону, в которой вы собираетесь прослушивать музыку

- Чтобы использовать эту функцию, установите требуемое значение для селектора входов (Input Selector).

Main	Вывод аудиосигнала только в основную зону, то есть, в комнату, где находится ресивер
Zone 2	Вывод аудиосигнала только в отдельную комнату (зона 2)
Main/Zone 2	Вывод аудиосигнала в основную комнату и зону 2
Zone 3	Вывод аудиосигнала только в отдельную комнату (зона 3).
Main/Zone 3	Вывод аудиосигнала в основную зону и отдельную комнату (зона 3).
Zone 2/Zone 3	Вывод аудиосигнала в две отдельные комнаты (зона 2 и зона 3).
Main/Zone 2/ Zone 3	Вывод аудиосигнала в основную и в две отдельные комнаты (зона 2 и зона 3).

## □ Preset Volume (по умолчанию: Main=Last / Zone 2=Last / Zone 3=Last)

Для воспроизведения контента через Sonos Port громкость можно настроить заранее. Отрегулируйте громкость для основной зоны (комнаты, где находится ресивер) и для отдельной комнаты (зоны 2 или зоны 3). Выберите настройку «Last» (уровень громкости на момент перехода ресивера в режим ожидания), «-∞ dB», или значение в диапазоне от «-81.5 dB» до «+18.0 dB».

- Чтобы использовать эту функцию, предварительно настройте селектор входов (Input Selector).



## Multi Zone (Многозонное воспроизведение)

### ■ Zone 2 (Зона 2)

Изменение настроек для зоны 2.

#### Output Level (по умолчанию: Fixed)

Укажите, как будет выполняться регулировка громкости при выводе сигнала в отдельную комнату (зону 2) – на внешнем усилителе в другой комнате или на этом ресивере.

Fixed	Регулировка громкости средствами усилителя, находящегося в другом помещении.
Variable	Регулировка громкости средствами данного ресивера.

#### Volume Limit (по умолчанию: Off)

Установка максимального уровня громкости для зоны 2 во избежание случайных скачков громкости. Выберите настройку «Off» (Выкл.) или значение в диапазоне от «-32 dB» до «+17 dB».

#### Power On Level (по умолчанию: Last)

Настройка Power On Level (Уровень громкости при включении) определяет уровень громкости в зоне 2 на момент включения ресивера. Выберите один из вариантов: «Last» (Уровень громкости на момент отключения ресивера), «-∞ dB» или значение в диапазоне от «-81.5 dB» до «+18.0 dB».

- Невозможно установить уровень громкости, превышающий значение настройки «Volume Limit».

#### Bass (по умолчанию: 0 dB)

Служит для регулировки уровня низких частот в зоне 2. Выберите величину в диапазоне от «-10 dB» до «+10 dB».

#### Treble (по умолчанию: 0 dB)

Служит для регулировки уровня высоких частот в зоне 2. Выберите величину в диапазоне от «-10 dB» до «+10 dB».

#### Balance (по умолчанию: 0)

Настройте баланс левого и правого каналов для зоны 2. Выберите значение в диапазоне от «L + 10» до «R + 10».

#### Sound Check (по умолчанию: -)

Проверка звука в зоне 2 с помощью тестовых сигналов для прослушивания музыки в отдельной комнате (зона 2) в дополнение к основному помещению.

Когда на экране появится надпись «Start», нажмите ENTER. Следуйте подсказкам, отображаемым на экране.





## Multi Zone (Многозонный режим)

### ■ Zone 3 (Зона 3)

Изменение настроек для зоны 3.

#### Output Level (по умолчанию: Fixed)

Укажите, на каком устройстве и каким образом вы хотите контролировать громкость воспроизведения в дополнительной комнате (зоне 3) – на внешнем усилителе, находящемся в отдельной комнате, или на этом ресивере.

Fixed	Регулировка громкости средствами усилителя, находящегося в другом помещении.
Variable	Регулировка громкости средствами данного ресивера. <ul style="list-style-type: none"> <li>• Если для «Speaker» - «Configuration» - «Zone Speaker» выбрано значение «Zone 2/Zone 3», эта настройка имеет фиксированное значение «Variable».</li> </ul>

#### Volume Limit (по умолчанию: Off)

Предварительная установка максимального уровня громкости для зоны 3 во избежание случайной подачи слишком большой громкости. Выберите настройку «Off» (Выкл.) или значение в диапазоне от «-32 dB» до «+17 dB».

#### Power On Level (по умолчанию: Last)

Настройка Power On Level (Уровень громкости при включении) определяет уровень громкости в зоне 3 на момент включения ресивера. Выберите один из вариантов: «Last» (Уровень громкости на момент отключения ресивера), «-∞ dB» или значение в диапазоне от «-81.5 dB» до «+18.0 dB».

- Невозможно установить уровень громкости, превышающий значение настройки «Volume Limit».

#### Bass (по умолчанию: 0 dB)

Служит для регулировки уровня нижних частот в Зоне 2. Выберите величину в диапазоне от «-10 dB» до «+10 dB».

#### Treble (по умолчанию: 0 dB)

Служит для регулировки уровня высоких частот в Зоне 2. Выберите величину в диапазоне от «-10 dB» до «+10 dB».

#### Balance (по умолчанию: 0)

Настройте баланс левого и правого каналов для Зоны 2. Выберите значение в диапазоне от «L + 10» до «R + 10».

#### Sound Check (по умолчанию: -)

Проверка звука в зоне 2 с помощью тестовых сигналов для прослушивания музыки в отдельной комнате (зона 2) в дополнение к основному помещению.

Когда на экране появится «Start», нажмите ENTER. Следуйте подсказкам, отображаемым на экране.



## Multi Zone (Многозонный режим)

### ■ Remote Play Zone (Удаленное воспроизведение)

Изменение настроек для режима удаленного воспроизведения.

#### □ Remote Play Zone (по умолчанию: Auto)

Для воспроизведения музыки через AirPlay или Spotify Connect, либо через удаленный музыкальный сервер с компьютера вы можете выбрать помещение, в котором находится ресивер (главная зона), или дополнительное помещение (зона 2 или зона 3).

Auto	Если для основного помещения выбран вход NET, музыка будет воспроизводиться в основном помещении. Если вход NET выбран для дополнительного помещения, а для основного — любой другой вход, музыка будет воспроизводиться в дополнительном помещении.
Main, Zone 2, Zone 3	Выберите одно из указанных значений, чтобы ограничить зону воспроизведения тем или иным помещением. Например, чтобы воспроизводить музыку только в дополнительном помещении, выберите «Zone 2» или «Zone 3».

- Эта функция может не действовать, если воспроизведение уже выполняется с использованием указанной сетевой функции.



## Miscellaneous (Прочие параметры)

### ■ Tuner (Модели для Северной Америки и Тайваня)

Изменение настроек тюнера.

#### AM/FM Frequency Step (по умолчанию: 10 kHz / 0.2 MHz)

Выберите шаг изменения частоты настройки, отвечающий стандартам вашего региона.

Выберите значение «10 kHz/0.2 MHz» или «9 kHz/0.05 MHz».

- Следует иметь в виду, что с изменением этого параметра все сохраненные в памяти настройки на радиостанции будут удалены.

### ■ Remote ID (Идентификатор пульта дистанционного управления)

Изменение идентификатора пульта ДУ.

#### Remote ID (по умолчанию: 1)

Выберите идентификатор («1», «2» или «3») для пульта ДУ ресивера во избежание взаимных помех между ресивером и другими компонентами Pioneer, которые могут быть установлены в той же комнате. После смены идентификатора ресивера смените идентификатор и на прилагаемом пульте ДУ. Для этого выполните следующие действия.

Нажав и удерживая нажатой кнопку MODE, нажмите и задержите на 3 секунды указанные ниже кнопки.

- Чтобы изменить идентификатор пульта дистанционного управления на значение «1»: AUTO/DIRECT
- Чтобы изменить идентификатор пульта на значение «2»: SURROUND.
- Чтобы изменить идентификатор пульта на значение «3»: STEREO.

### ■ Firmware Update (Обновление прошивки)

Настройка параметров для обновления прошивки

#### Update Notice (по умолчанию: Enable)

Уведомления о наличии обновлений, рассылаемые по сети.

Enable	Сообщать о наличии обновлений.
Disable	Не сообщать о наличии обновлений.

#### Version (по умолчанию: -)

Отображается используемая версия прошивки.

#### Update via NET (по умолчанию: -)

Нажатиями кнопки ENTER выберите, когда вы хотите обновить встроенное ПО по сетевому соединению.

- Этот пункт недоступен, если у вас нет доступа в Интернет или обновление отсутствует.

#### Update via USB (по умолчанию: -)

Нажмите кнопку ENTER, если вы хотите обновить прошивку, используя USB-накопитель.

- Этот пункт недоступен, если USB-накопитель не подключен или на нем нет актуального обновления прошивки.
- Если пункт «Firmware Update» временно недоступен для выбора, немного подождите. Он стане доступным после того, как будет активирована сетевая функция.



## Miscellaneous (Разное)

### ■ Initial Setup (Первичная настройка)

Выполнение первичных настроек в меню Setup (Настройка).

- Подождите, пока функция «Initial Setup» (Первичная настройка) не станет доступной для выбора. Она станет доступной после того, как будет активирована сетевая функция.

### ■ Lock (Блокировка)

Возможность блокировки меню Setup, чтобы предотвратить случайное изменение настроек.

#### Setup Parameter (по умолчанию: Unlocked)

Возможность блокировки меню Setup, чтобы предотвратить случайное изменение настроек.

Locked	Меню заблокировано.
Unlocked	Меню разблокировано.

### ■ Factory Reset (Восстановление заводских настроек)

Для возврата к заводским настройкам используется функция Factory Reset (Восстановление заводских настроек).

#### Factory Reset (по умолчанию: -)

Для возврата к заводским настройкам используется функция Factory Reset (Восстановление заводских настроек).

Выберите "Start" и нажмите ENTER.

- Если вы воспользуетесь функцией "Factory Reset" (Восстановление заводских настроек), все ваши настройки будут заменены значениями по умолчанию. Предварительно запишите свои настройки, чтобы восстановить их при необходимости.



## MCACC Pro



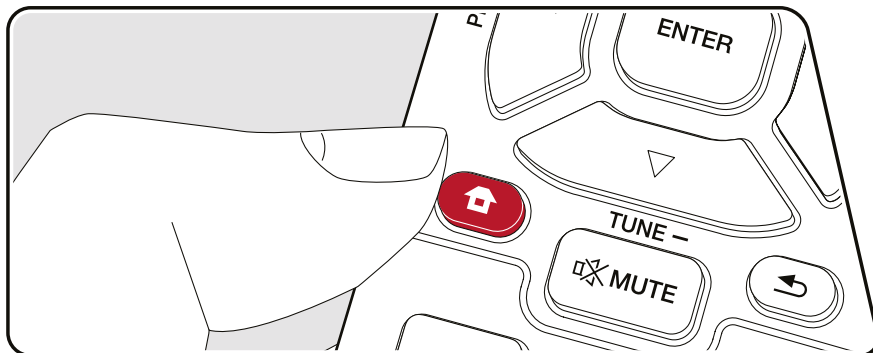

## Настройки меню







Автоматически настройте акустические системы или внесите необходимые изменения в профиль коррекции. Вы также можете проверить текущие установленные значения для каждого параметра АС.

Выполняйте настройки с помощью меню, которое отображается на экране телевизора. Нажмите кнопку  на пульте ДУ для вызова главного экрана, затем кнопками навигации пульта ДУ выберите пункт MCACC Pro и нажмите ENTER.



Нажимая кнопки  /  /  /  на пульте ДУ, выберите нужный пункт меню и нажмите ENTER для подтверждения выбора.

Для изменения настроек используйте кнопки  / .

- Для возврата к предыдущему экрану нажмите кнопку .
- Для выхода из режима настройки нажмите кнопку .
- После выполнения полной автоматической калибровки Full Auto MCACC калибровка акустических систем, выполненная с помощью Dirac Live ([→ стр. 178, стр. 182](#)), отключается.
- Если измерения выполняются с помощью Dirac Live, функции «Manual MCACC» и «MCACC Data Check» будут недоступны.



## Полная автоматическая калибровка MCACC

Установите входящий в комплект микрофон для настройки АС непосредственно в месте прослушивания и измерьте тестовые сигналы, издаваемые АС. После этого ресивер автоматически установит оптимальный уровень громкости для каждой АС, частоты разделительного фильтра и расстояние до места прослушивания. Кроме того, система уменьшает эффект стоячих волн в соответствии с условиями прослушивания, автоматически настраивает кривые эквалайзера для каждой АС и выполняет коррекцию искажений, порождаемых особенностями акустики помещения.

- Процесс калибровки занимает от 3 до 12 минут. Во время процедуры акустические системы издадут громкий тестовый сигнал, поэтому выбирайте такое время, чтобы не доставлять неудобств окружающим. Во время проведения настройки обеспечьте в комнате полную тишину.
- Если к аудиосистеме подключен сабвуфер, проверьте его мощность и уровень громкости. Установите громкость сабвуфера немного выше, чем наполовину от максимального уровня.
- Если ресивер вдруг отключился, возможно, жилы акустических кабелей коснулись поверхности задней панели или жил смежного кабеля и сработала схема защиты. Аккуратно скрутите жилы, собрав их вместе, и при подключении проследите, чтобы они не торчали из акустических клемм.
- После выполнения полной автоматической калибровки Full Auto MCACC калибровка акустических систем, выполненная с помощью Dirac Live (→ [стр. 178](#), [стр. 182](#)), отключается.

1. Выберите конфигурацию подключенных акустических систем.



Обратите внимание: изображение на экране изменяется каждый раз, когда вы выбираете другое количество каналов в настройке «Speaker Channels».

2. Установите входящий в комплект микрофон для калибровки АС непосредственно в месте прослушивания и подключите его к разъему Setup Mic на передней панели ресивера.

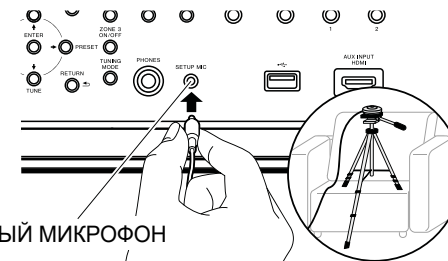

КАЛИБРОВОЧНЫЙ МИКРОФОН

3. Сверяясь с иллюстрацией, закрепите микрофон на штативе и установите его в место прослушивания.
4. Убедитесь, что сабвуфер издает тестовый сигнал, и нажмите ENTER.
5. Нажмите ENTER. После этого тестовые звуковые сигналы подаются на выход с каждой АС, и система автоматически измеряет характеристики подключенных АС и шума в окружающей среде.
6. После этого на экран выводятся результаты измерений, проведенных в п. 4. Если распознавание подключенных АС прошло успешно, выберите «Next» (Далее) и нажмите Enter, чтобы продолжить калибровку для автоматической настройки уровня громкости, частоты разделительных фильтров и других параметров. (Если в течение 10 секунд не будет предпринято никаких действий, тестовый сигнал подается автоматически).
- Если система выводит сообщение об ошибке или не обнаруживает подключенных АС, выполните повторное измерение, выбрав «Retry» (Повторить) и нажав ENTER.
- Если повторное измерение не решает проблемы, проверьте правильность подключения АС. Если АС подключены неправильно, извлеките из розетки шнур питания и выполните подключение заново.



## Полная автоматическая калибровка МСАСС

6. По завершении цикла измерений можно провести измерения еще в 8 точках прослушивания. Для этого выберите пункт «Next» (Далее) и нажмите кнопку ENTER. Затем следуйте инструкциям. Если дополнительные измерения проводиться не будут, выберите «Finish (Calculate)» (Готово (Рассчитать)) и нажмите ENTER.
  - После обнаружения каждой из позиций прослушивания выберите «Finish (Calculate)» и нажмите ENTER, чтобы завершить процесс.
7. Отсоедините калибровочный микрофон.



## Ручная калибровка MCACC

### ■ Оптимальный уровень каналов

Отрегулируйте громкость колонок, прослушивая тестовый сигнал. Сначала настройте громкость фронтальной левой АС, затем правой АС. Отрегулируйте громкость остальных колонок так, чтобы уровень всех каналов был одинаковым. Тестовый сигнал будет выводиться поочередно на выбранную АС и на АС, которая используется для сравнения. Уровень всех каналов должен быть одинаковым.

- Front Left (по умолчанию: 0.0 dB)
- Center (по умолчанию: 0.0 dB)
- Front Right (по умолчанию: 0.0 dB)
- Height 1 Left (по умолчанию: 0.0 dB)
- Height 1 Right (по умолчанию: 0.0 dB)
- Height 2 Left (по умолчанию: 0.0 dB)
- Height 2 Right (по умолчанию: 0.0 dB)
- Surround Right (по умолчанию: 0.0 dB)
- Surr Back Right (по умолчанию: 0.0 dB)
- Surr Back Left (по умолчанию: 0.0 dB)
- Surround Left (по умолчанию: 0.0 dB)
- Subwoofer 1 (по умолчанию: 0.0 dB)
- Subwoofer 2 (по умолчанию: 0.0 dB)

Выберите значение в диапазоне от «-12.0 dB» до «+12.0 dB» («-15.0 dB» до «+12.0 dB» для сабвуфера) (с шагом 0.5 dB). При каждом изменении этой величины будет слышен тестовый тональный сигнал. Выберите желаемый уровень.

(Height 1 Left, Height 1 Right, Height 2 Left, Height 2 Right, Surr Back Right, Surr Back Left):

- В зависимости от того, как используются зональные АС, эта настройка может оказаться недоступной.

### ■ Оптимальное расстояние до точки прослушивания

Слушая тестовый импульсный сигнал, определите точное расстояние от акустических систем до своего места прослушивания. Сначала определите расстояние от фронтальной левой АС до позиции прослушивания, затем от фронтальной правой и других АС. Тестовый импульсный сигнал будет выводиться поочередно на выбранную АС и на АС, которая используется для сравнения. Отрегулируйте расстояние так, чтобы тестовый импульсный сигнал позиционировался посередине между двумя акустическими системами.

- Front Left (по умолчанию: 10.0 ft/3.00 m)
- Center (по умолчанию: 10.0 ft/3.00 m)
- Front Right (по умолчанию: 10.0 ft/3.00 m)
- Height 1 Left (по умолчанию: 10.0 ft/3.00 m)
- Height 1 Right (по умолчанию: 10.0 ft/3.00 m)
- Height 2 Left (по умолчанию: 10.0 ft/3.00 m)
- Height 2 Right (по умолчанию: 10.0 ft/3.00 m)
- Surround Right (по умолчанию: 10.0 ft/3.00 m)
- Surr Back Right (по умолчанию: 10.0 ft/3.00 m)
- Surr Back Left (по умолчанию: 10.0 ft/3.00 m)
- Surround Left (по умолчанию: 10.0 ft/3.00 m)
- Subwoofer 1 (по умолчанию: 10.0 ft/3.00 m)
- Subwoofer 2 (по умолчанию: 10.0 ft/3.00 m)

- Стандартные значения могут различаться в зависимости от региона продаж.
- Единицы измерения расстояния можно переключать нажатием кнопки MODE на пульте ДУ.  
Если в качестве единиц измерения выбраны футы, можно устанавливать расстояние от 0,1 до 30,0 футов с шагом 0,1 фут. Если в качестве единиц измерения выбраны метры, можно установить расстояние от 0,03 до 9,0 м с шагом 0,03 м.

(Height 1 Left, Height 1 Right, Height 2 Left, Height 2 Right, Surr Back Right, Surr Back Left):

- В зависимости от того, как используются зональные АС, эта настройка может оказаться недоступной.





## Ручная калибровка MCACC

### ■ Стоячие волны

Функция Standing Wave позволяет контролировать эффект стоячих волн, которые возникают в результате отражения звуковых волн от препятствий, таких как стены, и мешают нормальному распространению звука.

- Main** (по умолчанию: 0.0 dB)
- Center** (по умолчанию: 0.0 dB)
- Subwoofer** (по умолчанию: 0.0 dB)

#### Main:

Этот параметр позволяет контролировать эффект стоячих волн фронтальных и других акустических систем, кроме AC центрального канала и сабвуфера.

1. Кнопками ▲ / ▼ выберите пункт «Filter», затем с помощью ◀ / ▶ выберите фильтр «1», «2» или «3» для настройки и нажмите ENTER.
2. Кнопками ◀ / ▶ выберите центральную частоту, затем с помощью ◀◀ / ▶▶ отрегулируйте полосу пропускания, а с помощью кнопок ▲ / ▼ — коэффициент ослабления. Центральная частота может быть выбрана в диапазоне от «63Hz» до «250Hz». Полосу пропускания частот можно выбрать в диапазоне от «2.0» до «9.8» (с шагом 0.2). Уровень ослабления можно выбрать в диапазоне от «0.0dB» до «12.0dB» (с шагом 0.5dB).

#### Center:

Этот параметр позволяет контролировать эффект стоячих волн AC центрального канала.

1. Кнопками ▲ / ▼ выберите пункт «Filter», затем с помощью ◀ / ▶ выберите фильтр «1», «2» или «3» для настройки и нажмите ENTER.
2. Кнопками ◀ / ▶ выберите центральную частоту, затем с помощью ◀◀ / ▶▶ отрегулируйте полосу пропускания. Центральная частота может быть выбрана в диапазоне от «63Hz» до «250Hz». Полосу пропускания частот можно выбрать в диапазоне от «2.0» до «9.8» (с шагом 0.2). Уровень ослабления можно выбрать в диапазоне от «0.0dB» до «12.0dB» (с шагом 0.5dB).

#### Subwoofer:

Этот параметр позволяет контролировать эффект стоячих волн AC центрального канала.

1. Кнопками ▲ / ▼ выберите пункт «Filter», затем с помощью ◀ / ▶ выберите фильтр «1», «2» или «3» для настройки и нажмите ENTER.
2. Кнопками ◀ / ▶ выберите центральную частоту, затем с помощью ◀◀ / ▶▶ отрегулируйте полосу пропускания, а с помощью кнопок ▲ / ▼ — коэффициент ослабления. Центральная частота может быть выбрана в диапазоне от «63Hz» до «250Hz». Полосу пропускания частот можно выбрать в диапазоне от «2.0» до «9.8» (с шагом 0.2). Уровень ослабления можно выбрать в диапазоне от «0.0dB» до «12.0dB» (с шагом 0.5dB).



## Ручная калибровка MCACC

### ■ Настройка профиля коррекции

Функция EQ Adjust (Настройка профиля коррекции) позволяет настроить громкость каждой АС в определенном диапазоне частот по своему усмотрению во время прослушивания тестовых шумов. Вы можете отрегулировать громкость тех или иных частот для каждой колонки. Можно выбрать до 4 частотных полос при настройке сабвуфера и до 9 частотных полос при настройке остальных акустических систем. Если в ходе регулировки частот изменился общий баланс громкости, вы можете подстроить баланс с помощью функции «Trim» (Подстройка).

<input type="checkbox"/>	<b>Front Left</b>	(по умолчанию: 0.0 dB)
	<b>Center</b>	(по умолчанию: 0.0 dB)
	<b>Front Right</b>	(по умолчанию: 0.0 dB)
	<b>Height 1 Left</b>	(по умолчанию: 0.0 dB)
	<b>Height 1 Right</b>	(по умолчанию: 0.0 dB)
	<b>Height 2 Left</b>	(по умолчанию: 0.0 dB)
	<b>Height 2 Right</b>	(по умолчанию: 0.0 dB)
	<b>Surround Right</b>	(по умолчанию: 0.0 dB)
	<b>Surr Back Right</b>	(по умолчанию: 0.0 dB)
	<b>Surr Back Left</b>	(по умолчанию: 0.0 dB)
	<b>Surround Left</b>	(по умолчанию: 0.0 dB)
	<b>Subwoofer</b>	(по умолчанию: 0.0 dB)

• Результат может оказаться не таким, как вы ожидали. Он зависит от источника входного сигнала и режима прослушивания.

#### Front Left, Front Right:

Выбрав с помощью кнопок ◀ / ▶ частоту в диапазоне от «63 Hz» до «16 kHz», кнопками ▲ / ▼ отрегулируйте громкость выбранной частоты в диапазоне от «-12.0 dB» до «+12.0 dB». Чтобы подстроить общий баланс, кнопками ◀ / ▶ перейдите к пункту «Trim» и с помощью кнопок ▲ / ▼ дополнительно отрегулируйте громкость.

- Если во время настройки выводится предупреждение «OVER!» (Перебор!), значит, громкость частотного диапазона слишком высока. Уменьшите громкость, чтобы предупреждение погасло.
- Значение «63 Hz» доступно для выбора только в том случае, если для данных АС в меню «System Setup» - «Speaker» - «Crossover» (Настройка системы - Акустические системы - Кроссовер) установлено значение «Large» (Большие).

#### Center, Surround Right, Surround Left:

Выбрав с помощью кнопок ◀ / ▶ частоту в диапазоне от «63 Hz» до «16 kHz», кнопками ▲ / ▼ отрегулируйте громкость выбранной частоты в диапазоне от «-12.0 dB» до «+12.0 dB». Чтобы подстроить общий баланс, кнопками ◀ / ▶ перейдите к пункту «Trim» и с помощью кнопок ▲ / ▼ дополнительно отрегулируйте громкость.

- Если во время настройки выводится предупреждение «OVER!» (Перебор!), значит, громкость частотного диапазона слишком высока. Уменьшите громкость, чтобы предупреждение погасло.
- Значение «63 Hz» доступно для выбора только в том случае, если для данных АС в меню «System Setup» - «Speaker» - «Crossover» (Настройка системы - Акустические системы - Кроссовер) установлено значение «Large» (Большие).
- Если какой-либо пункт меню выбрать невозможно несмотря на то, что подключение АС выполнено правильно, проверьте, соответствуют ли числу подключенных АС настройки в пункте «System Setup» - «Speaker» - «Configuration» - «Speaker Channels» (Акустические каналы).



## Ручная калибровка MCACC

### Height 1 Left, Height 1 Right, Height 2 Left, Height 2 Right, Surr Back Right, Surr Back Left:

Выбрав с помощью кнопок ◀ / ▶ частоту в диапазоне от «63 Hz» до «16 kHz», кнопками ▲ / ▼ отрегулируйте громкость выбранной частоты в диапазоне от «-12.0 dB» до «+12.0 dB». Чтобы подстроить общий баланс, кнопками ◀ / ▶ перейдите к пункту «Trim» и с помощью кнопок ▲ / ▼ дополнительно отрегулируйте громкость.

- Если во время настройки выводится предупреждение «OVER!» (Перебор!), значит, громкость частотного диапазона слишком высока. Уменьшите громкость, чтобы предупреждение погасло.
- Значение «63 Hz» доступно для выбора только в том случае, если для данных AC в меню «System Setup» - «Speaker» - «Crossover» (Настройка системы - Акустические системы - Кроссовер) установлено значение «Large» (Большие).
- В зависимости от того, как используются зональные AC, эта настройка может оказаться недоступной.
- Если какой-либо пункт меню выбрать невозможно несмотря на то, что подключение AC выполнено правильно, проверьте, соответствуют ли числу подключенных AC настройки в пункте «System Setup» - «Speaker» - «Configuration» - «Speaker Channels» (Акустические каналы).

### Subwoofer:

Выбрав с помощью кнопок навигации ◀ / ▶ частоту сабвуфера в диапазоне от «31 Hz» до «250 Hz», кнопками ▲ / ▼ отрегулируйте громкость звучания данной частоты в диапазоне от «-12.0 dB» и до «+12.0 dB». Чтобы подстроить общий баланс, кнопками ◀ / ▶ перейдите к пункту «Trim» и с помощью кнопок ▲ / ▼ дополнительно отрегулируйте громкость.

- Если во время настройки выводится предупреждение «OVER!» (Перебор!), значит, громкость частотного диапазона слишком высока. Уменьшите громкость, чтобы предупреждение погасло.
- Эта настройка недоступна, если в меню «System Setup» - «Speaker» - «Configuration» - «Subwoofer» выбрано значение «No» (Нет в системе).

## ■ Профессиональная коррекция

Вы можете автоматически измерять и калибровать реверберационные характеристики (отражение звуковых волн в помещении). Сначала измерьте реверберацию с помощью функции «Reverb Measurement», затем проверьте результаты с помощью «Reverb View». По результатам измерений укажите позицию калиброванного времени в настройках «Advanced EQ Setup», чтобы автоматически настроить характеристики реверберации.

### □ Измерение реверберации (по умолчанию: без коррекции)

Измерьте реверберационные характеристики помещения. Установите входящий в комплект калибровочный микрофон в месте прослушивания и подключите его к разъему SETUP MIC на ресивере. Нажмите ENTER и следуйте инструкциям на экране.

without EQ	Система MCACC используется для измерения реверберационных характеристик помещения без предварительной коррекции акустических систем.
with EQ	Измерение реверберационных характеристик помещения выполняется на основе сохраненного в памяти MCACC профиля коррекции акустических систем.

### □ Графики реверберации

Результаты измерений реверберационных характеристик будут представлены в виде графиков с отображением частот для каждой AC. При отсутствии реверберации график представляет собой горизонтальную прямую линию, а при наличии реверберации линия поднимается вправо. Если в качестве типа калибровки был выбран вариант «Symmetry» и задействована функция Full Auto MCACC, то после калибровки отображаются также прогнозируемые значения реверберации.



## Ручная калибровка MCACC

### Дополнительные параметры коррекции

Калибровка реверберационных характеристик выполняется автоматически в соответствии с заданными настройками. Установите входящий в комплект калибровочный микрофон в месте прослушивания и подключите его к разьему SETUP MIC на ресивере. Нажмите ENTER и следуйте инструкциям на экране.

### Временная позиция (значение по умолчанию: 30 - 50 мс)

Укажите калибровочную временную позицию в диапазоне от «0 - 20 msec» до «60 - 80 msec» (с шагом 10 мс).

Если на графике характеристики реверберации для разных частот и разных каналов различаются, рекомендуется выбрать значение «30 - 50 msec». Если общие характеристики реверберации одинаковы, рекомендуется выбрать значение «60 - 80 msec».

### Тип коррекции (по умолчанию: Symmetry)

Выберите тип калибровки.

Symmetry (Симметрия)	Акустические системы, составляющие комплект из левой и правой колонок, калибруются парой так, чтобы их амплитудно-частотная характеристика выглядела как прямая линия. Непарные акустические системы, например, АС центрального канала, настраиваются индивидуально. Выбирайте эту настройку, если при калибровке для вас важны фазовые характеристики.
All Channel Adjust (Настройка всех каналов)	Индивидуальная калибровка до достижения плоской амплитудно-частотной характеристики всех АС. Выбирайте эту настройку, если при калибровке для вас важны частотные характеристики.
Front Align (Согласование с фронтальными АС)	Калибровка всех остальных АС, кроме фронтальных таким образом, чтобы их характеристики соответствовали характеристикам фронтальных АС (фронтальные АС не калибруются). Выбирайте эту настройку, если при калибровке для вас важны характеристики фронтальных АС.

### Устранение стоячих волн в нескольких позициях (значение по умолчанию: No)

Если для параметра Standing Wave Multi Position вы выбираете значение от «2» до «9», система калибровки обеспечивает подавление стоячих волн в нескольких позициях прослушивания наряду с основной позицией прослушивания. Если у вас только одно место прослушивания, выберите «No».

- Если вы выбираете значение от «2» до «9», калибровка сначала выполняется для всех остальных позиций прослушивания и только в последнюю очередь для основной позиции прослушивания.



## Проверка данных МСАСС

Вы можете проверить количество активных каналов, а также настройки для каждой из акустических систем.

### ■ Проверка настроек акустических систем

Вы можете проверить количество подключенных каналов, а также размер АС – «большие» или «малые», – который вы установили в настройках, связанных с воспроизведением нижних частот, для каждой из них.

### ■ Уровень каналов

Вы можете проверить настройки уровня выходного сигнала для каждой из акустических систем.

### ■ Расстояние до точки прослушивания

Вы можете проверить расстояния от каждой АС до позиции прослушивания.

### ■ Стоячие волны

Вы можете просмотреть настройки для функции управления стоячими волнами.

### ■ Профиль акустической калибровки

Пункт Acoustic Calibration EQ (Профиль акустической калибровки) позволяет просмотреть значения частотных характеристик каждой АС, заданные в процессе «Ручной калибровки МСАСС».

### ■ Групповая задержка

Вы можете проверить групповую задержку сигнала акустических систем до и после калибровки.



## Управление данными

Вы можете изменять названия ячеек памяти MCACC, а также копировать или удалять заданные вами настройки.

### ■ Переименование ячеек памяти

Вы можете изменять названия ячеек памяти MCACC.

- M1 (по умолчанию: Memory 1)**
- M2 (по умолчанию: Memory 2)**
- M3 (по умолчанию: Memory 3)**

Вы можете выбрать имя для любой из ячеек памяти. Доступны следующие варианты: «Memory 1», «Symmetry», «All Adj», «F.Align», «Movie», «Music», «Game», «Party», «Sofa» и «Seat».

### ■ Копирование содержимого памяти MCACC

Копирование настроек АС из одной ячейки памяти в другую. После выполнения следующих настроек, нажмите ENTER и следуйте инструкциям на экране.

- Copy (по умолчанию: All Data)**

All Data	Копирование всех настроек.
Level & Distance	Копирование только уровня выходного сигнала и расстояния до места прослушивания для каждой АС.

- Copy from (по умолчанию: M1.Memory 1)**

Выберите ячейку памяти, содержимое которой необходимо скопировать.

- Copy to (по умолчанию: M1.Memory 1)**

Выберите ячейку памяти, в которую необходимо скопировать настройки.

### ■ Очистка памяти MCACC

Удаление настроек АС из ячейки памяти. Выбрав нужную ячейку памяти, нажмите ENTER и следуйте инструкциям на экране.



## Сеть/Bluetooth



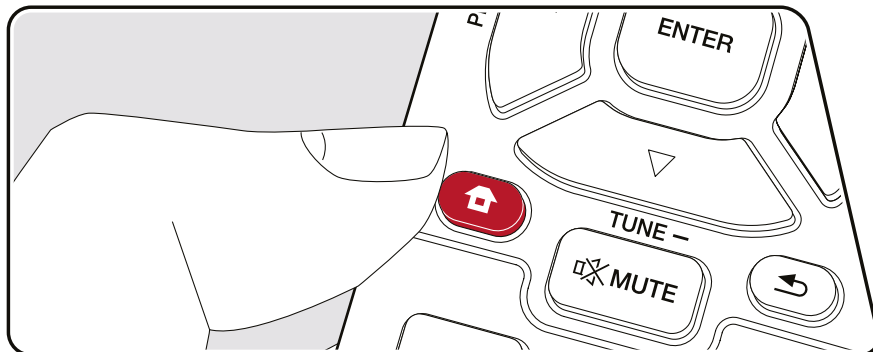

## Настройки меню







Выполните настройки сетевых подключений и Bluetooth.

Выполняйте настройки с помощью экранного меню телевизора. Нажмите  на пульте ДУ для вызова главного экрана меню, затем выберите Network/Bluetooth с помощью кнопок навигации на пульте ДУ и нажмите ENTER.



Нажимая кнопки навигации  /  /  /  на пульте ДУ, выберите необходимый пункт меню и нажмите Enter для подтверждения выбора.

Для изменения значений настроек используйте кнопки навигации  / .

- Для возврата к предыдущему экрану нажмите кнопку .
- Для выхода из режима настройки нажмите кнопку .



## Сетевые функции

- Если локальная сеть использует протокол DHCP, задайте для настройки «DHCP» вариант «Enable» (Включить), чтобы конфигурация сети выполнялась автоматически. Чтобы назначить фиксированный адрес каждому устройству, необходимо отключить (Disable) функцию DHCP и в поле «IP Address» указать адрес устройства, а также ввести информацию о локальной сети (LAN), включая параметры Subnet Mask (Маска подсети) и Gateway (Шлюз).

### Wi-Fi (по умолчанию: Off (Wired))

Подключение ресивера к сети с использованием беспроводного маршрутизатора LAN.

- Прежде, чем менять настройки с «On» (Включено) на «Off (Wired)» (Выключено (проводное соединение)), остановите действующий сетевой сервис. Если идет групповое воспроизведение, отмените его и только после этого выполняйте переключение.

On	Беспроводное соединение по локальной сети.
Off(Wired)	Проводное соединение по локальной сети.

### Wi-Fi Setup (по умолчанию: -)

Вы можете сконфигурировать настройки LAN, нажав Enter, когда на дисплее отображается «Start» (Пуск).

### Wi-Fi Status (по умолчанию: -)

Отображение информации о точке доступа.

SSID	SSID-идентификация подключенной точки доступа.
Signal	Мощность сигнала подключенной точки доступа.
Status	Состояние подключенной точки доступа.

### MAC Address (по умолчанию: -)

Проверка MAC-адреса вашего ресивера.  
Это значение закреплено за данным компонентом и не может быть изменено.

### DHCP (по умолчанию: Enable)

Enable	Автоматическая настройка с использованием протокола DHCP.
Disable	Ручная настройка без использования протокола DHCP. • При выборе значения «Disable» вам понадобится вручную ввести информацию в поля «IP Address» (IP-адрес), «Subnet Mask» (Маска подсети), «Gateway» (Шлюз) и «DNS Server» (DNS-сервер).

### IP Address (по умолчанию: 0.0.0.0)

Отображение/настройка IP-адреса.

### Subnet Mask (по умолчанию: 0.0.0.0)

Отображение/настройка маски подсети.

### Gateway (по умолчанию: 0.0.0.0)

Отображение/настройка шлюза.

### DNS Server (по умолчанию: 0.0.0.0)

Отображение/настройка первичного DNS-сервера.





## Сетевые функции

 Proxy URL (по умолчанию: -)

Отображение/настройка URL прокси-сервера.

 Proxy Port (по умолчанию: 8080)

Отображение/настройка номера порта прокси-сервера при вводе значения в поле «Proxy URL».

 Friendly Name (по умолчанию: Pioneer VSA-LX805 XXXXXX)

Замените имя ресивера, под которым он отображается на других подключенных к сети устройствах, другим, более для вас удобным и понятным.

1. Нажмите Enter для вызова экрана редактирования.
2. С помощью кнопок навигации выберите символ и нажмите Enter.  
Повторяя эти действия, введите остальные символы, но не более 31.  
«A/a»: Переключение между верхним и нижним регистрами. (На пульте ДУ для этого используется кнопка «Mode»)  
«←» «→»: Перемещение курсора в направлении, указанном стрелкой.  
«⌫»: Удаление символа слева от курсора.  
«␣»: Ввод пробела.
  - Чтобы удалить все введенные символы, нажмите кнопку CLEAR на пульте ДУ.
3. Закончив ввод символов, кнопками навигации выберите пункт «OK» и нажмите ENTER.  
Введенное название входа сохраняется.

 AirPlay (по умолчанию: On)

Включение и выключение функции AirPlay.

On	Функция включена.
Off	Функция выключена.

 AirPlay Device Name (по умолчанию: Pioneer VSA-LX805 XXXXXX)

Замените имя своего ресивера, под которым оно отображается на других AirPlay-совместимых сети устройствах, другим, более удобным и понятным для вас.

1. Нажмите Enter для вызова экрана редактирования.
2. С помощью кнопок навигации выберите символ и нажмите Enter.  
Повторяя эти действия, введите остальные символы, но не более 31.  
«A/a»: Переключение между верхним и нижним регистрами. (На пульте ДУ для этого используется кнопка «Mode»)  
«←» «→»: Перемещение курсора в направлении, указанном стрелкой.  
«⌫»: Удаление символа слева от курсора.  
«␣»: Ввод пробела.
  - Чтобы удалить все введенные символы, нажмите кнопку CLEAR на пульте ДУ.
3. Закончив ввод символов, кнопками навигации выберите пункт «OK» и нажмите ENTER.  
Введенное название входа сохраняется.
  - В процессе регистрации ресивера в Home App эта функция будет недоступна.



## Сетевые функции

 AirPlay Password (по умолчанию: -)

Вы можете задать пароль длиной до 31 символа, чтобы пользоваться функцией AirPlay могли только зарегистрированные пользователи.

1. Нажмите Enter для вызова экрана редактирования.
2. С помощью кнопок навигации выберите символ и нажмите Enter.  
Повторяя эти действия, введите остальные символы, но не более 31.  
«A/a»: Переключение между верхним и нижним регистрами. (На пульте ДУ для этого используется кнопка «Mode»)  
«←» «→»: Перемещение курсора в направлении, указанном стрелкой.  
«⊗»: Удаление символа слева от курсора.  
«␣»: Ввод пробела.
  - Кнопка «+Fav» на пульте ДУ позволяет выбрать режим отображения пароля — открытым текстом или в виде звездочек «\*».
  - Чтобы удалить все введенные символы, нажмите кнопку CLEAR на пульте ДУ.
3. Закончив ввод символов, кнопками навигации выберите пункт «OK» и нажмите Enter. Введенный для входа пароль сохраняется.
  - В регистрации ресивера в Home App эта функция будет недоступна.

 Privacy Statement (по умолчанию: Not Accepted)

При использовании сетевой службы, которая требует ввести имя пользователя, адрес электронной почты, пароль и прочую информацию, вы должны согласиться с заявлением о конфиденциальности нашей компании.

- Эту настройку можно выполнить после принятия заявления нашей компании о конфиденциальности. После того, как вы выберете «Privacy Statement» (Заявление о конфиденциальности) и нажмете Enter, на экране появится заявление о конфиденциальности.
- Если выбрать «Not Accepted» (Не принято), произойдет выход из сетевой службы, к которой вы подключились.

 Network Check (по умолчанию: -)

Здесь вы можете проверить правильность сетевого подключения. Нажмите кнопку Enter, когда на дисплее появится надпись «Start» (Пуск).

- Дождитесь, пока пункт «Network» станет доступным для выбора. Он появится после начала работы сети.



## Bluetooth

Изменение настроек для функций Bluetooth.

- Дождитесь, пока пункт «Bluetooth» станет доступным для выбора. Он появится после запуска функции BLUETOOTH.

### ■ Bluetooth-приемник

#### Bluetooth Receiver (по умолчанию: On)

Включение и выключение функции приема аудиосигнала от устройств с поддержкой беспроводной технологии BLUETOOTH.

On	Функция включена.
Off	Функция выключена.

#### Auto Input Change (по умолчанию: On)

При запуске воспроизведения на подключенном к ресиверу BLUETOOTH-устройстве селекторов входов автоматически переключается на «BLUETOOTH».

On	При подключении Bluetooth-совместимого устройства вход автоматически переключается на «BLUETOOTH».
Off	Функция выключена. <ul style="list-style-type: none"> <li>• Если автоматического переключения входа не происходит, отключите эту функцию («Off») и выберите вход вручную.</li> </ul>

#### Auto Reconnect (по умолчанию: On)

Эта функция обеспечивает автоматическое восстановление соединения с BLUETOOTH-устройством — достаточно активировать вход «BLUETOOTH».

- С некоторыми Bluetooth-устройствами эта функция может не работать.

On	Функция включена.
Off	Функция выключена.

#### Pairing Information (по умолчанию: -)

Информацию о сопряжении, которая была сохранена в памяти ресивера, можно сбрасывать. Если установить соединение с устройством, с которым было установлено сопряжение, больше невозможно, попробуйте выполнить действия, описанные в разделе по этой ссылке. (→ [стр. 194](#))

С нажатием кнопки Enter после появления на дисплее индикации «Clear» информация о сопряжении удаляется из памяти ресивера.

- Информация на самом Bluetooth-устройстве, с которым было установлено сопряжение, не удаляется. При повторном сопряжении ресивера с тем же устройством с устройства необходимо сначала удалить эту информацию. Порядок действий описан в руководстве к вашему Bluetooth-совместимому устройству.

#### Device (по умолчанию: -)

Отображение имени Bluetooth-устройства, подключенного к ресиверу.

- Если в поле «Status» (Состояние) отображается «Ready» (Готово) или «Pairing» (Сопряжение), то имя не отображается.

#### Status (по умолчанию: -)

Отображается состояние подключенного к ресиверу BLUETOOTH-совместимого устройства.

Ready	Сопряжение отсутствует.
Pairing	Процесс сопряжения завершен.
Connected	Соединение успешно установлено.



## Bluetooth

### ■ Передатчик Bluetooth

#### Bluetooth Transmitter (по умолчанию: Off)

Включение и выключение функции приема аудиосигнала от устройств с поддержкой беспроводной технологии BLUETOOTH.

On (Tx)	Функция включена (воспроизведение только на устройствах с поддержкой беспроводной технологии BLUETOOTH).
On (Main + Tx)	Функция включена (воспроизведение и на ресивере, и на устройствах с поддержкой беспроводной технологии BLUETOOTH).
Off	Функция выключена.

#### Search Devices (по умолчанию: -)

Поиск устройства с поддержкой беспроводной технологии BLUETOOTH, способного принимать аудиосигнал от вашего ресивера. Выберите «Start», затем нажмите Enter. Появится список устройств с поддержкой беспроводной технологии BLUETOOTH, которые могут принимать сигнал. С помощью кнопок навигации ▲ / ▼ выберите устройство для подключения и нажмите Enter, после чего начнется процесс установки связи.

#### Output Level (по умолчанию: Variable)

Этот пункт позволяет выбрать, с какого устройства и как будет регулироваться уровень громкости звука.

Variable	Будет использоваться регулятор громкости ресивера.
Fixed	Будет использоваться регулятор громкости BLUETOOTH-совместимого устройства.

#### aptX HD (по умолчанию: Off)

Для соединения BLUETOOTH-совместимого устройства с ресивером возможно использование кодека aptX HD.

- Кодек принимающего устройства должен быть совместим с aptX HD.

On	Функция включена.
Off	Функция выключена.

#### Low Latency Mode (по умолчанию: Off)

Если звук с устройства, подключенного по BLUETOOTH, запаздывает по сравнению с видео на экране телевизора, например, во время игр, вы можете уменьшить задержку звука.

On	Функция включена.
Off	Функция выключена.

#### Pairing Information (по умолчанию: -)

Информацию о сопряжении, которая была сохранена в памяти ресивера, можно сбрасывать. Если установить соединение с устройством, с которым было установлено сопряжение, больше невозможно, попробуйте выполнить действия, описанные в разделе по этой ссылке. (→ [стр. 194](#))

С нажатием кнопки Enter после появления на дисплее индикации «Clear» информация о сопряжении удаляется из памяти ресивера.

- При этом информация о сопряжении на Bluetooth-устройстве не удаляется. При повторном сопряжении ресивера с тем же устройством с устройства необходимо сначала удалить эту информацию. То, как это делается, описано в руководстве к Bluetooth-совместимому устройству.



## Bluetooth

### ❑ Device (по умолчанию: -)

Отображается имя Bluetooth-совместимого устройства, подключенного к ресиверу.

- Если в поле «Status» (Состояние) отображается «Ready» (Готово) или «Pairing» (Сопряжение), то имя не отображается.

### ❑ Status (по умолчанию: -)

Показ статуса подключенного к ресиверу BLUETOOTH-устройства.

Ready	Сопряжение отсутствует.
Pairing	Процесс сопряжения завершен.
Connected	Соединение успешно установлено.
Connected (aptX)	Соединение с aptX-совместимым устройством успешно установлено.
Connected (aptX HD)	Соединение с aptX HD-совместимым устройством успешно установлено.



# Настройка через веб-браузер

## Настройки меню

Настройку сетевых функций для данного ресивера можно также выполнить в веб-браузере ПК, смартфона и других мобильных устройств.

1. Нажмите кнопку  на пульте ДУ для вызова главного экрана.
2. Кнопками навигации выберите «Network/Bluetooth» - «Network» и запишите IP-адрес, отображаемый в поле «IP Address».
3. Запустите браузер на компьютере или смартфоне, и в поле URL введите IP-адрес ресивера.
4. Открывается экран для ввода имени пользователя и пароля. Введите следующую информацию и нажмите ОК.  
Имя пользователя: admin (фиксированное)  
Пароль: admin (значение по умолчанию)
  - После входа в систему вы можете изменить пароль.
  - При закрытии браузера требуется повторный ввод пароля.
5. Изменение пароля.
  - Запишите пароль, чтобы не забыть. Если вы забыли пароль, выполните сброс настроек ([→ стр. 187](#)) и снова войдите в систему с начальными настройками (admin).
6. В веб-браузере отображается информация о ресивере (экран Web Setup).



7. После изменения настроек выберите «Save» (Сохранить) для их сохранения.

### Device Information (Информация об устройстве)

В этом разделе можно изменять такие настройки, как Friendly Name (Удобное сетевое имя), AirPlay Device Name (Имя AirPlay-совместимого устройства), AirPlay Password (Пароль AirPlay).

Control4: Зарегистрируйте свой аппарат, если вы используете систему Control4.

Firmware Update: Выберите файл прошивки, который вы загрузили на компьютер, и выполните обновление.

### Network Setting (Настройка параметров сети)

Status: В этом поле вы можете посмотреть информацию о состоянии сети, включая MAC-адрес и IP-адрес этого ресивера.

Network Connection: Выбор способа соединения с сетью. При выборе «Wireless» (Беспроводная сеть) выберите в «Wi-Fi Setup» (Настройка Wi-Fi) точку доступа для подключения.

DHCP: Вы можете изменить настройки DHCP. Если вы выбрали «Off», вам придется вручную ввести информацию в поля «IP Address» (IP-адрес), «Subnet Mask» (Маска подсети), «Gateway» (Шлюз) и «DNS Server» (DNS-сервер).

Proxy: Отображение и установка URL-адреса прокси-сервера.



## Первичная настройка с помощью мастера автоматической подготовки к эксплуатации

### Настройки меню

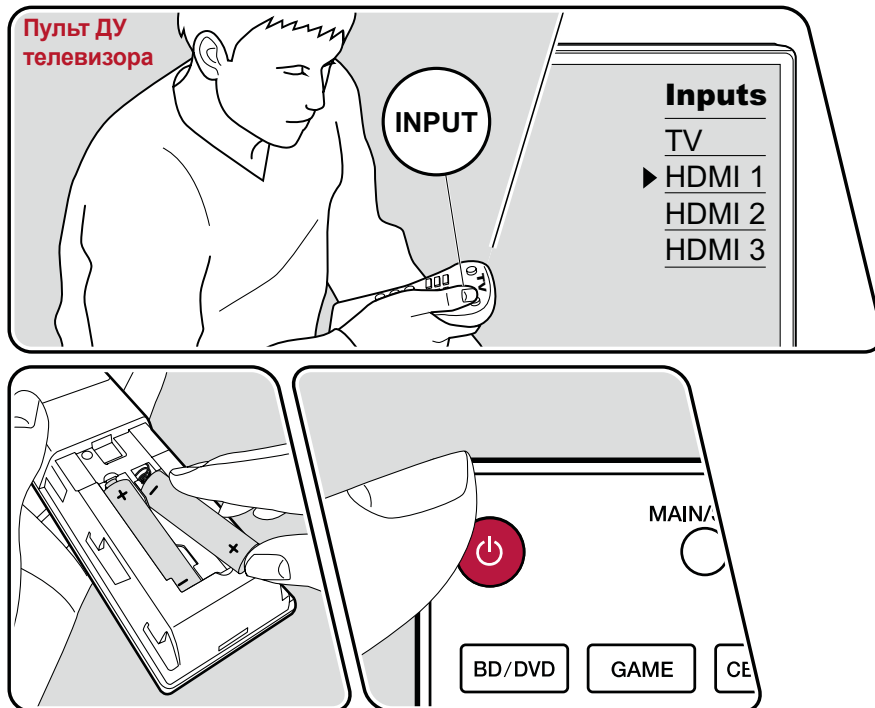

При первом включении ресивера после покупки на экране телевизора автоматически откроется меню первичной настройки, Initial Setup. Оно позволяет с помощью простых операций и подсказок выполнить настройки, необходимые для подготовки ресивера к работе.

1. Выберите на экране вход ресивера, к которому подключен телевизор.
  2. Вставьте элементы питания в пульт дистанционного управления ресивером.
  3. Нажмите кнопку на пульте ДУ, чтобы включить ресивер.
  4. Когда на экране телевизора появится меню со списком языков, выберите нужный язык с помощью кнопок / и нажмите Enter.
  5. Чтобы выполнить подключение системы к сети, выберите «Yes» нажмите Enter.
- Кнопками навигации на пульте ДУ выберите нужный пункт меню и нажмите Enter для подтверждения выбора. Для возврата к предыдущему экрану нажмите кнопку .
  - Если вы хотите прервать процесс первичной настройки, переключите ресивер в режим ожидания. Первичную настройку можно продолжить, снова включив питание. Если не выполнить первичную настройку до конца или не выбрать вариант «Never Show Again» (Больше не показывать) в окне, выводимом после установки сетевого соединения, экран мастера будет появляться всякий раз при включении питания.
  - Для повторного выполнения первичной настройки нажмите кнопку , выберите в меню «System Setup» - «Miscellaneous» (Настройка системы - Разное) пункт «Initial Setup» (Первичная настройка) и нажмите Enter.

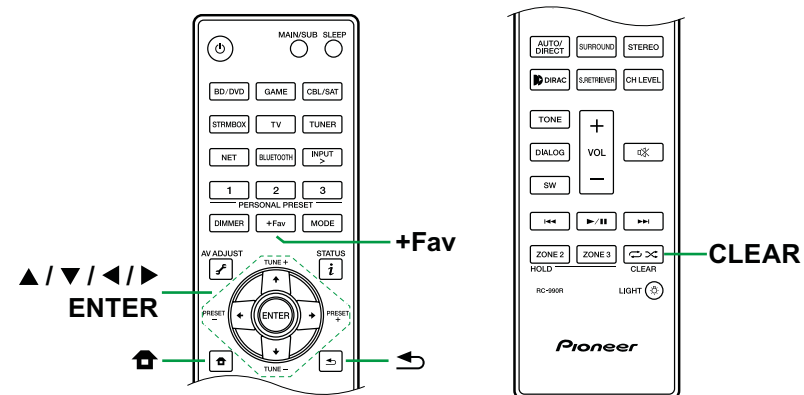

## Подключение к сети

1. В процессе настройки параметров сети откроется экран с запросом на ваше согласие с заявлением о конфиденциальности. Если вы согласны, выберите пункт «Assent» (Принять) и нажмите Enter.
2. Выберите тип подключения к сети. Чтобы использовать для подключения встроенную функцию Chromecast, выберите «Yes» и нажмите Enter. Для пользования встроенной функцией Chromecast необходимо приложение Google Home. Загрузите приложение Google Home из Google Play или App Store на свой смартфон или планшет.
  - Приложение Google Home можно использовать на следующих операционных системах. (по состоянию на январь 2023 г.) Android™: Android 6.0 или более поздней версии.  
iOS: iOS 12.0 или более поздней версии. Приложение совместимо с iPhone®, iPad® и iPod touch®.

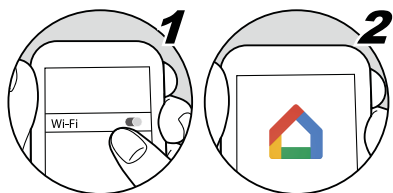

Если вы выбрали «No», выполнить подключение можно будет с помощью проводной локальной сети или Wi-Fi.

«Wired»: Для подключения к сети с помощью проводной LAN.

«Wireless»: Соединение по каналу Wi-Fi с использованием точки доступа, например, маршрутизатора беспроводной локальной сети.

- Предусмотрены два способа для установления соединения по беспроводному каналу Wi-Fi.

«Scan Networks»: Поиск точки доступа средствами ресивера. Заранее выясните сетевое имя (SSID) точки доступа.

«Use iOS Device (iOS7 or later)»: Обмен настройками Wi-Fi между устройством iOS и ресивером.

- При выборе «Scan Networks» (Сканирование сети) вам будут предложены два дополнительных метода установки соединения.

«Enter Password» (Введите пароль): Введите пароль (или ключ) точки доступа, чтобы установить соединение.

«Push Button» (Нажмите кнопку): Если точка доступа имеет кнопку автоматического подключения, соединение можно установить без ввода пароля.

- Если сетевое имя (SSID) точки доступа не отображается, кнопкой навигации ► выберите «Other...» (Другие...) в списке доступных сетей, нажмите Enter, а затем следуйте инструкциям на экране.

## Ввод с клавиатуры

Для переключения между верхним и нижним регистром выберите «A/a» на экране и нажмите Enter.

Нажатием кнопки +Fav на пульте ДУ укажите, как должен отображаться пароль – маскируемыми символами «\*» или в текстовом виде. Чтобы удалить все введенные символы, нажмите кнопку CLEAR на пульте ДУ.

## 1. Настройка акустических систем

1. Выберите используемую конфигурацию каналов и нажмите Enter.  
Обратите внимание: изображение на экране изменяется каждый раз, когда вы выбираете другое количество каналов в настройке «Speaker Channels».

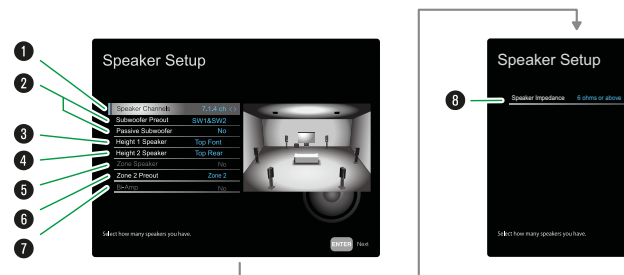

- 1 Выберите конфигурацию в соответствии с количеством подключенных акустических каналов.
  - 2 Укажите, подключен ли сабвуфер.
  - 3 Укажите тип акустических систем, если высотные АС подключены к клеммам HEIGHT 1.
  - 4 Укажите тип акустических систем, если высотные АС подключены к клеммам HEIGHT 2.
  - 5 Укажите подключение АС к клеммам Zone 2, Zone 3, если оно используется.
  - 6 Укажите, куда выводится аудиосигнал с выходов ZONE 2 PRE/LINE OUT/ ZONE B LINE OUT.
  - 7 Укажите, используется ли двухполосное подключение (bi-amp) фронтальных АС.
  - 8 Укажите импеданс акустических систем.
2. Комбинация АС, выбранная в п. 1, отображается на экране. Напротив выбранной комбинации отображается «Yes» (Верно). Если настройка правильная, нажмите Enter.
  3. Выберите «Next» (Далее) и нажмите Enter. Затем на каждую АС подается тестовый сигнал для подтверждения подключения. Для последовательного включения тестового сигнала начинайте поочередно выбирать каждую АС с помощью кнопок ▲ / ▼ . После подтверждения нажмите Enter.





- Если подключение AC выполняется корректно, выберите «Next» (Далее) и нажмите Enter. Чтобы вернуться к разделу «Speaker Setup», выберите «Back to Speaker Setup» (Назад к настройке AC) и нажмите Enter.

## 2. Проверка воспроизведения звука в нескольких зонах

Проверка звука в зоне 2, зоне 3 с помощью тестовых сигналов для прослушивания музыки в отдельной комнате (зона 2, зона 3) в дополнение к основному помещению.

## 3. Настройка функции ARC

Если подключенный телевизор, поддерживает функцию ARC, выберите «Yes» (Да).

## 4. Коррекция акустики помещения

Для калибровки звукового поля в соответствии с акустическими особенностями помещения проводятся соответствующие измерения. Для выполнения измерений вы можете воспользоваться функцией «Dirac Live» (Advanced Users Only) или «Full Auto MCACC». Если измерения проводить не требуется, выберите «No, Later» (Нет, позже). Оба метода измерения доступны и после завершения начальной настройки

### ■ Измерение с помощью Dirac Live

Загрузите на свое мобильное устройство приложение Pioneer Remote и используйте его для управления измерениями. Подробнее об этом смотрите в разделе «Измерение с помощью Dirac Live» ([→ стр. 178](#)).

### ■ Измерение с помощью функции Full Auto MCACC

Используйте технологию автоматической калибровки звукового поля, встроенную в схему ресивера. Подробности смотрите в разделе «Измерение с помощью функции Full Auto MCACC» ([→ стр. 180](#)).

- Оба метода измерения предполагают использование прилагаемого калибровочного микрофона.
- Во время процедуры акустические системы издадут тестовый тон на большой громкости, поэтому выберите такое время, чтобы не доставлять беспокойства окружающим. Также во время проведения калибровки обеспечьте в комнате полную тишину.

- Если к аудиосистеме подключен сабвуфер, проверьте его мощность и уровень громкости. Установите громкость сабвуфера немного выше, чем наполовину от максимального уровня.
- Если ресивер вдруг отключился, возможно, жилы акустических кабелей коснулись поверхности задней панели или жил смежного кабеля и сработала схема защиты. Тщательно скрутите жилы, собрав их вместе, и при подключении проследите, чтобы они не торчали из акустических клемм.

По завершении измерений появляется экран с сообщением о завершении начальной настройки. С появлением сообщения «Finished» (Завершено) нажмите Enter, чтобы выйти из режима первичной настройки.

### ■ Измерение с помощью Dirac Live ([→ стр. 178](#))

### ■ Измерение с помощью функции Full Auto MCACC ([→ стр. 180](#))



## ■ Измерение с помощью Dirac Live

Для проведения измерений с помощью функции Dirac Live используйте приложение Pioneer Remote. Используйте самую последнюю версию. Обратите внимание, что средствами ресивера выполнение настроек невозможно. Информацию о приложении см. в разделе «Управляющее приложение Pioneer Remote» (→ стр. 181). Также подготовьте штатив для установки калибровочного микрофона.

- Процесс калибровки занимает около 20 минут.

Dirac Live® — это передовая технология коррекции звука с учетом акустических особенностей помещения, разработанная компанией Dirac Research. Инновационная технология Dirac Live помогает исправить недостаток в звуковой цепочке — комнату прослушивания. Dirac Live выполняет коррекцию не только частотной, но и импульсной характеристики акустических систем в помещении. При этом улучшается тембр и образность, повышается четкость и плотность баса, снижается количество ранних отражений и уровень резонансов, устраняются причины для образования стоячих волн.

1. Выберите «Start Dirac Live» в окне программы и нажмите Enter.
2. Подключите прилагаемый калибровочный микрофон к разьему Setup Mic на передней панели ресивера.



КАЛИБРОВОЧНЫЙ  
МИКРОФОН

3. Нажмите «Start». При запуске приложения Pioneer Remote открывается экран, содержащий инструкции по выполнению измерений.
  - Если инструкции не отображаются автоматически, после нажатия на это устройство, нажмите «☰» в верхней левой части экрана и выберите «Dirac Live».
4. Нажмите «Yes», подтвердите правильность отображаемой конфигурации АС, затем снова нажмите «Yes».
  - Если количество каналов, указанное в «1. Speaker Setup» в начальной настройке, отличается от количества подключенных АС, возвращается ошибка и измерение отменяется.

5. Укажите, должна ли использоваться функция Dirac Live Bass Control (→ стр. 182). Выберите «Use», чтобы использовать ее и войти в Dirac Live.
6. Выберите метод измерения. Доступны два варианта: «Quick Measurement» (Быстрое измерение), предполагающий измерение в 3 точках: в месте прослушивания, слева и справа от места прослушивания; и «Full Measurement» (Полное измерение), при котором измерения проводятся в 9 точках, включая место прослушивания. Выберите наиболее предпочтительный из них.
  - «Quick Measurement»: Установите микрофон на уровне ушей в позиции прослушивания. Затем установите измерительный микрофон на расстоянии 50-100 см слева и справа от места прослушивания.
  - «Full Measurement»: Установите микрофон на уровне головы в позиции прослушивания. Затем проведите измерения в 8 позициях спереди, сзади, слева, справа и т.д., вокруг места прослушивания. В каждой из этих позиций устанавливайте микрофон на расстоянии 50-100 см от места прослушивания.

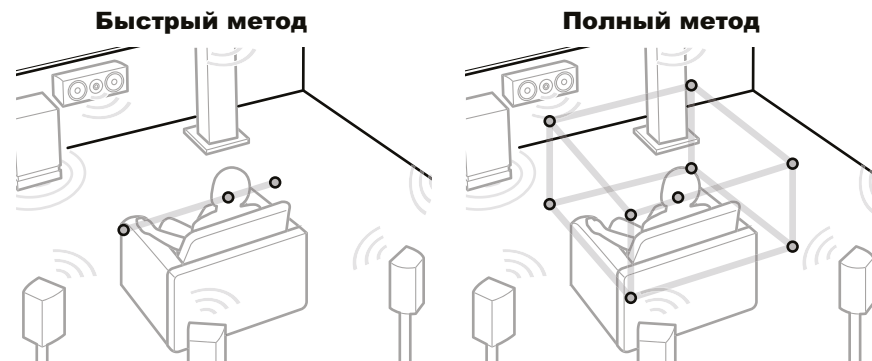

Иллюстрации приводятся только в качестве примера.



- Открывается экранное руководство по выводу тестового сигнала. При установке измерительного микрофона в место прослушивания сверьтесь с иллюстрацией. Далее следуйте инструкциям на экране.



- Если тестовый сигнал слишком громкий или слишком тихий, измерения могут оказаться невозможными. Нажмите «Level Adjust» (Настройка уровня), чтобы отрегулировать громкость тестового сигнала.
- По завершении измерений на экране появится сообщение «Calculating results» (Подсчет результатов). Нажмите «Transfer to your product» (Передать на устройство), чтобы передать данные измерений на ресивер.



- Отсоедините калибровочный микрофон. Настройки по результатам измерений АС сохраняются в памяти устройства. По результатам измерений можно создать три корректирующих кривых и сохранить их в трех профилях (→ [стр. 184](#)). Затем любой из них можно выбрать в меню «AV Adjust» - «Room EQ» - «Dirac Live» (→ [стр. 93](#)).

- Если измерения выполняются с помощью Dirac Live, функции «Manual MCACC» (→ [стр. 160](#)) и «MCACC Data Check» (→ [стр. 165](#)) в меню «Advanced MCACC» становятся недоступными для выбора. Кроме того, результаты измерений также отражаются в пункте «System Setup» - «Speaker» - «Distance» (Настройка системы - Акустические системы - Расстояние) (→ [стр. 139](#)), изменить эти значения невозможно (в качестве единицы измерения используется «msec», то есть количество метров в секунду).



## ■ Измерение с помощью функции Full Auto MCACC

Установите прилагаемый калибровочный микрофон в место прослушивания и измерьте тестовые сигналы, издаваемые АС. После этого ресивер автоматически установит оптимальный уровень громкости для каждой АС, частоты разделительного фильтра и расстояние до места прослушивания. Кроме того, система снижает эффект стоячих волн в соответствии с условиями прослушивания, автоматически настраивает кривые эквалайзера для каждой АС и выполняет коррекцию искажений, порождаемых особенностями акустики помещения.

- Процесс калибровки занимает от 3 до 12 минут.

1. Выберите «Exit Dirac Live & use MCACC» (Выйти из Dirac Live и запустить MCACC) в окне «Dirac Live» и нажмите ENTER.
2. Установите калибровочный микрофон в место прослушивания и подключите его к разъему Setup Mic на передней панели ресивера.

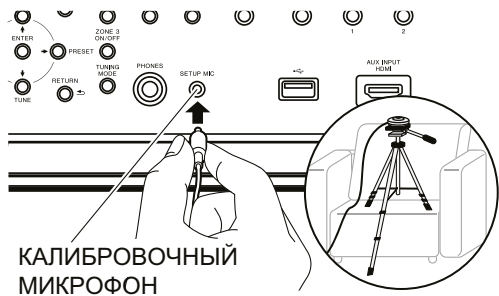

Сверяясь с иллюстрацией, закрепите микрофон на штативе и установите его в место прослушивания.

3. Убедитесь, что сабвуфер издает тестовый сигнал, и нажмите ENTER.
4. Нажимая ENTER, начинайте последовательно подавать тест-тон на каждую АС. При этом система автоматически производит замеры характеристик подключенных АС, а также уровня шума в окружающей среде.
5. После этого на экран выводятся результаты измерений, полученные в п. 3. Если распознавание подключенных АС прошло успешно, выберите «Next» (Далее) и нажмите Enter, чтобы продолжить калибровку для автоматической настройки уровня громкости, частоты разделительных фильтров и других параметров. (Если в течение 10 секунд не будет предпринято никаких действий, тестовый сигнал подается автоматически).

- Если система выводит сообщение об ошибке или не обнаруживает подключенных АС, выполните повторное измерение, выбрав «Retry» (Повторить) и нажав ENTER.
  - Если повторное измерение не решает проблемы, проверьте правильность подключения АС. Если АС подключены неправильно, извлеките из розетки шнур питания и выполните подключение заново.
6. По завершении цикла измерений можно провести измерения еще в 8 точках прослушивания. Для этого выберите пункт «Next» (Далее) и нажмите кнопку ENTER. Затем следуйте инструкциям. Если дополнительные измерения проводиться не будут, выберите «Finish (Calculate)» (Готово (Рассчитать)) и нажмите ENTER.
    - После обнаружения каждой из позиций прослушивания выберите «Finish (Calculate)» и нажмите ENTER, чтобы завершить процесс.
  7. Отсоедините калибровочный микрофон.



## Управляющее приложение Pioneer Remote



Pioneer Remote (доступно для смартфонов iOS и Android™) — это специальное бесплатное приложение, которое позволяет использовать телефон в качестве пульта дистанционного управления. Помимо основных операций, таких как переключение входов и регулировка громкости, вы также можете выбрать радиостанцию или сетевую службу (интернет-радио или воспроизведение музыкальных файлов), не обращаясь к экрану телевизора.

- Чтобы можно было пользоваться приложением Pioneer Remote, ресивер должен быть подключен к той же сети, что и мобильное устройство.

### Главные особенности

- Включение/выключение питания, переключение входов, регулировка громкости и другие базовые операции с помощью пульта ДУ.
- При использовании функции многозонного воспроизведения (→ [стр. 108](#)), управлять ресивером можно не только в основной зоне (комнате, где находится ресивер), но и в отдельной комнате (зона 2/зона 3).
- Пользование сервисами интернет-радио (TuneIn Radio и др.) и выбор радиостанций. Управление с помощью смартфона без обращения к экрану телевизора.
- Воспроизведение музыкальных файлов, сохраненных на мобильном устройстве, по Wi-Fi
- Воспроизведение контента Amazon Music (только совместимые модели) (→ [стр. 101](#))

### Первичная настройка

1. Загрузите Pioneer Remote из App Store или Google Play™ Store.
2. Подключите мобильное устройство к той же сети, что и ресивер.
3. Запустите приложение Pioneer Remote. При запуске приложения ресивер автоматически отображается на экране. Чтобы выбрать ресивер, нажмите его пиктограмму.



# Система Dirac Live



Dirac Live® — это передовая технология коррекции звука с учетом акустических особенностей помещения, разработанная компанией Dirac Research. Инновационная технология Dirac Live помогает исправить недостаток в звуковой цепочке — комнату прослушивания. Dirac Live выполняет коррекцию не только частотной, но и импульсной характеристики акустических систем в помещении. При этом улучшается тембр и образность, повышается четкость и плотность баса, снижается количество ранних отражений и уровень резонансов, устраняются причины для образования стоячих волн.

## Дополнительные функции

### Dirac Live Bass Control

Dirac Live Bass Control — это технология управления низкочастотной составляющей сигнала на всем протяжении тракта от входа до вывода на акустические системы. Благодаря полному контролю над маршрутизацией и выводом НЧ-сигнала также значительно расширяются возможности рум-коррекции Dirac Live. Так, в системах с несколькими сабвуферами достигаются гораздо лучшие результаты коррекции акустики помещения и улучшается воспроизведение баса.

Для того, чтобы можно было использовать данную функцию, необходимо зарегистрироваться в Dirac Live и получить лицензию на Dirac Live Bass Control.

<https://www.dirac.com/online-store/pioneer-vs-a-lx805/>

## Измерение с помощью Dirac Live

Для проведения измерений с помощью системы Dirac Live используйте приложение Pioneer Remote. Используйте последнюю версию. Следует иметь в виду, что средствами ресивера выполнение этих настроек невозможно. Информацию о приложении см. в разделе «Управляющее приложение Pioneer Remote» (→ [стр. 181](#)). Также подготовьте штатив для установки калибровочного микрофона.

- Процесс калибровки занимает около 20 минут.

1. Запустите Pioneer Remote и выберите название своего ресивера, когда оно появится на экране.
2. Подключите прилагаемый калибровочный микрофон к разъему Setup Mic на передней панели ресивера.



КАЛИБРОВОЧНЫЙ  
МИКРОФОН

3. Нажмите «Yes», подтвердите правильность отображаемой конфигурации АС, затем снова нажмите «Yes».
  - Если количество каналов, указанное в пункте «System Setup» - «Speaker» - «Configuration» - «Speaker Channels» (Настройка системы - Акустические системы - Конфигурация - Акустические каналы) (→ [стр. 134](#)), отличается от количества подключенных АС, выводится ошибка, означающая невозможность измерений.
4. Укажите, должна ли использоваться функция Dirac Live Bass Control. Выберите «Use», чтобы использовать ее и зарегистрироваться в Dirac Live.
5. Выберите метод измерения. Доступны два варианта: «Quick Measurement» (Быстрое измерение), предполагающий измерение в 3 точках: в месте прослушивания, слева и справа от места прослушивания; и «Full Measurement» (Полное измерение), при котором измерения проводятся в 9 точках, включая место прослушивания. Вы-



«Quick Measurement»: Установите микрофон на уровне головы в позиции прослушивания. Затем установите измерительный микрофон на расстоянии 50-100 см слева и справа от места прослушивания.

«Full Measurement»: Установите микрофон на уровне головы в позиции прослушивания. Затем проведите измерения в 8 позициях спереди, сзади, слева, справа и т.д., вокруг места прослушивания. В каждой из этих позиций устанавливайте микрофон на расстоянии 50-100 см от места прослушивания.

## Быстрое измерение

## Полное измерение

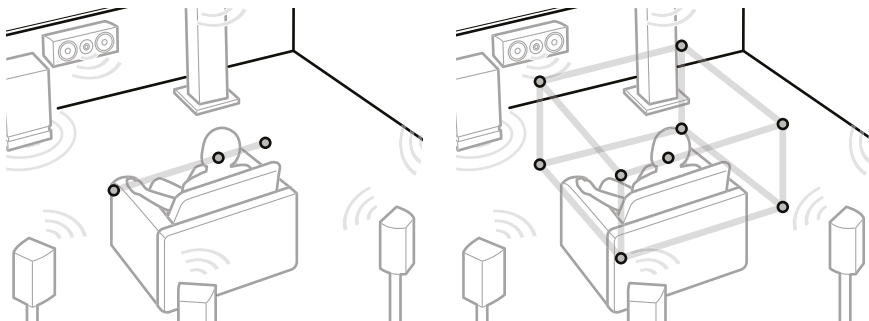

Иллюстрации приведены только в качестве примера.

- Открывается экранное руководство по выводу тестового сигнала. При установке калибровочного микрофона в место прослушивания сверьтесь с иллюстрацией. Далее следуйте инструкциям на экране.



- Если тестовый сигнал слишком громкий или слишком тихий, измерения могут оказаться невозможными. Нажмите «Level Adjust» (Настройка уровня), чтобы отрегулировать громкость тестового сигнала.
- По завершении измерений на экране появится сообщение «Calculating results» (Подсчет результатов). Нажмите «Transfer to your product» (Передать на устройство), чтобы передать данные измерений на ресивер.



- Отсоедините калибровочный микрофон.
- Если измерение выполняется с помощью Dirac Live, выбор в меню «MCACC Pro» - «Manual MCACC» (→ [стр. 160](#)) и «MCACC Data Check» (→ [стр. 165](#)) главного экрана становится недоступным. Кроме того, результаты измерений также отражаются в пункте «System Setup» - «Speaker» - «Distance» (Настройка системы - Акустические системы - Расстояние) (→ [стр. 139](#)), и эти значения уже невозможно изменить.

## Использование Dirac Live

Вы можете применять корректирующие кривые, созданные по результатам измерений Dirac Live. Войдите в меню «AV Adjust» - «Room EQ» - «Dirac Live» (→ [стр. 93](#)) и выберите один из трех слотов памяти — «Slot1», «Slot2», «Slot3». Обратите внимание, что во всех слотах сохраняются одни и те же данные, но на их основе вы можете создавать собственные профили коррекции (см. следующий раздел «Ручная настройка»).

- Если вы измените количество каналов в пункте «System Setup» - «Speaker» - «Configuration» (→ [стр. 134](#)) главного меню, результаты измерений удаляются.
- При использовании Dirac Live сигналы с частотой дискретизации 32 кГц не поддерживаются.



## Ручная настройка

Вы можете изменить корректирующую кривую по своему усмотрению в зависимости от громкости колонок, автоматически измеряемой с помощью Dirac Live. Редактирование корректирующих кривых выполняется в приложении Pioneer Remote.

- Чтобы настроить качество звука с помощью функции «Manual Adjust» (Ручная настройка), сначала необходимо измерить звучание подключенных АС с помощью Dirac Live (→ [стр. 178](#), [стр. 182](#)).
- Функцию невозможно использовать, если измерение динамиков выполняется с помощью Full Auto MCACC (→ [стр. 158](#), [стр. 180](#)).

## Редактирование профиля коррекции

1. Запустите управляющее приложение Pioneer Remote и выберите имя своего ресивера, когда оно появится на экране.
2. Нажмите «☰» в верхней левой части окна приложения Pioneer Remote, чтобы вывести список меню, затем нажмите «Manual Adjust».
3. Выберите один из трех слотов («Slot1» - «Slot3»), содержимое которого вы хотите изменить, и нажмите «Next» (Далее).
  - В каждом из этих слотов сохранены результаты измерений, полученные с помощью Dirac Live, в качестве значений по умолчанию.
4. Выбрав первую акустическую систему (АС) для настройки, модифицируйте ее корректирующую кривую.

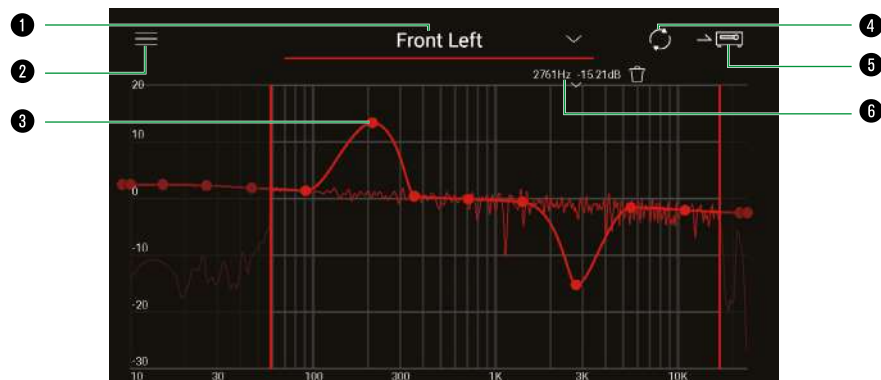

- 1 Акустическая система, настройка которой выполняется в данный момент. Чтобы настроить другую АС, нажмите символ «☑» рядом с ней и выберите другую АС.
- 2 Вызов меню. В меню можно выполнить такие действия, как сброс настроек АС, отмена и выход из окна настройки. Вы также можете копировать данные из других слотов.
- 3 Протягивая точки на кривой влево или вправо, вы изменяете частоту, а вверх или вниз — уровень усиления.
  - Кривую можно дополнять новыми точками.
- 4 Пересчет характеристик настраиваемого профиля.
- 5 Передача модифицированного профиля на устройство.
- 6 Значение регулируемой в данный момент точки. Чтобы удалить точку, нажмите значок «🗑», рядом с ее значением.
  - Когда функция Dirac Live Bass Control активна, отображается ползунок в виде вертикальной полосы для редактирования частоты кроссовера. Отрегулируйте частоту кроссовера, перемещая вертикальную полосу из стороны в сторону.

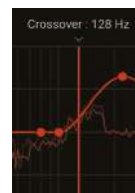

5. По завершении настройки нажмите 4, чтобы пересчитать результат, затем нажмите 5, чтобы передать новый профиль коррекции на устройство.
  - Если вы измените количество каналов в пункте «System Setup» - «Speaker» - «Configuration» главного меню, профиль коррекции удаляется.

## Использование сохраненного профиля коррекции

Чтобы воспользоваться созданным профилем коррекции, войдите в меню «AV Adjust» - «Room EQ» - «Dirac Live» (→ [стр. 93](#)) и выберите нужный слот.





## Устранение неисправностей

<b>Прежде, чем приступать к решению проблем</b>	<b>186</b>
<b>Если в работе устройства наблюдаются сбои</b>	<b>187</b>
Попробуйте перезагрузить устройство	187
Сброс настроек (сброс пользовательских и восстановление исходных заводских настроек)	187
<b>Устранение неисправностей</b>	<b>188</b>
■ Электропитание	188
■ Звук	189
■ Режимы прослушивания	191
■ Видеоизображение	192
■ Операции связанного управления	193
■ Тюнер (Модели для Северной Америки и Тайваня)	193
■ Функция BLUETOOTH	193
■ Сетевые функция	195
■ Запоминающее устройство USB	196
■ Беспроводная локальная сеть	196
■ Функционирование зоны В	197
■ Режим многозонного воспроизведения	197
■ Пульт дистанционного управления	197
■ Дисплей	197
■ Прочее	198



## Прежде, чем приступать к решению проблем

Иногда возникшую проблему можно решить включением/выключением питания или отсоединением/присоединением шнура питания, что значительно проще, чем устранение неполадок путем проверки соединений, настроек и порядка работы. Попробуйте сначала применить простые меры к самому аппарату и к подключенным устройствам. Если отсутствует изображение или звук, или не работает режим связанного управления по каналу HDMI, может помочь отсоединение и повторное присоединение кабеля HDMI. При повторном присоединении будьте осторожны, не перекручивайте кабель HDMI, иначе он может неплотно войти в гнездо. После повторного присоединения выключите и снова включите аппарат и подключенное к нему устройство.

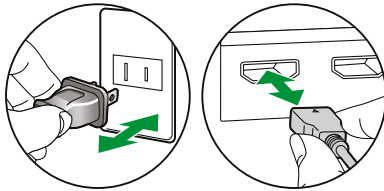

- Для обработки сигналов и выполнения функций управления AV-ресивер оборудован микрокомпьютером. В очень редких случаях сильные помехи, шумы от внешнего источника или статическое электричество могут привести к его зависанию. Если это маловероятное событие все же произойдет, извлеките вилку шнура питания из розетки электросети, подождите не менее 5 секунд, а затем вновь вставьте вилку в розетку.
- Наша компания не несет ответственности за ущерб (например, стоимость проката CD), вызванный неудачным выполнением записи из-за неисправности устройства. Прежде чем записывать важные данные, убедитесь, что материал будет записан корректно.



## Если в работе устройства наблюдаются сбои

### □ Попробуйте перезагрузить устройство

Перезагрузка может помочь решению проблемы. Переведите устройство в режим ожидания, затем, выждав не менее 5 секунд, нажмите и задержите минимум кнопку **On/Standby** на передней панели на 5 секунд и более, чтобы перезапустить устройство. (Текущие настройки аппарата при этом сохраняются). Если после перезапуска проблема не будет устранена, отсоедините и снова подсоедините шнуры питания или кабели HDMI ресивера и подключенных к нему устройств.

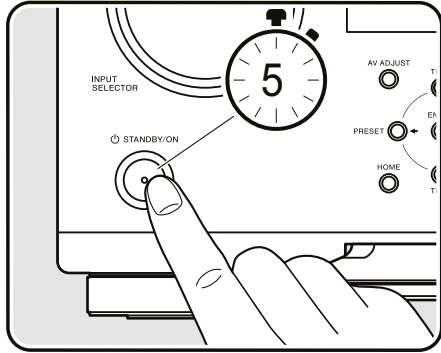

### □ Сброс настроек (сброс пользовательских и восстановление исходных заводских настроек)

Если перезапуск не решил проблему, выполните сброс, восстановив исходные заводские настройки. Это также может помочь. После сброса будут восстановлены настройки, заданные по умолчанию. Прежде, чем выполнять следующие операции, запишите свои настройки, чтобы потом можно было восстановить их. Обратите внимание, что сброс в процессе первичной настройки устройства невозможен. Прежде, чем приступить к выполнению следующих процедур, нажмите кнопку **↵**, чтобы выйти из режима первичной настройки.

1. Удерживая кнопку **ZONE CONTROL** селектора входов на включенном ресивере, нажмите кнопку **On/Standby/ON**.
2. На дисплее появится индикация «Clear» (Инициализация), и устройство вернется в режим ожидания. Не извлекайте шнур питания из розетки, пока не погаснет индикация «Clear».

Чтобы сбросить настройки пульта ДУ, нажмите кнопку **Mode** и, не отпуская ее, нажмите кнопку **Clear** и задержите ее минимум на 3 секунды.

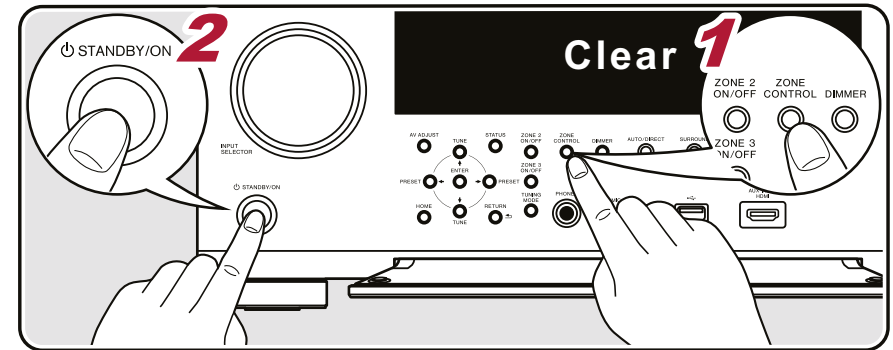

## Устранение неисправностей

### ■ Электропитание

#### □ При включении питания на дисплее появляется сообщение «Diagnostic mode» (Режим диагностирования).

- Возможно, сработал контур защиты. Если устройство внезапно переходит в режим ожидания, а после повторного включения питания на дисплее появляется сообщение «Diagnostic mode», значит, система производит проверку на возможную неисправность или обнаружены проблемы подключения акустических кабелей. После завершения диагностики на дисплей выводятся следующие сообщения.

Check speaker	Если после появления на дисплее сообщения “Diagnostic mode” устройство не включается, возможно, произошло короткое замыкание акустического кабеля. Переведите устройства в режим ожидания и снова подключите акустический кабель. Скрутите оголенные жилы кабеля и аккуратно вставьте в клеммы. Следите, чтобы отдельные жилы не торчали из клемм при подключении.
NG: *****	Если диагностика прервалась и на дисплее появилась индикация «NG», немедленно переведите устройство в режим ожидания и извлеките вилку из розетки. Возможно, устройство неисправно. Обратитесь к дилеру.

#### □ Ресивер самопроизвольно выключается

- Ресивер автоматически переключается в режим ожидания, если в главном меню «System Setup» - «Hardware» - «Power Management» включена функция «Auto Standby» (Автоматический переход в режим ожидания). (→ стр. 148)
- Возможно, из-за аномального повышения температуры внутри устройства сработала схема защиты. В этом случае питание будет отключаться при каждой попытке включения. Обеспечьте достаточное свободное пространство вокруг устройства для нормальной вентиляции. Дождитесь, пока не снизится температура внутри устройства. Затем снова включите питание.

**ПРЕДОСТЕРЕЖЕНИЕ:** Если во время работы устройства появится дым, запах или возникнет странный шум, немедленно извлеките вилку из розетки и обратитесь за помощью по месту приобретения устройства или в нашу службу поддержки.



## ■ Звук

- Убедитесь, что микрофон для калибровки акустических систем не оставлен подключенным.
- Проверьте правильность кабельных соединений между выходными разъемами устройства-источника сигналов и входными разъемами ресивера.
- Убедитесь, что ни один из соединительных кабелей не перекручен, не поврежден и не имеет сильных перегибов.
- Если на дисплее появляется мигающая индикация «MUTING» (Отключение звука), нажмите кнопку  на пульте дистанционного управления, чтобы отменить отключение звука.
- Если к разъему PHONES подключены наушники, звук на акустические системы не выводится.
- Если для параметра «System Setup» - «Source» - «Audio Select» - «Fixed PCM» (Настройка системы - Источник - Выбор формата аудиосигнала - Фиксированный PCM) в главном меню установлено значение «On» (Включено), воспроизведение звука будет ограничено только сигналами формата PCM. Измените значение этой настройки на «Off» (Выключено).

Если решить проблему не удается, попробуйте выполнить действия, описанные ниже.

### □ Отсутствует звук от телевизора

- С помощью селектора входов устройства выберите вход, к которому подключен телевизор.
- Если телевизор не поддерживает функцию ARC (Возвратный аудиоканал), то в дополнение к подключению по каналу HDMI, соедините телевизор с устройством цифровым оптическим кабелем.

(→ стр. 64)

### □ Подключенный проигрыватель не воспроизводит звук

- Переключите селектор входов устройства на разъем, к которому подключен проигрыватель.
- Проверьте настройки цифрового аудиовыхода на подключенном устройстве. На некоторых игровых приставках, которые поддерживают DVD, аудиовыход отключен по умолчанию.
- Для некоторых дисков DVD-Video нужно выбирать формат выходного аудиосигнала в меню.

### □ Одна из акустических систем не воспроизводит звук

- Убедитесь, что кабели этой АС подключены с соблюдением полярности (+/-) и их оголенные жилы не соприкасаются с металлическими деталями клемм.
- Убедитесь в отсутствии короткого замыкания акустических кабелей.
- Проверьте правильность подключения АС, сверяясь с разделом «Подключение акустических систем» (→ стр. 40). Проверьте правильность подключения АС, сверяясь с разделом «Подключение акустических систем». Настройка соединений акустических систем выполняется в пункте «Speaker Setup» меню Initial Setup (Первоначальная настройка). Подробности смотрите в разделе «Первичная настройка с помощью мастера автоматической подготовки к эксплуатации» (→ стр. 175).
- Звук, который воспроизводят АС, может оказаться недостаточно громким – это зависит от уровня входного сигнала и режима прослушивания. Выберите другой режим прослушивания для восстановления нормального звука.
- Если в вашей аудиосистеме имеются тыловые АС окружающего звучания, обязательно установите также и боковые АС окружающего звучания.
- При подключении АС по схеме двухполосного усиления (Bi-Amp) поддерживается конфигурация до 9 каналов. Обязательно удалите перемычки с клемм АС в случае подключения с применением двух усилителей.

(→ стр. 40)



## ❑ Сабвуфер не воспроизводит звук

Если для фронтальных АС установлено значение «Large» (Большие), то в 2-канальном режиме нижние частоты будут воспроизводиться именно ими, а не сабвуфером. Чтобы воспроизводить нижние частоты через сабвуфер, воспользуйтесь одной из следующих настроек.

1. Укажите вариант «Small» (Малые) в качестве размера фронтальных АС.

В результате нижние частоты будут выводиться на сабвуфер. Мы не рекомендуем этого делать, если ваши фронтальные АС имеют хороший бас.

2. Включите функцию «Double Bass» (Усиление НЧ), установив значение «On» (Вкл.).

В результате нижние частоты будут воспроизводиться и фронтальными АС, и сабвуфером. Из-за этого бас может показаться излишне грузным. В таком случае не изменяйте настройку или выполните настройку, описанную в п. 1 выше.

• Подробнее об этой настройке смотрите в пункте меню «System Setup» - «Speaker» - «Crossover» (Разделительный фильтр).

(→ стр. 137)

• Если входной сигнал не содержит низкочастотной информации (канал LFE), сабвуфер не воспроизводит звук.

## ❑ Слышны шумовые помехи

• Использование стяжек для связывания в пучок акустических, межкомпонентных и силовых кабелей может ухудшить качество звука. Не связывайте вместе кабели, предназначенные для разных целей.

• Аудиокабель может подвергаться воздействию электромагнитных наводок. Попробуйте изменить местоположение кабелей.

## ❑ Пропадает начало звука при поступлении сигнала на вход HDMI

• Поскольку для идентификации формата сигнала HDMI требуется больше времени, чем для других цифровых аудиосигналов, вывод звука может начаться не сразу.

## ❑ Звук неожиданно становится тихим

• При длительной работе устройства, когда температура внутри поднимается выше определенного уровня, громкость автоматически снижается для защиты электронных схем.



## ■ Режимы прослушивания

- Для воспроизведения цифрового окружающего звука таких форматов, как Dolby Digital, для соединения необходимо использовать кабель HDMI, цифровой коаксиальный или оптический. Аудиовыход на подключенном проигрывателе дисков Blu-ray или другом устройстве должен быть настроен на вывод битового потока.
- Для проверки формата входного сигнала, последовательными нажатиями кнопки *i* на пульте ДУ перейдите к отображению информации о формате на дисплее ресивера.

Если решить проблему не удастся, попробуйте выполнить действия, описанные ниже.

### □ Невозможно выбрать желаемый режим прослушивания

- В зависимости от способов подключения АС некоторые режимы прослушивания могут быть недоступными. См. раздел «Конфигурация каналов и выбор режимов прослушивания» ([→ стр. 200](#)) или «Форматы входного сигнала и выбор режимов прослушивания» ([→ стр. 203](#)).

### □ Нет звука при использовании форматов Dolby TrueHD, Dolby Atmos и DTS-HD Master Audio

- Если корректный вывод сигналов Dolby TrueHD, Dolby Atmos или DTS-HD Master Audio невозможен, установите в настройках подключенного проигрывателя дисков Blu-ray или другого компонента значение «Off» для параметра «BD video supplementary sound» (Дополнительная фонограмма диска Blu-ray) (также может называться «teencode», «secondary sound», «video additional audio»). После изменения настройки задайте соответствующий режим прослушивания для каждого источника, и подтвердите.

### □ О сигналах формата Dolby

- Если конфигурация акустических систем включает тыловые окружающие АС, а для воспроизведения выбран контент, записанный в 5.1-канальным аудиоформате Dolby, звук окружающего канала может выводиться также и через тыловые окружающие АС.
- Некоторые аудиоформаты Dolby Atmos, используемые в играх, могут распознаваться как многоканальный сигнал PCM (Multichannel PCM). В этом случае проверьте обновление прошивки для игровой приставки.

### □ О сигналах формата DTS

- При переключении проигрывателя из режима DTS в режим PCM, воспроизведение PCM может начаться не сразу. В этом случае остановите воспроизведение не менее, чем на 3 секунды. Затем включите снова. Теперь воспроизведение должно работать привычным образом.
- На некоторых CD и LD-плеерах воспроизведение сигналов формата DTS может оказаться некорректным, даже если плеер подключен к ресиверу цифровым кабелем. Если сигнал DTS был как-либо обработан (изменен выходной уровень, преобразована частота дискретизации или изменена частотная характеристика), ресивер не распознает в нем оригинальный сигнал DTS, и при воспроизведении может возникать шум.
- Во время воспроизведения DTS-совместимого диска может возникать кратковременный шум при нажатии кнопки паузы или пропуска треков на плеере. Это не является неисправностью.



## ■ Видеоизображение



- Проверьте правильность кабельных соединений между выходными разъемами устройства-источника сигналов и входными разъемами ресивера.
- Убедитесь, что ни один из соединительных кабелей не перекошен, не поврежден и не имеет сильных перегибов.
- Если изображение на экране телевизора выглядит нечетким и размытым, это может быть вызвано наводками от соединительных кабелей или шнура питания. В этом случае необходимо увеличить расстояние между кабелем телевизионной антенны и кабелями ресивера.
- Проверьте подключение телевизора или монитора.

Если решить проблему не удастся, попробуйте выполнить действия, описанные ниже.

### □ Отсутствует изображение.

- Переключите селектор входов устройства на разъем, к которому подключен проигрыватель.

### □ Нет изображения от устройства, подключенного к входу HDMI

- Для воспроизведения видео на экране телевизора, когда ресивер находится в режиме ожидания, необходимо в меню «System Setup» - «Hardware» - «HDMI» включить функцию «HDMI Standby Through» (Сквозная передача сигнала HDMI в режиме ожидания). Подробнее о функции HDMI Standby Through см. в описании настройки «System Setup» - «Hardware» - «HDMI». (→ стр. 146)
- Для вывода видеосигнала на телевизор, подключенный к гнезду HDMI OUT SUB, нажмите кнопку  на пульте ДУ для вызова меню «AV Adjust» и выберите «HDMI» - «HDMI Out» или нажмите кнопку HDMI MAIN / SUB на пульте ДУ. Выберите выход HDMI, который будет использоваться для вывода сигнала.
- Если на входе HDMI нет видеоизображения, на дисплее устройства может появляться сообщение «Resolution Error» (Ошибка разрешения). Это означает, что телевизор не поддерживает разрешение видеосигнала подключенного проигрывателя. Измените настройки проигрывателя.
- Надежная работа ресивера при использовании адаптера HDMI-DVI не гарантирована. Кроме того, не гарантируется совместимость с видеосигналами компьютера.
- Попробуйте отключить цветовой режим Deep Color. Для отключения режима Deep Color одновременно нажмите кнопки PERSONAL PRESET 2 и  STANDBY/ON на передней панели устройства. Удерживая кнопку PERSONAL PRESET 2, нажмите и задержите кнопку  ON/STANDBY, дождитесь пока на дисплее не появится сообщение «Deep Color: Off» (Режим Deep Color: Выключено). Чтобы снова включить режим DeepColor, повторите описанные выше операции — на дисплее появится сообщение «Deep Color: On».

### □ Изображение мерцает

- Возможно, выходное разрешение проигрывателя несовместимо с разрешением телевизора. Если проигрыватель подключен HDMI-кабелем, попробуйте изменить на проигрывателе разрешение выходного сигнала. Это можно исправить также изменением разрешения экрана телевизора.

### □ Изображение и звук не синхронизированы

- В зависимости от настроек телевизора и условий соединения звук может отставать от видеоизображения. Нажмите кнопку  на пульте дистанционного управления и отрегулируйте настройку «HDMI» - «Sound Delay» (Задержка звука) в меню «AV Adjust» (Настройка звука и изображения). (→ стр. 91)





## ■ Операции связанного управления

### □ Функция связанного управления по каналу HDMI не работает с телевизором и другими CEC-совместимыми устройствами.

- На главном экране меню в настройке «System Setup» - «Hardware» - «HDMI» - «HDMI CEC» установите значение «On» (Вкл.).
- Также необходимо настроить связанное управление по каналу HDMI на CEC-совместимом устройстве. Сверьтесь с инструкцией по эксплуатации.
- При подключении проигрывателя или рекордера фирмы Sharp к входам HDMI установите для параметра «System Setup» - «Hardware» - «HDMI» - «HDMI Standby Through» (Настройка системы - Оборудование - HDMI - Сквозная передача сигнала HDMI в режиме ожидания) значение «Auto» (Автоматически).

(→ [стр. 146](#))

## ■ Тюнер (Модели для Северной Америки и Тайваня)

### □ Плохой прием радиопередач или сильный шум

- Проверьте подключение антенны.
- Переместите антенну на достаточное расстояние от акустических и силовых кабелей.
- Переставьте устройство на достаточное расстояние от телевизора и компьютера.
- Проходящие поблизости автомобили или пролетающие самолеты могут создавать электромагнитные помехи.
- Если радиоволны блокируются бетонными стенами и иными препятствиями, прием радиопередач может быть ухудшен.
- Измените режим приема на монофонический (→ [стр. 89](#)).
- При прослушивании AM-радиостанций работа пульта ДУ может вызывать шум.
- Прием передач в диапазоне FM улучшится, если воспользоваться настенным разъемом для TV-антенны.

(→ [стр. 74](#))

## ■ Функция BLUETOOTH

- Извлеките и снова вставьте в розетку шнур питания аппарата или выключите и снова включите BLUETOOTH-совместимое устройство. Возможно, проблему устранил перезапуск BLUETOOTH-совместимого устройства.
  - BLUETOOTH-совместимые устройства должны поддерживать профиль A2DP.
  - При наличии интерференции радиоволн использование данного аппарата может оказаться неприемлемым, если поблизости находится микроволновая печь или беспроводной телефон, работающий на радиочастотах в диапазоне 2,4 ГГц.
  - Присутствие металлических предметов рядом с аппаратом может ухудшать распространение радиоволн и BLUETOOTH-соединение окажется невозможным.
- Если решить проблему не удастся, попробуйте выполнить действия, описанные ниже.

### □ Невозможно передать данные с устройства с поддержкой беспроводной технологии Bluetooth (ПК, смартфон и т.д.) на данное устройство

- Проверьте, включена ли функция BLUETOOTH на BLUETOOTH-совместимом устройстве.

(→ [стр. 171](#))



## ❑ Невозможно подключить к данному устройству устройство с поддержкой беспроводной технологии BLUETOOTH (ПК, смартфон и пр.)

- Сбросьте информацию о сопряжении и выполните сопряжение снова. Сначала удалите информацию о сопряжении, которая была сохранена в памяти устройства. Выберите «Network/Bluetooth» - «Bluetooth» - «Bluetooth Receiver» - «Pairing Information» (Сеть/Bluetooth - Bluetooth - Bluetooth-приемник - Информация о сопряжении) и при появлении на экране индикации «Clear» (Инициализация) нажмите Enter. Затем удалите информацию о сопряжении данного устройства, сохраненную на Bluetooth-устройстве. Процесс удаления описан в руководстве к Bluetooth-совместимому устройству. Выполните сопряжение повторно. Инструкции по сопряжению см. в разделе «Воспроизведение аудиосигнала с BLUETOOTH-совместимых устройств через ресивер» ([→ стр. 84](#)).

([→ стр. 171](#))

## ❑ Невозможно передать сигнал с данного устройства на устройство с поддержкой беспроводной технологии BLUETOOTH (беспроводные наушники и др.)

- Убедитесь, что для параметра «Bluetooth Transmitter» (Bluetooth-передатчик) на данном устройстве установлено значение «On(Tx)» или «On(Main + Tx)».

([→ стр. 172](#))

## ❑ Невозможно установить соединение устройства с поддержкой беспроводной технологии BLUETOOTH (беспроводные наушники и др.) с данным устройством.

- Проверьте, включена ли функция BLUETOOTH на BLUETOOTH-совместимом устройстве.
- Сбросьте информацию о сопряжении и выполните сопряжение снова. Сначала удалите информацию о сопряжении, которая была сохранена в памяти устройства. Выберите «Network/Bluetooth» - «Bluetooth» - «Bluetooth Receiver» - «Pairing Information» (Сеть/Bluetooth - Bluetooth - Bluetooth-приемник - Информация о сопряжении) и при появлении на экране индикации «Clear» (Инициализация) нажмите Enter. Затем удалите информацию о сопряжении данного устройства, сохраненную на Bluetooth-устройстве. Процесс удаления описан в руководстве к Bluetooth-совместимому устройству. Выполните сопряжение повторно. Инструкции по сопряжению смотрите в разделе «Передача аудиосигнала от ресивера на устройства с поддержкой BLUETOOTH» ([→ стр. 86](#)).

([→ стр. 172](#))

## ❑ Устройство не воспроизводит музыку даже после успешной установки BLUETOOTH-соединения

- Если на данном устройстве или устройстве с поддержкой беспроводной технологии BLUETOOTH установлен низкий уровень громкости, звук может не воспроизводиться. Проверьте настройку громкости на данном устройстве и устройстве с поддержкой беспроводной технологии BLUETOOTH.
- Некоторые BLUETOOTH-совместимые устройства могут иметь переключатель Send/Receive (Передача/Прием). Попробуйте переключить настройку.
- В зависимости от технических характеристик BLUETOOTH-совместимого устройства воспроизведение музыки на данном аппарате может оказаться невозможным.

## ❑ Звук прерывается

- Возможно, возникла проблема с BLUETOOTH-совместимым устройством. Поищите информацию в сети Интернет.



## ❑ Низкое качество воспроизведения звука после соединения с устройством, поддерживающим Bluetooth

- Слабый прием сигнала Bluetooth. Переместите BLUETOOTH-совместимое устройство ближе к аппарату или устраните препятствие между BLUETOOTH-совместимым устройством и аппаратом.

## ■ Сетевые функции

- Если какой-либо сетевой сервис выбрать невозможно, запустите сетевую функцию. Запуск функции может занять около одной минуты.
- Мигание индикатора «NET» означает неправильное подключение устройства к домашней сети.
- Отключите и снова подключите к розеткам шнур питания ресивера и маршрутизатора или перезапустите маршрутизатор.
- Если маршрутизатор не отображается в списке точек доступа, возможно, в его настройках предусмотрено скрытие идентификатора SSID или не активна функция подключения ANY. Измените настройки и попробуйте снова.

Если решить проблему не удастся, попробуйте выполнить действия, описанные ниже.

## ❑ Невозможен доступ к Интернет-радио

- Если провайдер прекратил обслуживание того или иного сервиса, этот сервис будет недоступен.
- Убедитесь в правильности подключения модема и маршрутизатора.
- Убедитесь, что порт LAN маршрутизатора сети имеет корректное соединение с устройством.
- Проверьте, возможно ли подключение к Интернету с других устройств. Если соединение невозможно, выключите все подключенные к сети компоненты, подождите немного и включите их снова.
- Возможно, необходима настройка прокси-сервера, если того требует ваш Интернет-провайдер.
- Убедитесь, что ваш маршрутизатор и модем поддерживаются вашим Интернет-провайдером.

## ❑ Невозможен доступ к сетевому серверу

- Устройство должно быть подключено к тому же маршрутизатору, что и сетевой сервер.
- Эта модель ресивера поддерживает сетевой сервер Windows Media® Player 12, а также сетевые хранилища, совместимые с функцией домашней сети.
- Windows медиаплеер может потребовать выполнения дополнительных настроек. См. раздел «Музыкальный сервер».
- Если вы используете компьютер, следует иметь в виду, что воспроизводить можно только музыкальные файлы, зарегистрированные в библиотеке Windows медиаплеера.

(→ [стр. 118](#))

## ❑ Прерывается звук при воспроизведении музыкальных файлов с сетевого сервера

- Проверьте, соответствует ли сетевой сервер рабочим требованиям.
- Если сетевым сервером служит компьютер, попробуйте закрыть все работающие приложения, кроме ПО сервера (например, Windows Media® Player 12).
- Воспроизведение может прерываться, когда компьютер выполняет копирование или загрузку больших файлов.



## ■ Запоминающее устройство USB

### □ USB-накопитель не распознается

- Проверьте правильность подключения USB-устройства или USB-кабеля к порту USB.
- Извлеките USB-накопитель из порта устройства, затем вставьте снова.
- Работа жесткого диска, который получает питание по шине USB устройства, не гарантируется.
- В зависимости от контента корректное воспроизведение может оказаться невозможным. Проверьте типы поддерживаемых форматов.
- Работа с USB-накопителями, оснащенными функциями защиты, не гарантируется.

(→ стр. 116)

## ■ Беспроводная локальная сеть

- Отключите и снова подключите провода питания ресивера и маршрутизатора беспроводной локальной сети, проверьте, включено ли электропитание маршрутизатора беспроводной ЛВС, или перезапустите маршрутизатор.

Если решить проблему не удается, попробуйте выполнить действия, описанные ниже.

### □ Не удается подключиться к беспроводной ЛВС

- Возможно, на маршрутизаторе установлен ручной режим настройки (Manual). Замените значение этой настройки на «Auto».
- Попробуйте воспользоваться режимом ручной настройки. Это может помочь установить соединение.
- Если в настройках маршрутизатора беспроводной ЛВС задан режим «невидимости» (скрыт ключ SSID) или если отключено соединение ANY, то SSID не отображается. Измените настройки и попробуйте снова.
- Проверьте правильность настроек SSID и шифрования (WEP и др.) Согласуйте настройки сети с настройками устройства.
- Соединение с точкой доступа, идентификатор SSID которой включает многобайтные символы, не поддерживается. При вводе идентификатора SSID для маршрутизатора локальной сети используйте только однобайтные буквенно-цифровые символы, и попробуйте снова.

### □ Установлено соединение с использованием идентификатора SSID, отличного от того SSID, который вы выбрали

- Некоторые маршрутизаторы беспроводной ЛВС позволяют назначать несколько идентификаторов SSID для одного устройства. Если вы воспользуетесь кнопкой автоматической настройки на таком маршрутизаторе, может быть установлено соединение с использованием другого идентификатора SSID, а не того, который вам нужен. В этом случае воспользуйтесь способом установки соединения, требующим ввода пароля.

### □ Прерывается звук воспроизведения или невозможен обмен данными

- Прием радиосигналов может оказаться невозможным из-за плохих условий прохождения радиоволн. Сократите расстояние до маршрутизатора беспроводной сети или устраните возможные препятствия, чтобы освободить линию прямой видимости, и попробуйте еще раз. Переместите ресивер на достаточное расстояние от микроволновых печей или от других точек доступа. Маршрутизатор беспроводной ЛВС и ресивер рекомендуется размещать в одной комнате.
- Если рядом с ресивером находится металлический объект, соединение с беспроводной ЛВС может оказаться невозможным, так как металл влияет на радиоволны.
- Если рядом с ресивером используются другие устройства беспроводной ЛВС, то могут возникать такие неполадки, как прерывистое воспроизведение и невозможность обмена данными. Вы можете избежать этих проблем, сменив канал маршрутизатора беспроводной ЛВС. Указания по смене каналов см. в руководстве по эксплуатации маршрутизатора беспроводной ЛВС.
- Возможно, имеет место недостаточная пропускная способность беспроводной ЛВС. Используйте проводное соединение с ЛВС.



## ■ Функционирование зоны В

### □ Отсутствует звук в зоне В

- Для вывода звука в зону В укажите пункт назначения, задав для параметра «Audio» - «Zone В» в меню AV Adjust значение «On (A+B)» или «On (B)», а в меню System Setup перейдите к «Speaker» - «Configuration» - «Zone 2 Preout» и выберите «Zone В».

(→ стр. 123)

## ■ Режим многозонного воспроизведения

### □ Невозможно подавать на выход ZONE аудиосигналы внешних AV-компонентов

- Если на AV-компоненте нет разъема HDMI, подключите его с помощью цифрового оптического или коаксиального кабеля, либо аналогового аудиокабеля. С AV-компонентов, подключенных к ресиверу, в ЗОНЕ 2 воспроизводится только аналоговый или 2-канальный аудиосигнал формата PCM. Если AV-компонент подключен к ресиверу при помощи HDMI, цифрового оптического или коаксиального кабеля, смените формат выходного сигнала AV-компонента на PCM.
- Если видео- и аудиосигнал, поданный на вход HDMI выводятся в зону 2, войдите в меню настроек системы и для параметра «Input / Output Assign» - «TV Out / OSD» - «Zone 2 HDMI» (→ стр. 129) установите значение «Use» (Использовать).
- Для вывода аудиосигнала с внешнего AV-компонента в зону 3 используйте аналоговый аудиокабель. Воспроизведение аудиосигнала в зоне 3 от внешних AV-компонентов возможно только в том случае, если этот сигнал аналоговый.

### □ Прочее

- Если аудиосигнал поступает с входов NET или USB, то для сигналов формата DSD зональное воспроизведение не поддерживается.

## ■ Пульт дистанционного управления

- Соблюдайте полярность при установке элементов питания.
- Устанавливайте новые элементы питания. Не используйте одновременно новые и старые элементы питания, а также батареи различных типов.
- Оберегайте ИК датчик на передней панели устройства от воздействия прямых солнечных лучей или света люминесцентных ламп инверторного типа. При необходимости измените местоположение устройства.
- Если устройство установлено в аппаратной стойке со стеклянными тонированными или непрозрачными дверцами, надежная работа пульта ДУ будет затруднена.

## ■ Дисплей

### □ Дисплей не светится

- В зависимости от настройки функции Dimmer (Яркость) дисплей может светиться очень слабо или не светиться совсем. Нажатиями кнопки «Dimmer» измените уровень яркости дисплея.

(→ стр. 18)



## ■ Прочее

### ❑ Аномальный шум во время работы устройства

- Если вы подключили другое устройство к той же розетке электросети, что и ресивер, может возникать аномальный шум из-за влияния этого устройства. Если проблема решается подключением другого устройства к другой розетке, используйте первую розетку только для питания ресивера.

### ❑ Во время выполнения полной автоматической калибровки MCACC отображается сообщение «Noise Error» (Ошибка из-за шума)

- Это может быть вызвано неправильным функционированием акустических систем. Проверьте подключение AC.

### ❑ Расстояния от AC до места прослушивания, полученные в результате измерений с помощью функции Full Auto MCACC, отличаются от фактических.

- В зависимости от используемых вами AC в результатах измерений возможны некоторые ошибки. В этом случае укажите корректные значения в меню «System Setup» - «Speaker» - «Distance» (Настройка системы - Акустические системы - Расстояние). (→ стр. 139)

### ❑ Результаты измерений, полученные с помощью функции Full Auto MCACC, показывают, что уровень громкости сабвуфера смещен в сторону нижнего предела.

- Коррекция громкости сабвуфера не была завершена. Прежде, чем приступить к измерениям с помощью Full Auto MCACC, понизьте громкость сабвуфера.

### ❑ Настройки параметров «Crossover» (Кроссовер), «Distance» (Расстояние) и «Channel Level» (Уровень каналов) возвращены к значениям по умолчанию

- Если при выполнении измерений с помощью Dirac Live вы войдете в меню «System Setup» - «Speaker» - «Configuration» (→ стр. 134) и измените настройки параметров «Speaker Channels», «Subwoofer», «Height 1 Speaker» (Акустические каналы - Сабвуфер - Высотные AC 1) или «Height 2 Speaker» (Высотные AC 2), то результаты измерений будут удалены, а значения по умолчанию восстановлены. Проведите измерения еще раз.



## Приложение

<u>Варианты конфигурации АС и выбор режимов прослушивания</u>	<u>200</u>
<u>Форматы входного сигнала и выбор режимов прослушивания</u>	<u>203</u>
<u>Эффекты режимов прослушивания</u>	<u>207</u>
<u>Комбинации акустических систем</u>	<u>212</u>
<u>Общие технические характеристики</u>	<u>214</u>



## Варианты конфигурации АС и выбор режимов прослушивания

В следующей таблице указаны режимы прослушивания, доступные для разных конфигураций акустических каналов.

Режим прослушивания	Конфигурация АС (каналы)													
	2.1	3.1	4.1	5.1	6.1	7.1	2.1.2	3.1.2	4.1.2	5.1.2	6.1.2	7.1.2	4.1.4	5.1.4
<input checked="" type="checkbox"/> DD (Dolby Audio - DD)		✓(*1)	✓(*1)	✓(*1)	✓(*2)	✓(*2)		✓(*3)	✓(*3)	✓(*3)	✓(*2) (*3)	✓(*2) (*3)	✓(*3)	✓(*3)
<input checked="" type="checkbox"/> DD+ (Dolby Audio - DD+)		✓(*1)	✓(*1)	✓(*1)	✓(*1) (*2)	✓(*1) (*2)	✓(*1)	✓(*1)	✓(*1)	✓(*1)	✓(*1) (*2)	✓(*1) (*2)	✓(*1)	✓(*1)
<input checked="" type="checkbox"/> DTHD (Dolby Audio - TrueHD)		✓(*1)	✓(*1)	✓(*1)	✓(*1) (*2)	✓(*1) (*2)	✓(*1)	✓(*1)	✓(*1)	✓(*1)	✓(*1) (*2)	✓(*1) (*2)	✓(*1)	✓(*1)
<input checked="" type="checkbox"/> Atmos					✓	✓	✓	✓	✓	✓	✓	✓	✓	✓
<input checked="" type="checkbox"/> Atmos 2.0/2.1	✓													
<input checked="" type="checkbox"/> Atmos 3.0/3.1		✓												
<input checked="" type="checkbox"/> Atmos 4.0/4.1			✓											
<input checked="" type="checkbox"/> Atmos 5.0/5.1				✓										
<input checked="" type="checkbox"/> Atmos 6.0/6.1					✓									
<input checked="" type="checkbox"/> Atmos 7.0/7.1						✓								
<input checked="" type="checkbox"/> Atmos 2.0.2/2.1.2							✓							
<input checked="" type="checkbox"/> Atmos 3.0.2/3.1.2								✓						
<input checked="" type="checkbox"/> DSur (Dolby Audio - Surr)	✓	✓	✓	✓	✓	✓	✓	✓	✓	✓	✓	✓	✓	✓
<input checked="" type="checkbox"/> DSur 2.0/2.1 (Dolby Audio - Surr)	✓													
<input checked="" type="checkbox"/> DSur 3.0/3.1 (Dolby Audio - Surr)		✓												
<input checked="" type="checkbox"/> DSur 4.0/4.1 (Dolby Audio - Surr)			✓											
<input checked="" type="checkbox"/> DSur 5.0/5.1 (Dolby Audio - Surr)				✓										
<input checked="" type="checkbox"/> DSur 6.0/6.1 (Dolby Audio - Surr)					✓									
<input checked="" type="checkbox"/> DSur 7.0/7.1 (Dolby Audio - Surr)						✓								
<input checked="" type="checkbox"/> DSur 2.0.2/2.1.2 (Dolby Audio - Surr)							✓							
<input checked="" type="checkbox"/> DSur 3.0.2/3.1.2 (Dolby Audio - Surr)								✓						





Режим прослушивания	Конфигурация AC (каналы)															
	2.1	3.1	4.1	5.1	6.1	7.1	2.1.2	3.1.2	4.1.2	5.1.2	6.1.2	7.1.2	4.1.4	5.1.4	6.1.4	7.1.4
DTS		✓	✓	✓	✓	✓		✓(*3)	✓(*3)	✓(*3)	✓(*3)	✓(*3)	✓(*3)	✓(*3)	✓(*3)	✓(*3)
DTS-HD		✓	✓	✓	✓	✓		✓	✓	✓	✓	✓	✓	✓	✓	✓
DTS:X		✓	✓	✓	✓	✓	✓	✓	✓	✓	✓	✓	✓	✓	✓	✓
DTS Neural:X	✓	✓	✓	✓	✓	✓	✓	✓	✓	✓	✓	✓	✓	✓	✓	✓
IMAX DTS	✓	✓	✓	✓	✓	✓(*4)	✓(*3)	✓(*3)	✓(*3)	✓(*3)	✓(*3)	✓(*3) (*4)	✓(*3)	✓(*3)	✓(*3)	✓(*3) (*4)
IMAX DTS:X	✓	✓	✓	✓	✓	✓	✓	✓	✓	✓	✓	✓	✓	✓	✓	✓
IMAX Neural:X	✓	✓	✓	✓	✓	✓	✓	✓	✓	✓	✓	✓	✓	✓	✓	✓



Режим прослушивания	Конфигурация AC (каналы)													
	2.1	3.1	4.1	5.1	6.1	7.1	2.1.2	3.1.2	4.1.2	5.1.2	6.1.2	7.1.2	4.1.4	5.1.4
PCM	✓	✓(*1)	✓(*1)	✓(*1)	✓(*1)	✓(*1)	✓(*3)	✓(*3)	✓(*3)	✓(*3)	✓(*3)	✓(*3)	✓(*3)	✓(*3)
DSD		✓(*1)	✓(*1)	✓(*1)	✓(*5)	✓(*5)		✓(*3)	✓(*3)	✓(*3)	✓(*3) (*5)	✓(*3) (*5)	✓(*3)	✓(*3)
Stereo	✓	✓(*6)	✓(*6)	✓(*6)	✓(*6)	✓(*6)	✓(*6)	✓(*6)	✓(*6)	✓(*6)	✓(*6)	✓(*6)	✓(*6)	✓(*6)
Mono	✓	✓(*6)	✓(*6)	✓(*6)	✓(*6)	✓(*6)	✓(*6)	✓(*6)	✓(*6)	✓(*6)	✓(*6)	✓(*6)	✓(*6)	✓(*6)
Mono Music		✓	✓	✓	✓	✓	✓	✓	✓	✓	✓	✓	✓	✓
Ext.Stereo		✓	✓	✓	✓	✓	✓	✓	✓	✓	✓	✓	✓	✓
Classical			✓	✓	✓	✓	✓	✓	✓	✓	✓	✓	✓	✓
Ent.Show (режим шоу)			✓	✓	✓	✓	✓	✓	✓	✓	✓	✓	✓	✓
Drama			✓	✓	✓	✓	✓	✓	✓	✓	✓	✓	✓	✓
Unplugged			✓	✓	✓	✓	✓	✓	✓	✓	✓	✓	✓	✓
Action			✓	✓	✓	✓	✓	✓	✓	✓	✓	✓	✓	✓
AdvancedGame			✓	✓	✓	✓	✓	✓	✓	✓	✓	✓	✓	✓
Rock/Pop			✓	✓	✓	✓	✓	✓	✓	✓	✓	✓	✓	✓
Sports			✓	✓	✓	✓	✓	✓	✓	✓	✓	✓	✓	✓
F.S.Surround (Окружающее звучание с фронт. сценой)	✓	✓	✓(*6)	✓(*7)	✓(*6)	✓(*7)	✓(*6)	✓(*7)	✓(*6)	✓(*7)	✓(*6)	✓(*7)	✓(*6)	✓(*7)

\*1: Звуковое поле соответствует количеству каналов входного сигнала.

\*2: Если на вход подается 4.1-канальный или 5.1-канальный сигнал Dolby (DD, DD+, DTHD), тыловые окружающие AC будут работать в режиме стандартного окружающего канала.

\*3: Высотные AC не задействованы.

\*4: Тыловые окружающие AC воспроизводят сигнал окружающего канала.

\*5: Тыловые окружающие AC не задействованы.

\*6: Задействованы только фронтальные AC.

\*7: Задействованы только фронтальные и центральная AC.



## Форматы входного сигнала и выбор режимов прослушивания

Вы можете выбирать разные режимы прослушивания в поисках того, который лучше подходит для данного материала.

- Режим Stereo можно выбрать при использовании любого аудиоформата.
- Если при воспроизведении аналогового сигнала активен режим Pure Direct, включается его вариант Analog Direct, при котором сигнал идет непосредственно на усилитель, минуя процессор цифровой обработки сигналов (DSP).
- При использовании наушников доступны только режимы прослушивания Pure Direct и Stereo.

Режим прослушивания \ Формат входного сигнала	Pure Direct Direct Stereo	DD (Dolby Audio - DD) (*2)	DD+ (Dolby Audio - DD+) (*2)(*3)	DTHD (Dolby Audio - TrueHD) (*2)	Atmos (*11)	DSur (Dolby Audio - Surr) (*11)
<b>2-канальный входной сигнал</b>						
Analog / PCM	✓					✓
Музыкальные файлы / DSD (*1)	✓					✓
DD / DD+ / DTHD	✓					✓
DTS / DTS 96/24 / DTS Express / DTS-HD HR / DTS-HD MSTR (*13)(*14)	✓					✓(*9)
<b>Многоканальный входной сигнал</b>						
Multich PCM (Многоканальный PCM)	✓					✓
DSD (*1)	✓					✓
DD	✓	✓				✓
DD+	✓		✓			✓
DTHD	✓			✓		✓
ATMOS	✓				✓	
DTS	✓					✓
DTS 96/24 (*13)	✓					✓
DTS Express (*14)	✓					
DTS-HD HR (*14)	✓					✓
DTS-HD MSTR (*14)	✓					✓
DTS-ES Discrete (*13)	✓					✓
DTS-ES Matrix (*13)	✓					✓
DTS:X	✓					
IMAX DTS	✓					
IMAX DTS:X	✓					





Режим прослушивания	DTS (*2)	DTS-HD	DTS:X	DTS Neural:X (*4)	IMAX DTS (*8)	IMAX DTS:X (*8)	IMAX Neural:X (*8)
<b>Формат входного сигнала</b>							
<b>2-канальный входной сигнал</b>							
Analog / PCM				✓			
Музыкальные файлы / DSD (*1)				✓			
DD / DD+ / DTHD				✓			
DTS / DTS 96/24 / DTS Express / DTS-HD HR / DTS-HD MSTR (*13)(*14)				✓			
<b>Многоканальный входной сигнал</b>							
Multich PCM (Многоканальный PCM)				✓			
DSD (*1)				✓			
DD				✓			
DD+				✓			
DTHD				✓			
ATMOS							
DTS	✓			✓			
DTS 96/24 (*13)	✓			✓			
DTS Express (*14)		✓		✓			
DTS-HD HR (*14)		✓		✓			
DTS-HD MSTR (*14)		✓		✓			
DTS-ES Discrete (*13)	✓			✓			
DTS-ES Matrix (*13)	✓			✓			
DTS:X			✓				
IMAX DTS	✓(*12)			✓(*12)	✓		✓
IMAX DTS:X			✓(*12)			✓	



Формат входного сигнала	Режим прослушивания					
	PCM (Multich PCM) (*2)	DSD (*2)(*10)	Mono	Classical / Unplugged / Ent.Show (Entertainment Show) / Drama / AdvancedGame / Action / Rock/Pop / Sports (*5)	Ext.Stereo / Mono Music (*6)	F.S.Surround (Окружающее звучание с фронт. сценой) (*7)
<b>2-канальный входной сигнал</b>						
Analog / PCM			✓	✓	✓	✓
Музыкальный файл / DSD (*1)				✓	✓	✓
DD / DD+ / DTHD				✓	✓	✓
DTS / DTS 96/24 / DTS Express / DTS-HD HR / DTS-HD MSTR (*13)(*14)				✓	✓	✓
<b>Многоканальный входной сигнал</b>						
Многоканальный PCM	✓			✓	✓	✓
DSD (*1)		✓		✓	✓	✓
DD				✓	✓	✓
DD+				✓	✓	✓
DTHD				✓	✓	✓
ATMOS				✓	✓	✓
DTS				✓	✓	✓
DTS 96/24 (*13)				✓	✓	✓
DTS Express (*14)				✓	✓	✓
DTS-HD HR (*14)				✓	✓	✓
DTS-HD MSTR (*14)				✓	✓	✓
DTS-ES Discrete (*13)				✓	✓	✓
DTS-ES Matrix (*13)				✓	✓	✓
DTS:X				✓	✓	✓
IMAX DTS				✓	✓	✓
IMAX DTS:X				✓	✓	✓



- (\*1) Если частота дискретизации контента составляет 5,6 / 11,2 МГц, для выбора доступны только режимы Stereo, AllCh Stereo и Mono Music.
- (\*2) Необходимо установить АС центрального канала или АС окружающего звучания.
- (\*3) Если источником входного сигнала является диск Blu-ray и конфигурация АС не превышает 5.1 каналов, режим DD+ будет недоступным. Вместо него можно выбрать подходящий режим прослушивания для DD.
- (\*4) Если используется один из следующих форматов входного сигнала и только один канал (моно), этот режим прослушивания недоступен.  
- DTS, DTS 96/24, DTS Express, DTS-HD HR, DTS-HD MSTR, PCM, музыкальный файл
- (\*5) Необходимо установить окружающие или высотные АС.
- (\*6) Необходимо установить АС центрального канала, окружающие или высотные АС.
- (\*7) Этот режим недоступен для выбора, если отключена функция «Speaker Virtualizer» ([→ стр. 140](#)).
- (\*8) Этот режим недоступен, если для режима «IMAX Mode» ([→ стр. 142](#)) задана настройка «Off» (значение по умолчанию — «Auto»).
- (\*9) Этот режим недоступен для выбора, если на вход подается сигнал в формате DTS Express.
- (\*10) Этот режим недоступен для выбора, если входной сигнал монофонический.
- (\*11) Отображаемый режим прослушивания зависит от конфигурации АС ([→ стр. 200](#)). Более того, если функция «Speaker Virtualizer» ([→ стр. 140](#)) отключена (по умолчанию она включена), то все другие режимы, кроме  Atmos и  DSur, будут недоступны для выбора.
- (\*12) Доступен для выбора только в том случае, если для режима ([→ стр. 142](#)) задана настройка «Off» (значение по умолчанию — «Auto»).
- (\*13) На этом устройстве отображается как «DTS».
- (\*14) На этом устройстве отображается как «DTS-HD».

## Варианты конфигурации АС и выбор режимов прослушивания ([→ стр. 200](#))



## Эффекты режимов прослушивания

### ■ Action

Режим, наиболее подходящий для фильмов с активными действиями.

- Результат калибровки акустических систем на основе измерений, выполненных с помощью функции Dirac Live, отключен.

### ■ AdvancedGame

Режим, подходящий для игр.

- Результат калибровки акустических систем на основе измерений, выполненных с помощью функции Dirac Live, отключен.

### ■ Classical

Подходит для классической и оперной музыки. В этом режиме сделан акцент на окружающие каналы, чтобы расширить звуковую образность, и добавлен эффект реверберации большого зала.

- Результат калибровки акустических систем на основе измерений, выполненных с помощью функции Dirac Live, отключен.

### ■ Direct/Pure Direct

В режиме «Direct» отключаются некоторые виды обработки сигнала, влияющие на его характер, — например, функция регулировки тембра. В режиме «Pure Direct» отключается еще больше процессов обработки сигнала, чтобы сохранить качество звука в исходном виде. В этом случае калибровка акустических систем, выполненная с помощью функции MCACC, не оказывает воздействия на сигнал.











### ■ Atmos

Поскольку в этом режиме используются данные о позиционировании звука при записи Dolby Atmos в режиме реального времени, а также возможность вывода сигнала на соответствующие колонки, вы будете ощущать естественное стереофоническое звуковое поле при любой конфигурации, включая использование только фронтальных АС. Кроме того, звуковая сцена Dolby Atmos будет передана с большей достоверностью при подключении окружающих тыловых или высотных АС. Этот режим можно выбрать при воспроизведении аудиосигнала формата Dolby Atmos.

В отличие от существующих форматов объемного звучания, Dolby Atmos полагается не на каналы, а на технологию точного позиционирования и независимого перемещения звуковых образов в трехмерном пространстве с еще большей отчетливостью.

Dolby Atmos является дополнительным аудиоформатом на дисках Blu-ray и обеспечивает более реальное стереофоническое звучание, формируя звуковое поле над головой слушателя.

В зависимости от конфигурации каналов отображаются следующие режимы прослушивания.

-  **Atmos 2.0/2.1:** Когда используются только фронтальные АС
  -  **Atmos 3.0/3.1:** Когда используются фронтальные АС и АС центрального канала
  -  **Atmos 4.0/4.1:** Когда используются фронтальные и окружающие АС
  -  **Atmos 5.0/5.1:** Когда используются фронтальные АС, АС центрального канала и окружающие АС
  -  **Atmos 6.0/6.1:** Когда используются фронтальные, окружающие и тыловые окружающие АС
  -  **Atmos 7.0/7.1:** Когда используются фронтальные АС, АС центрального канала, окружающие и тыловые окружающие АС
  -  **Atmos 2.0.2/2.1.2:** Когда используются фронтальные и высотные АС
  -  **Atmos 3.0.2/3.1.2:** Когда используются фронтальные АС, АС центрального канала и высотные АС
  -  **Atmos:** Возможность выбора вариантов «4.1.2 ch», «5.1.2 ch», «6.1.2 ch», «7.1.2 ch», «4.1.4 ch», «5.1.4 ch», «6.1.4 ch» или «7.1.4 ch» при использовании окружающих и высотных АС.
- Для передачи сигналов этого аудиоформата воспользуйтесь для соединения кабелем HDMI, а проигрыватель переключите на цифровой вход «Bitstream».
  - Если отключена функция «Speaker Virtualizer» (→ [стр. 140](#)) (по умолчанию она включена), все остальные режимы, кроме  Atmos, становятся недоступными.



## ■ **DD (Dolby Audio - DD)**

Этот режим достоверно воспроизводит особенности звучания записей в формате Dolby Digital.

Dolby Digital – многоканальный цифровой формат, разработанный Dolby Laboratories, Inc. и широко применяемый в кинопроизводстве. Это также стандартный аудиоформат на дисках DVD-Video и Blu-ray. Поддерживается запись с максимальной конфигурацией

5.1 каналов на дисках DVD-Video или Blu-ray: два фронтальных канала, центральный канал, два окружающих канала и канал LFE, предназначенный для низкочастотных эффектов (с использованием сабвуфера).

- Для передачи сигналов этого аудиоформата используйте цифровой кабель, а проигрыватель переключите на цифровой выход «Bitstream».

## ■ **DD+ (Dolby Audio - DD+)**

Этот режим достоверно воспроизводит особенности звучания записей в формате Dolby Digital Plus.

Формат Dolby Digital Plus – это модернизированная версия формата Dolby Digital с увеличенным количеством каналов, направленная на улучшение качества звука за счет большей гибкости в скорости передачи данных. Dolby Digital Plus – дополнительный аудиоформат для дисков Blu-ray, в основу которого легла схема каналов 5.1. Поддерживается запись с максимальной конфигурацией

7.1 каналов, включая дополнительные каналы, например, тыловой окружающей.

- Чтобы задействовать этот аудиоформат, воспользуйтесь для соединения кабелем HDMI, а в качестве аудиовыхода проигрывателя выберите битовый поток данных.

## ■ **DSur (Dolby Audio - Surr)**

Этот режим прослушивания расширяет формат входного 2-канального сигнала до 5.1-канального, а 5.1-канального сигнала — до 7.1 или 5.1.2-канального. В этом случае обеспечивается фактическое увеличение числа каналов воспроизведения в соответствии с используемой конфигурацией акустических систем. Кроме того, даже если подключены только фронтальные АС и увеличение числа каналов невозможно, эффект расширенного воспроизведения достигается за счет создания виртуальных окружающих или высотных каналов.

В зависимости от конфигурации каналов отображаются следующие режимы прослушивания.

- **DSur 2.0/2.1:** Когда используются только фронтальные АС
- **DSur 3.0/3.1:** Когда используются фронтальные АС и АС центрального канала
- **DSur 4.0/4.1:** Когда используются фронтальные и окружающие АС
- **DSur 5.0/5.1:** Когда используются фронтальные АС, АС центрального канала и окружающие АС
- **DSur 6.0/6.1:** Когда используются фронтальные, окружающие и тыловые окружающие АС
- **DSur 7.0/7.1:** Когда используются фронтальные АС, АС центрального канала, окружающие и тыловые окружающие АС
- **DSur 2.0.2/2.1.2:** Когда используются фронтальные и высотные АС
- **DSur 3.0.2/3.1.2:** Когда используются фронтальные АС, АС центрального канала и высотные АС
- **DSur:** Возможность выбора вариантов «4.1.2 ch», «5.1.2 ch», «6.1.2 ch», «7.1.2 ch», «4.1.4 ch», «5.1.4 ch», «6.1.4 ch» или «7.1.4 ch» при использовании окружающих и высотных АС.
- Если отключена функция «Speaker Virtualizer» (→ [стр. 140](#)) (по умолчанию она включена), все остальные режимы, кроме **DSur**, становятся недоступными для выбора.





## ■ DTHD (Dolby Audio - TrueHD)

Этот режим достоверно воспроизводит особенности звучания записей в формате Dolby TrueHD.

Dolby TrueHD – аудиоформат, расширенный на основе технологии сжатия без потерь, носящей название MLP. Обеспечивает достоверное воссоздание мастер-записи, сделанной в студии. Dolby TrueHD представляет собой дополнительный аудиоформат для дисков Blu-ray, основанный на схеме каналов 5.1. Поддерживается запись с максимальной конфигурацией

7.1 каналов, включая дополнительные каналы, например, тыловой окружающий.

7.1-канальный сигнал записывается с разрешением 96 кГц/24 бит, а 5.1-канальный — с разрешением 192 кГц/24 бит.

- Чтобы задействовать этот аудиоформат, воспользуйтесь для соединения кабелем HDMI, а в качестве аудиовыхода проигрывателя выберите битовый поток данных.

## ■ Drama

Этот режим подходит для ТВ-шоу, созданных в телевизионной студии. Он улучшает эффект окружающего звука во всем диапазоне частот, повышая разборчивость речи и создавая реалистичные акустические образы.

- Результат калибровки акустических систем на основе измерений, выполненных с помощью функции Dirac Live, отключен.

## ■ DSD

Этот режим подходит для воспроизведения источников, записанных в формате DSD.

- Ваш ресивер поддерживает сигнал формата DSD, поступающий на вход HDMI. Однако некоторые плееры могут давать лучшее звучание при переключении формата выходного сигнала на PCM.
- Если в настройках выходного сигнала вашего Blu-ray/DVD-плеера выбран любой другой формат, кроме DSD, то этот режим прослушивания будет недоступен.

## ■ DTS

Этот режим точно воспроизводит звуковую запись в формате DTS.

DTS – многоканальный цифровой аудиоформат, разработанный компанией DTS, Inc. DTS является дополнительным аудиоформатом для дисков DVD-Video и стандартным для дисков Blu-ray.

- Для передачи сигналов этого аудиоформата используйте цифровой кабель, а проигрыватель переключите на цифровой выход «Bitstream».

## ■ DTS-HD

Этот режим достоверно воспроизводит особенности звучания записей в формате DTS-HD High Resolution Audio или DTS-HD Master Audio.

Эти аудиоформаты представляют собой дополнительные аудиоформаты для дисков Blu-ray, основанные на схеме каналов 5.1. Позволяет записать до 7.1 каналов, включая дополнительные, например, окружающий тыловой канал с частотой дискретизации 96 кГц и разрешением 24 бит.

- Чтобы задействовать этот аудиоформат, воспользуйтесь для соединения кабелем HDMI, а в качестве аудиовыхода проигрывателя выберите битовый поток данных.

## ■ DTS Neural:X

Этот режим увеличивает число реально записанных каналов в зависимости от фактической конфигурации подключенных АС. То есть 2-канальный сигнал может быть преобразован до формата 5.1, а 5.1-канальный — до формата 7.1.



## ■ DTS:X

Этот режим достоверно воспроизводит звуковую запись в формате DTS:X.

DTS: X представляет собой комбинацию с использованием прежней канальной технологии (5.1 ch и 7.1 ch) и объектно-ориентированной технологии динамического микширования аудиосигналов. Характеризуется точным позиционированием звуков и имитацией их движения.

- Чтобы задействовать этот аудиоформат, воспользуйтесь для соединения кабелем HDMI, а в качестве аудиовыхода проигрывателя выберите битовый поток данных.

## ■ Ent. Show (Режим шоу)

Подходит для рок- и поп-музыки. В этом режиме создается мощное звуковое поле с яркими акустическими образами, подобное тому, которое присутствует в клубах или на рок-концертах.

- Результат калибровки акустических систем на основе измерений, выполненных с помощью функции Dirac Live, отключен.

## ■ Ext. Stereo (Расширенный стереофонический)

Этот режим идеально подходит для фонового прослушивания музыки. Стереофонический звук воспроизводится через окружающие, а также фронтальные акустические системы и образует стереофонические образы.

## ■ F.S.Surround (Окружающее звучание с фронтальной сценой)

Этот режим формирует виртуальное многоканальное окружающее звучание, даже если в системе задействованы всего две или три колонки. Эффект достигается посредством специальной обработки сигнала, которая контролирует поступление звуков слева и справа.

- Этот режим недоступен для выбора, если функция «Speaker Virtualizer» (→ стр. 140) отключена (по умолчанию она включена).
- Результат калибровки акустических систем на основе измерений, выполненных с помощью функции Dirac Live, отключен.

## ■ IMAX

Компания IMAX является новатором в области развлекательных технологий, способных благодаря сочетанию патентованного программного обеспечения, архитектуры и оборудованию переносить зрителя в другие миры, о которых тот не имел никакого представления. Лучшие режиссеры и студии используют кинотеатры IMAX для контакта с аудиторией необычными способами. Компания IMAX разработала собственный процесс улучшения изображения, DMR, для создания предельно четких и рельефных образов в точном соответствии с замыслом режиссера. Благодаря специальной конструкции кинозала, расширяющей поле зрения, и уникальным звуковым системам, которые равномерно охватывают весь объем кинотеатра, IMAX обеспечивает по-настоящему захватывающее восприятие фильма с полным погружением в происходящие на экране события.

IMAX Enhanced:

Формат IMAX Enhanced приносит в дом захватывающие развлечения с эффектом полного погружения. Продукты IMAX Enhanced включают самые высококачественные телевизоры, проекторы, саундбары и AV-ресиверы, которые отвечают строгим стандартам, установленным IMAX, DTS и ведущими колористами Голливуда, и способны обеспечить непревзойденное качество и масштаб домашних развлечений.

Контент IMAX Enhanced подвергается цифровому ремастерингу, чтобы обеспечить более четкое изображение и более мощный звук в домашних условиях — в полном соответствии с режиссерским замыслом. Доступный на дисках Ultra HD Blu-ray и в потоковых сервисах 4K, этот контент использует кодек DTS:X, встроенный в сертифицированные домашние устройства, чтобы обеспечить эксклюзивный эффект полного погружения.

Режим IMAX Mode включает оптимизацию всех настроек для воспроизведения контента IMAX Enhanced, обеспечивая наилучшее изображение и звук. Логотип IMAX DTS на экране означает, что режим IMAX оптимизирован для воспроизведения контента 5.1 IMAX Enhanced. Логотип IMAX DTS:X на экране означает, что режим IMAX оптимизирован для воспроизведения контента IMAX Enhanced с полным погружением.

- Для передачи сигналов этого аудиоформата используйте кабель HDMI, а проигрыватель переключите на цифровой выход «Bitstream».

Режимы прослушивания IMAX:

- IMAX DTS — этот логотип означает использование на входе аудиоформата DTS, включающего контент IMAX Enhanced.
- IMAX DTS:X — этот логотип означает использование на входе аудиоформата DTS:X, включающего контент IMAX Enhanced.
- IMAX Neural:X — этот режим прослушивания обеспечивает масштабирование входного 5.1-канального сигнала до формата 5.1.4 или 7.1.2 в зависимости от конфигурации подключенных акустических систем. Сам логотип означает использование на входе аудиоформата DTS, включающего контент IMAX Enhanced.



- По умолчанию для режима IMAX (IMAX Mode) установлена настройка «Auto» (Автоматически) (→ [стр. 142](#)). Распознав контент IMAX Enhanced, система ресивера автоматически переключает режим прослушивания. Однако если воспроизводимый сигнал поступает на телевизор через потоковые сервисы, система может не распознавать контент IMAX Enhanced и не переключать режим прослушивания. В этом случае установите для режима IMAX значение «On» (Включено).
- Если подключены окружающие тыловые АС, и на воспроизведение поступает аудиосигнал DTS, включающий 5.1-канальный контент IMAX Enhanced в режиме IMAX DTS, сигнал окружающего канала будет выводиться через окружающие тыловые АС.

## ■ Mono

В этом режиме при подаче на вход аналогового сигнала или сигнала PCM колонка центрального канала воспроизводит одноканальный, монофонический звук. Если АС центрального канала отсутствует, монофонический звук воспроизводится фронтальными АС.

## ■ Mono Music

В этом режиме все акустические системы воспроизводят один и тот же монофонический сигнал, поэтому воспринимаемый звук одинаков, независимо от вашего расположения в помещении для прослушивания.

## ■ PCM

Режим, подходящий для воспроизведения источников, записанных в многоканальном формате PCM (импульсно-кодовая модуляция).

## ■ Rock/Pop

Режим подходит для рок-музыки.

- Результат калибровки акустических систем на основе измерений, выполненных с помощью функции Dirac Live, отключен.

## ■ Sports

Режим подходит для прослушивания спортивных передач и спортивных репортажей.

- Результат калибровки акустических систем на основе измерений, выполненных с помощью функции Dirac Live, отключен.

## ■ Stereo

В этом режиме звук воспроизводится левой и правой фронтальными АС, а также сабвуфером.

## ■ Unplugged

Подходит для акустической инструментальной музыки, вокала и джаза. Этот режим выделяет фронтальный стереофонический образ, создавая эффект присутствия непосредственно перед сценой.

- Результат калибровки акустических систем на основе измерений, выполненных с помощью функции Dirac Live, отключен.



## Комбинации акустических систем

- К аудиосистеме в любой комбинации можно подключить до двух сабвуферов.

Схема каналов	FRONT (Фронтальный)	CENTER (Центральный)	SURROUND (Окружающий)	SURROUND BACK (Окружающий тыловой)	HEIGHT 1 (Высотные 1)	HEIGHT 2 (Высотные 2)	Bi-AMP (*1) (Двухканальное подключение)	ZONE 2 (*1) (Зональные AC)	ZONE 3 (*1) (Зональные AC)
2.1 ch	✓						✓	✓	✓
3.1 ch	✓	✓					✓	✓	✓
4.1 ch	✓		✓				✓	✓	✓
5.1 ch	✓	✓	✓				✓	✓	✓
6.1 ch	✓		✓	✓			✓	✓	✓
7.1 ch	✓	✓	✓	✓			✓	✓	✓
2.1.2 ch	✓				✓ (*2)		✓	✓	✓
3.1.2 ch	✓	✓			✓ (*2)		✓	✓	✓
4.1.2 ch	✓		✓		✓ (*2)		✓	✓	✓
5.1.2 ch	✓	✓	✓		✓ (*2)		✓	✓	✓
6.1.2 ch	✓		✓	✓	✓ (*2)		✓	✓	✓
7.1.2 ch	✓	✓	✓	✓	✓ (*2)		✓	✓	✓
4.1.4 ch	✓		✓		✓ (*3)	✓ (*4)	✓	✓	✓
5.1.4 ch	✓	✓	✓		✓ (*3)	✓ (*4)	✓	✓	✓
6.1.4 ch	✓		✓	✓ (*5)(*6)	✓	✓ (*6)	✓	✓	✓
7.1.4 ch	✓	✓	✓	✓ (*5)(*6)	✓	✓ (*6)	✓	✓	✓

(\*1) Одновременное подключение акустических систем в конфигурациях Bi-AMP и ZONE невозможно. Однако при воспроизведении в одном из режимов 2.1 ch - 5.1.2 ch можно одновременно использовать колонки в конфигурациях Bi-AMP и ZONE 2.

(\*2) Если фронтальные AC подключаются по схеме Bi-Amp, то высотные AC 1 необходимо подключить к клеммам HEIGHT 2.

(\*3) Если фронтальные AC подключаются по схеме Vi-Amp, то высотные AC 1 необходимо подключить к клеммам SURR BACK.

(\*4) Если для параметра «Zone Speaker» (→ [стр. 136](#)) установлено значение «Zone 2/Zone 3» и идет воспроизведение в режиме ZONE 2/ZONE 3, высотные AC 2 не будут воспроизводить звук.

(\*5) При воспроизведении в режиме ZONE 2 тыловые окружающие AC не могут воспроизводить звук.

(\*6) Если для параметра «Zone Speaker» (→ [стр. 136](#)) установлено значение «Zone 2/Zone 3» и идет воспроизведение в режиме ZONE 2/ZONE 3, тыловые окружающие AC и высотные AC 2 не будут воспроизводить звук.



## О подключении к клеммам HEIGHT 1/HEIGHT 2

При подключении к этим клеммам двух пар высотных АС возможны следующие комбинации акустических систем различных типов.

- Height 1: потолочные средние, Height 2: тыловые верхние
- Height 1: фронтальные верхние. Height 2: один из следующих вариантов — тыловые верхние / потолочные средние / потолочные тыловые / АС с поддержкой Dolby (огибающие)/Dolby AC (тыловые пространственного звучания)
- Height 1: фронтальные верхние. Height 2: один из следующих вариантов — тыловые верхние / потолочные средние / потолочные тыловые / АС с поддержкой Dolby (огибающие)/Dolby AC (тыловые пространственного звучания)

Когда подключена только одна пара высотных АС, возможен выбор высотных акустических систем только одного типа.



## Общие технические характеристики

Секция усилителя	Модели для Северной Америки и Тайваня	Модели для Австралии, Европы и Азии
Номинальная выходная мощность	<b>(Модели для Северной Америки)</b> Нагрузка 8 Ом, нагружены оба канала, диапазон частот 20 Гц–20 кГц: мин. мощность (RMS) 150 Вт на канал, коэффициент нелинейных искажений не более 0,08% в диапазоне от 250 мВт до номинальной выходной мощности (FTC). <b>(Модели для Тайваня)</b> 11 каналов × 220 Вт при нагрузке 6 Ом, 1 кГц, нагружен 1 канал, КНИ 1% (IEC)	11 каналов × 220 Вт при нагрузке 6 Ом, 1 кГц, нагружен 1 канал, КНИ 1% (IEC)
Максимальная реальная выходная мощность	<b>(Модели для Северной Америки)</b> 260 Вт при нагрузке 6 Ом, 1 кГц, нагружен 1 канал, КНИ 10%	11 каналов × 260 Вт на 6 Ом, 1 кГц, нагружен 1 канал, КНИ 10% (JEITA)
КНИ+Ш (коэффициент нелинейных искажений + шум)	0,08% (20 Гц – 20 000 кГц, номинальная мощность)	
Входная чувствительность и импеданс	200 мВ/47 кОм (LINE(RCA)), 3,5 мВ/47 кОм (PHONO MM), ±0,2 мВ/44 кОм (LINE(XLR))	
Номинальный уровень и импеданс выходов RCA	PRE OUT: 1 В / 470 Ом	
	PRE OUT (ZONE 2) : 1 В/470 Ом	
	LINE OUT (ZONE 2, ZONE B): 200 мВ / 2,2 кОм LINE OUT (ZONE 3) : 200 мВ / 470 Ом	
Номинальный уровень выходного сигнала XLR и импеданс	PRE OUT: 2 В / 220 Ом	
Напряжение при максимальном уровне входного сигнала звукоснимателя	70 мВ (MM, 1 кГц, 0,5%)	
Диапазон воспроизводимых частот	10 Гц - 100 кГц/+1 дБ, -3 дБ (режим Direct/Pure Direct)	
Параметры регулировки тембра	Главная зона: ±10 дБ, 20 Гц (НЧ), ±10 дБ, 20 кГц (ВЧ) Зона 2 : ±10 дБ, 100 Гц (НЧ), ±10 дБ, 10 кГц (ВЧ) Зона 3: ±10 дБ, 100 Гц (НЧ), ±10 дБ, 10 кГц (ВЧ)	
Отношение сигнал/шум	107 дБ (IHF-A, LINE IN, SP OUT), 78 дБ (IHF-A, PHONO IN, SP OUT)	
Поддерживаемый импеданс акустических систем	4-16 Ом	
Номинальная выходная мощность, подаваемая на наушники	75 + 75 мВт (32 Ом, 1 кГц, КНИ 10%)	



Поддерживаемый импеданс наушников	8-600 Ом
Диапазон воспроизводимых частот наушников	10 Гц - 100 кГц

Видео секция	Модели для Северной Америки и Тайваня	Модели для Австралии, Европы и Азии
Уровень сигнала	1 В (амплитуда) / 75 Ом (композитный) 1 В (амплитуда) / 75 Ом (компонентный Y) 1 В (амплитуда) / 75 Ом (компонентный Pb/Pr)	
Соответствующее максимальное разрешение	480i/576i (компонентный видеосигнал)	

Секция тюнера	Модели для Северной Америки и Тайваня	Модели для Австралии, Европы и Азии
Диапазон принимаемых частот FM	87,5 - 107,9 МГц	-
Номинальная чувствительность 50 дБ (FM MONO)	1,0 мкВ, 11,2 dBf (IHF, 1 кГц, 100% MOD)	-
Диапазон принимаемых частот в диапазоне AM	530–1710 кГц	-
Количество предустановок, сохраняемых в памяти	40	-

Секция BLUETOOTH	Модели для Северной Америки и Тайваня	Модели для Австралии, Европы и Азии
Система связи	Технический регламент BLUETOOTH версии 4.2	
Частотный диапазон	2,4 ГГц (2,402-2,480 ГГц)	
Метод модуляции	FHSS (расширение спектра со скачкообразной перестройкой частоты)	
Совместимые профили BLUETOOTH	A2DP 1.2, AVRCP 1.3	
Поддерживаемые кодеки	Прием: SBC, AAC Передача: SBC, aptX, aptX HD	
Диапазон передачи (A2DP)	20–20 000 Гц (частота дискретизации 44,1 кГц)	
Максимальная дальность связи	В зоне прямой видимости около 15 м (*) (*) Фактическая дальность зависит от таких факторов, как препятствия между устройствами, магнитные поля вокруг микроволновых печей, статическое электричество, беспроводные телефоны поблизости, а также от чувствительности приема, эффективности антенны, операционной системы, программного обеспечения.	



HDMI	Модели для Северной Америки и Тайваня	Модели для Австралии, Европы и Азии
Входы	7 (включая 1 x на передней панели)	
Выходы	3 (MAIN, SUB, ZONE2)	

	Входы *1							Выходы		
	HDMI 1	HDMI 2	HDMI 3	HDMI 4	HDMI 5	HDMI 6	HDMI (на передней панели)	MAIN	SUB	Zone2
Скорость передачи данных	40 Гбит/с	40 Гбит/с	40 Гбит/с	40 Гбит/с	40 Гбит/с	40 Гбит/с	9 Гбит/с	40 Гбит/с	40 Гбит/с	18 Гбит/с
ALLM (Авто. игровой режим)	✓	✓	✓	✓	✓	✓	✓	✓	✓	✓
VRR (для игр)	✓	✓	✓	✓	✓	✓	✓	✓	✓	✓
QFT (для игр)	✓	✓	✓	✓	✓	✓	✓	✓	✓	✓
DSC	✓	✓	✓	✓	✓	✓		✓	✓	
Без сжатия	8K/60p 4:2:0	8K/60p 4:2:0	8K/60p 4:2:0	8K/60p 4:2:0	8K/60p 4:2:0	8K/60p 4:2:0	4K/60p 4:2:0	8K/60p 4:2:0	8K/60p 4:2:0	4K/60p 4:4:4
Со сжатием (ТВ требует режима DSC)	8K/60p 4:4:4	8K/60p 4:4:4	8K/60p 4:4:4	8K/60p 4:4:4	8K/60p 4:4:4	8K/60p 4:4:4	-	8K/60p 4:4:4	8K/60p 4:4:4	-
ARC / eARC *2								✓		
HDR10 (HDR10, BT.2020, HLG)	✓	✓	✓	✓	✓	✓	✓	✓	✓	✓
HDR10+	✓	✓	✓	✓	✓	✓	✓	✓	✓	✓

\*1 Аудиоформаты:

2-канальный линейный PCM (32 кГц, 44,1 кГц, 48 кГц, 88,2 кГц, 96 кГц, 176,4 кГц, 192 кГц, 16/20/24 бит)  
 Многоканальный линейный PCM (макс. конфигурация 7.1 каналов, 32 кГц, 44,1 кГц, 48 кГц, 88,2 кГц, 96 кГц, 176,4 кГц, 192 кГц, 16/20/24 бит)  
 Bitstream (Dolby Digital, Dolby Digital Plus, Dolby TrueHD, Dolby Atmos, DTS, DTS-ES, DTS 96/24, DTS-HD Master Audio, DTS-HD High Resolution Audio, DTS Express, DTS:X, IMAX DTS, IMAX DTS:X, DSD (2,8 МГц), PCM)

\*2 ARC поддерживает следующие форматы аудиосигнала:

PCM, Dolby Digital, Dolby Digital Plus, DTS (DTS 96/24, DTS-ES etc.), DTS-HD High Resolution Audio, IMAX DTS

eARC поддерживает следующие форматы аудиосигнала:

PCM, Dolby Digital, Dolby Digital Plus, DTS (DTS 96/24, DTS-ES etc.), Dolby TrueHD, Dolby Atmos, DTS-HD Master Audio





Поддерживаемое разрешение входных сигналов	Частота кадров	Цветовое пространство	Глубина цвета	HDMI IN 1 - 6	AUX INPUT HDMI (передняя панель)	
4K (3840 × 2160p)	24/25/30 Гц	YCbCr4:2:2	12 бит	✓	✓	
		YCbCr4:4:4/RGB	8 бит	✓	✓	
			10/12 бит	✓		
	48/50/60 Гц	YCbCr4:2:0	8 бит	✓	✓	
			10/12 бит	✓		
			YCbCr4:2:2	12 бит	✓	
100/120 Гц	YCbCr4:4:4/RGB	8 бит	✓	✓		
		10/12 бит	✓			
		12 бит	✓(*1)			
5K (5120 × 2160p)	24/25/30 Гц	YCbCr4:2:2	12 бит	✓		
		YCbCr4:4:4/RGB	8 бит	✓		
			10/12 бит	✓		
	48/50/60 Гц	YCbCr4:2:0	8/10/12 бит	✓(*2)		
			YCbCr4:2:2	12 бит	✓	
			YCbCr4:4:4/RGB	8 бит	✓	
8K (7680 × 4320p)	24/25/30 Гц	YCbCr4:2:0	8/10/12 бит	✓		
		YCbCr4:2:2	12 бит	✓		
		YCbCr4:4:4/RGB	8/10 бит	✓		
	48/50/60 Гц	YCbCr4:2:0	12 бит	✓(*1)		
			8/10 бит	✓		
			12 бит	✓(*1)		
YCbCr4:2:2	12 бит	✓(*1)				
	YCbCr4:4:4/RGB	8/10/12 бит	✓(*1)			

(\*1) Возможен ввод и вывод видеосигнала, сжатого методом DSC (Display Stream Compression). DSC — метод сжатия видеосигналов, который позволяет передавать видео высокого разрешения, требующее высокой пропускной способности, по каналу HDMI. Когда идет воспроизведение видео в этом формате, процесс регулировки громкости или настройки аудио/видеосигнала не отображаются на экране.

(\*2) Разрешение 5K, частота кадров 48 Гц, цветовое пространство YCbCr4: 2:0 и глубина цвета 8/10/12 бит не поддерживаются.



- При подключении к телевизору выходной сигнал на разъеме HDMI OUT имеет такое же разрешение, что и входной. При использовании телевизора с поддержкой 4K видеосигналы формата HDMI 1080p могут также выводиться в формате 4K.

Сетевой интерфейс	Модели для Северной Америки и Тайваня	Модели для Австралии, Европы и Азии
Локальная сеть Ethernet	1 (10BASE-T/100BASE-TX)	
Беспроводная локальная сеть	Стандарт IEEE 802.11 a/b/g/n/ac (стандарт Wi-Fi®), полоса 5/2,4 ГГц	
<p>■ Аудиоформаты, поддерживаемые музыкальными серверами (<a href="#">→ стр. 118</a>)</p>	<p><b>MP3 (.mp3)</b></p> <ul style="list-style-type: none"> <li>• MPEG-1/MPEG-2 Audio Layer 3/44,1 кГц, 48 кГц/между 8 кбит/с и 320 кбит/с и VBR</li> </ul> <p><b>WMA (.wma)</b></p> <ul style="list-style-type: none"> <li>• 44,1 кГц, 48 кГц/между 5 и 320 кбит/с, и VBR</li> <li>• Форматы WMA Pro/Voice/WMA Lossless не поддерживаются.</li> </ul> <p><b>WAV (.wav)</b></p> <p>Файлы WAV содержат несжатые цифровые аудиосигналы PCM.</p> <ul style="list-style-type: none"> <li>• 44,1 кГц, 48 кГц, 88,2 кГц, 96 кГц, 176,4 кГц, 192 кГц / 8, 16 и 24 бит</li> </ul> <p><b>AIFF (.aiff/.aif)</b></p> <p>Файлы AIFF содержат несжатые цифровые аудиосигналы PCM.</p> <ul style="list-style-type: none"> <li>• 44,1 кГц, 48 кГц, 88,2 кГц, 96 кГц, 176,4 кГц, 192 кГц / 8, 16 и 24 бит</li> </ul> <p><b>AAC (.aac/.m4a/.mp4/.3gp/.3g2)</b></p> <ul style="list-style-type: none"> <li>• MPEG-2/MPEG-4 Audio/44,1 кГц, 48 кГц, 88,2 кГц, 96 кГц/ между 8 и 320 кбит/с, и VBR</li> </ul> <p><b>FLAC (.flac)</b></p> <ul style="list-style-type: none"> <li>• 44,1 кГц, 48 кГц, 88,2 кГц, 96 кГц, 176,4 кГц, 192 кГц / 8, 16 и 24 бит</li> </ul> <p><b>LPCM (линейная импульсно-кодовая модуляция)</b></p> <ul style="list-style-type: none"> <li>• 44,1 кГц, 48 кГц / 16 бит</li> </ul> <p><b>Apple Lossless (.m4a/.mp4)</b></p> <ul style="list-style-type: none"> <li>• 44,1 кГц, 48 кГц, 88,2 кГц, 96 кГц, 176,4 кГц, 192 кГц / 16 и 24 бит</li> </ul> <p><b>DSD (.dsf/.dff)</b></p> <ul style="list-style-type: none"> <li>• DSF/DSDIFF/2,8 МГц, 5,6 МГц, 11,2 МГц</li> </ul>	



Секция USB	Модели для Северной Америки и Тайваня	Модели для Австралии, Европы и Азии
Порт USB	2 (на передней панели: версия 2.0, 5 В/0,5 А, на задней панели: версия 2.0, 5В/1 А)	
<p>■ Аудиоформаты, поддерживаемые запоминающими устройствами USB (<a href="#">→ стр. 116</a>)</p>	<p><b>MP3 (.mp3)</b>                      • MPEG-1/MPEG-2 Audio Layer 3/44,1 кГц, 48 кГц/между 8 кбит/с и 320 кбит/с и VBR</p> <p><b>WMA (.wma)</b>                      • 44,1 кГц, 48 кГц/между 5 и 320 кбит/с, и VBR                      • Форматы WMA Pro/Voice/WMA Lossless не поддерживаются.</p> <p><b>WAV (.wav)</b>                      Файлы WAV содержат несжатые цифровые аудиосигналы PCM.                      • 44,1 кГц, 48 кГц, 88,2 кГц, 96 кГц, 176,4 кГц, 192 кГц / 8, 16 и 24 бит</p> <p><b>AIFF (.aiff/.aif)</b>                      Файлы AIFF содержат несжатые цифровые аудиосигналы PCM.                      • 44,1 кГц, 48 кГц, 88,2 кГц, 96 кГц, 176,4 кГц, 192 кГц / 8, 16 и 24 бит</p> <p><b>AAC (.aac/.m4a/.mp4/.3gp/.3g2)</b>                      • MPEG-2/MPEG-4 Audio/44,1 кГц, 48 кГц, 88,2 кГц, 96 кГц/ между 8 и 320 кбит/с, и VBR</p> <p><b>FLAC (.flac)</b>                      • 44,1 кГц, 48 кГц, 88,2 кГц, 96 кГц, 176,4 кГц, 192 кГц / 8, 16 и 24 бит</p> <p><b>LPCM (линейная импульсно-кодовая модуляция)</b>                      • 44,1 кГц, 48 кГц / 16 бит</p> <p><b>Apple Lossless (.m4a/.mp4)</b>                      • 44,1 кГц, 48 кГц, 88,2 кГц, 96 кГц, 176,4 кГц, 192 кГц / 16 и 24 бит</p> <p><b>DSD (.dsf/.dff)</b>                      • DSF/DSDIFF/2,8 МГц, 5,6 МГц, 11,2 МГц</p>	

Общие характеристики	Модели для Северной Америки и Тайваня	Модели для Австралии, Европы и Азии
Параметры электропитания	120 В переменного тока, частота 60 Гц	220 – 240 В переменного тока, 50/60 Гц
Потребляемая мощность	1095 Вт	1190 Вт
Режим ожидания (выключены все устройства)	0,1 Вт	0,2 Вт
Сетевой режим ожидания (проводн.)	1,7 Вт	1,8 Вт
Управление режимом ожидания по сети (беспроводн.)	1,8 Вт	1,9 Вт
Активация устройства по каналу Bluetooth	1,8 Вт	1,9 Вт
Режим ожидания HDMI CEC	0,1 Вт	0,2 Вт



Режим ожидания (питание поступает на все цепи)	1,8 Вт	1,9 Вт
HiNA-совместимое оборудование в режиме ожидания, функции разъединения сети и управления режимом ожидания по сети включены	2,6 Вт	2,7 Вт
Габариты (ШxВxГ)	435 x 185,5 x 468 мм 17-1/8" x 7-5/16" x 18-7/16"	
Масса	21,5 кг	

Видеовходы	Модели для Северной Америки и Тайваня	Модели для Австралии, Европы и Азии
Композитный	2	
Компонентный	1	

Аудиовходы	Модели для Северной Америки и Тайваня	Модели для Австралии, Европы и Азии
Аналоговые	6 (RCA x 4, PHONO x 1, XLR x 1)	
Цифровые	5 (COAXIAL x 2, OPTICAL x 3) • Для сигналов PCM (стереофонических и монофонических), подаваемых на цифровой вход, поддерживается частота дискретизации 32 / 44,1 / 48 / 88,2 / 96 кГц и разрешение 16, 20 и 24 бит.	



Аудиовыходы	Модели для Северной Америки и Тайваня	Модели для Австралии, Европы и Азии
Аналоговые	FRONT L/R, CENTER, SURROUND L/R, SURROUND BACK L/R, HEIGHT 1 L/R, HEIGHT 2 L/R, SUBWOOFER ZONE 2 PRE/LINE OUT or ZONE B LINE OUT, ZONE 3 PRE/LINE OUT	
Выходные клеммы для подключения акустических систем	FRONT L/R, CENTER, SURROUND L/R, SURROUND BACK L/R, HEIGHT 1 L/R or FRONT Bi-AMP, HEIGHT 2 L/R or CENTER Bi-AMP, ZONE 2 L/R, ZONE 3 L/R (Модели для Северной Америки и Тайваня поддерживают штекеры типа «банан»)	
Наушники	1 x (6,3 мм, 1/4«)	

Прочее	Модели для Северной Америки и Тайваня	Модели для Австралии, Европы и Азии
Калибровочный микрофон	1 (на передней панели)	
RS-232	1	
Выходы триггера 12 В	2 (A: 100 мА, B: 25 мА)	
Порты ИК сигнала	2 (IN x 1, OUT x 1)	

Технические характеристики и конструктивные особенности могут быть изменены без специального уведомления.

 → [Информация о лицензиях и товарных знаках](#)



*Pioneer*

SN 29404082A\_EN

©Copyright 2023 Onkyo Technology, K.K. Все права защищены. ©2023 Onkyo Home Entertainment Corporation, Tous droits de reproduction et de traduction reserves.

Политика конфиденциальности, доступна для ознакомления на [\[https://pioneer-audiovisual.com/privacy/\]](https://pioneer-audiovisual.com/privacy/).

Название «Pioneer» и логотип «МСАСС» являются товарными знаками корпорации Pioneer и используются по лицензии.

O2304-1