



MOMENTUM True Wireless 3

Действительно беспроводные стереофонические наушники
Модель: MTW3, MTW3 R, MTW3 L, MTW3 C



Инструкция по эксплуатации

Используйте функцию поиска, элементы навигации (слева) или следующие ссылки:

Начало

«Внешний вид изделия»

«Первые шаги»

«Пользование наушниками»

«Часто задаваемые вопросы / устранение неисправностей»

«Технические характеристики»

Sonova Consumer Hearing GmbH

Am Labor 1
30900 Wedemark
Германия

www.sennheiser-hearing.com



Версия: 04/22 A01

Важная инструкция по безопасности



- ▷ Перед использованием изделия внимательно изучите данную инструкцию по эксплуатации.
- ▷ Всегда передавайте изделие третьим лицам вместе с данной инструкцией по эксплуатации.
- ▷ Не используйте изделие, если оно явно повреждено или издает громкие, необычные звуки (свист или писк).
- ▷ Используйте изделие только там, где разрешена беспроводная передача данных по *Bluetooth®*.

Предотвращение вреда для здоровья и несчастных случаев

- ▷ Предохраняйте органы слуха от звука высокой громкости. Во избежание нарушений слуха не настраивайте наушники на высокую громкость на длительное время. Наушники Sennheiser обеспечивают превосходное звучание даже при низкой и средней громкости звука. 
- ▷ Не вставляйте наушники слишком глубоко в слуховой проход; запрещается использовать наушники без ушных вкладышей. Всегда вынимайте наушники из уха медленно и осторожно.
- ▷ Изделие генерирует постоянные и сильные магнитные поля, которые могут стать причиной неполадок кардиостимуляторов, имплантированных дефибрилляторов (ИКД) и других имплантатов. Всегда соблюдайте расстояние не менее 10 см между компонентом изделия, в котором есть магнит (наушники и бокс для зарядки), и кардиостимулятором, имплантированным дефибриллятором или другим имплантатом. 
- ▷ Во избежание несчастных случаев храните изделие, упаковку и аксессуары в месте, недоступном для детей и домашних животных. Опасность проглатывания и удушья.
- ▷ Не используйте изделие, когда необходима предельная внимательность (например, при управлении автомобилем). В частности, при включенной системе активного шумоподавления шумы из окружающей среды могут быть не слышны, а предупреждающие сигналы могут восприниматься иначе.

Предотвращение повреждений и неисправностей

- ▷ Во избежание коррозии или деформации всегда храните изделие в сухом состоянии и не подвергайте его воздействию предельно высоких и предельно низких температур (не сушите феном, не кладите на обогреватель, не оставляйте на солнце и т. п.). Нормальная рабочая температура — от 0 до 40° C.
- ▷ Не закрывайте отверстия микрофонов системы активного шумоподавления с наружной стороны чашек. Из-за этого могут появиться громкие, непривычные шумы (свист или писк), и функция шумоподавления не будет работать надлежащим образом.

- ▷ Используйте только компоненты, аксессуары и запчасти, допущенные к применению компанией Sonova Consumer Hearing.
- ▷ Очищайте изделие только сухой мягкой тканью. Для очистки компонентов изделия, защищенных от воздействия влаги (со степенью защиты IP), можно использовать слегка влажную ткань.

Указания по технике безопасности при обращении с литиевыми аккумуляторами





ПРЕДУПРЕЖДЕНИЕ!

При неправильном обращении с аккумуляторами может начаться утечка электролита. В экстремальных случаях существует опасность:

- взрыва;
- перегрева и воспламенения;
- образования дыма и/или газов;
- ущерба для здоровья и/или окружающей среды.

	<p>Используйте только аккумуляторы, допущенные к применению компанией Sonova Consumer Hearing, а также только подходящие к ним зарядные устройства.</p>
	<p>Не заряжайте аккумуляторы, оставляя их без присмотра.</p>
	<p>Заряжайте устройство/аккумуляторы только при температуре окружающей среды от 5 до 35° C вдали от легковоспламеняющихся предметов.</p>
	<p>Не допускайте нагрева устройства/аккумуляторов выше +70° C, а также попадания на них прямых солнечных лучей. Не бросайте устройство/аккумуляторы в огонь.</p>
	<p>Изделия, работающие от аккумуляторов, после окончания использования выключайте.</p>
	<p>Регулярно подзаряжайте устройство/аккумуляторы, если они не используются (прим. каждые 3 месяца).</p>
	<p>Это изделие содержит миниатюрные элементы питания. В случае проглатывания изделия / миниатюрного элемента питания или их попадания в организм иным способом немедленно обратитесь к врачу.</p>

	Избегайте длительного контакта с кожей, если изделие, аккумулятор, зарядное устройство или кабель находятся под напряжением. Эти компоненты при зарядке могут нагреваться и стать причиной раздражения кожи.
	Неисправные изделия вместе с аккумуляторами сдавайте только в специальные приемные пункты или возвращайте дилеру в своем регионе для переработки.

Указания по защите наушников от атмосферных воздействий

Наушники оснащены системой защиты от атмосферных воздействий класса IPX4, предохраняющей наушники от воздействия воды (степень защиты согласно международной маркировке защиты (коду IP), стандарту IEC 60529, по результатам испытаний в лабораторных условиях).

Наушниками можно пользоваться, например, под дождем. При этом они не рассчитаны на погружение в воду или использование под душем. Продолжительное нахождение в условиях влажности/сырости может привести к ослаблению функции защиты от атмосферных воздействий и повреждению изделия.

Не заряжайте наушники во влажном состоянии. Перед зарядкой насухо протрите влажные наушники сухой тканью.

Бокс для зарядки не защищен от водяных струй. Не допускайте намокания бокса для зарядки.

Указания относительно сбора и обработки данных и обновления микропрограммы

Данное изделие сохраняет такие индивидуальные настройки, как громкость и Bluetooth-адреса устройств, с которыми выполнено сопряжение. Эти данные необходимы для работы изделия. Они не передаются компании Sonova Consumer Hearing GmbH или другим компаниям, уполномоченным ею, и не обрабатываются.

Микропрограмму изделия можно обновить бесплатно с помощью приложения Sennheiser Smart Control. Для этого требуется подключение к интернету. После того как устройство, на котором установлено приложение, подключилось к интернету, для обеспечения доступа к соответствующим обновлениям встроенного ПО на сервер Sonova Consumer Hearing автоматически передаются и обрабатываются следующие данные: идентификатор аппаратных средств, версия аппаратных средств, версия микропрограммы изделия, тип и версия операционной системы (Android, iOS), версия приложения. Данные используются только для предоставления и передачи обновления микропрограммы и не хранятся постоянно.

Если передача и обработка данных для вас нежелательна, не подключайтесь к интернету.

Использование по назначению / ответственность

Эти наушники разработаны в качестве аксессуара к устройствам с поддержкой Bluetooth. Они предназначены для беспроводной передачи аудиоданных, в частности для разговоров по телефону и воспроизведения музыки.

Использование не по назначению подразумевает любое применение изделия, отличающееся от описания в относящихся к нему руководствах.

Компания Sonova Consumer Hearing не несет ответственности за последствия ненадлежащего обращения с изделием, дополнительными устройствами и аксессуарами и использования их не по назначению.

Компания Sonova Consumer Hearing GmbH не несет ответственности за повреждения USB-устройств, которые не соответствуют спецификации стандарта USB.

Компания Sonova Consumer Hearing GmbH не несет ответственности за ущерб, вызванный прерыванием связи вследствие применения разряженных или устаревших аккумуляторов или выхода за радиус передачи Bluetooth.

Перед вводом в эксплуатацию изучите соответствующие нормы своей страны и соблюдайте их.

Комплект поставки

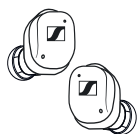

Наушник правый R (модель: MTW3 R) и наушник левый L (модель: MTW3 L)



Бокс для зарядки наушников со встроенным аккумулятором (модель: MTW3 C)

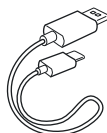

USB-кабель для зарядки со штекером USB-C и USB-A, ок. 0,4 м



Силиконовые вкладыши (размеры XS, S, M (при поставке надеты на наушники) и L)



Силиконовые ушные фиксаторы (размеры S, M (при поставке надеты на наушники) и L)



Краткая инструкция



Инструкция по безопасности

В интернете вы найдете:

- настоящую подробную инструкцию по эксплуатации и дополнительную информацию (www.sennheiser-hearing.com/download)
- приложение Sennheiser Smart Control для настройки наушников и доступа к дополнительным функциям (www.sennheiser-hearing.com/smartcontrol)
- список аксессуаров на странице изделия MOMENTUM True Wireless 3 на сайте www.sennheiser-hearing.com (для покупок онлайн, или обратитесь к дистрибьютору компании Sonova Consumer Hearing-Partner в вашей стране: www.sennheiser-hearing.com/service-support)

Внешний вид изделия

Бокс для зарядки

Модель: MTW3 C

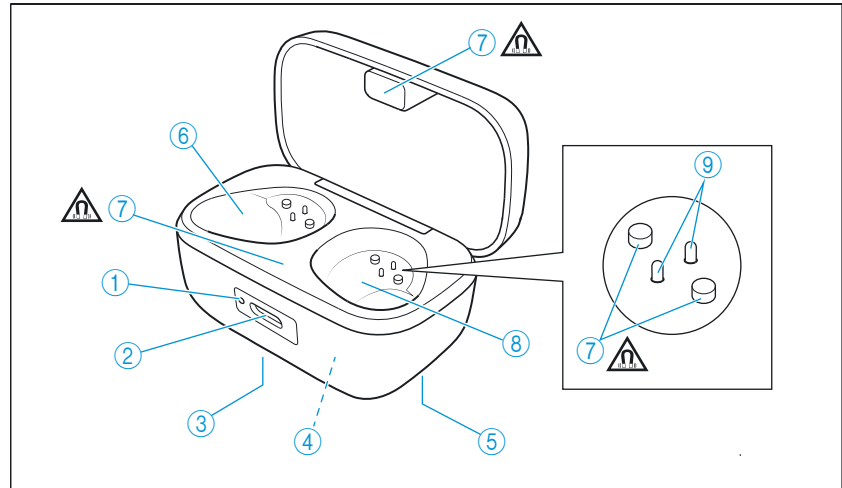

- ① Светодиодный индикатор показывает процесс зарядки / уровень заряда аккумулятора бокса для зарядки или наушников (если они вставлены в бокс для зарядки)
- ② Гнездо USB-C для зарядки аккумуляторов
- ③ Контактная площадка для беспроводной зарядки
- ④ Встроенный аккумулятор для зарядки наушников в дороге
- ⑤ Заводская табличка
- ⑥ Зарядный отсек для левого наушника **L**
- ⑦ Магнитные фиксаторы
- ⑧ Зарядный отсек для правого наушника **R**
- ⑨ Зарядные контакты

Наушники

Модель: MTW3 R и MTW3 L

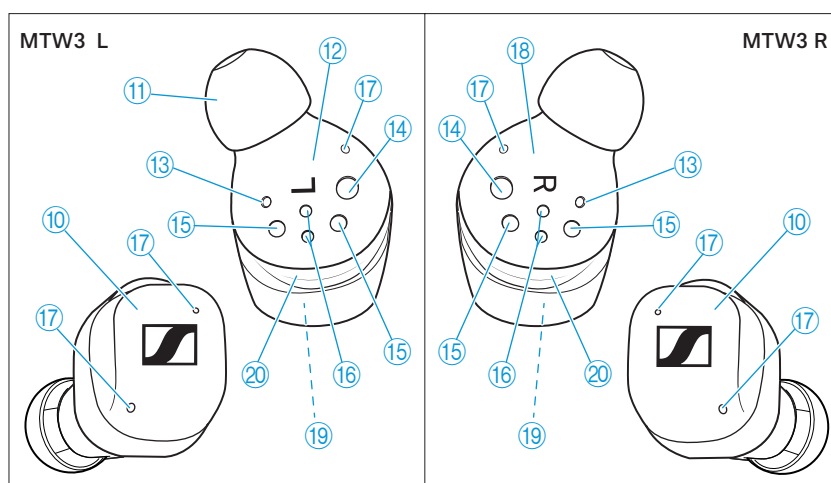

- ⑩ Сенсорная панель управления
- ⑪ Сменные силиконовые вкладыши для наушников
- ⑫ Левый **L** наушник
- ⑬ Индикатор состояния
- ⑭ Инфракрасный датчик приближения
- ⑮ Магнитные фиксаторы
- ⑯ Зарядные контакты
- ⑰ Микрофоны для работы системы активного шумоподавления ANC, для восприятия окружения (режим «Transparent Hearing») и совершения телефонных звонков
- ⑱ Правый **R** наушник
- ⑲ Встроенный аккумулятор
- ⑳ Сменные ушные фиксаторы для надежной фиксации наушников в ушах

Обзор состояний светодиодного индикатора бокса для зарядки

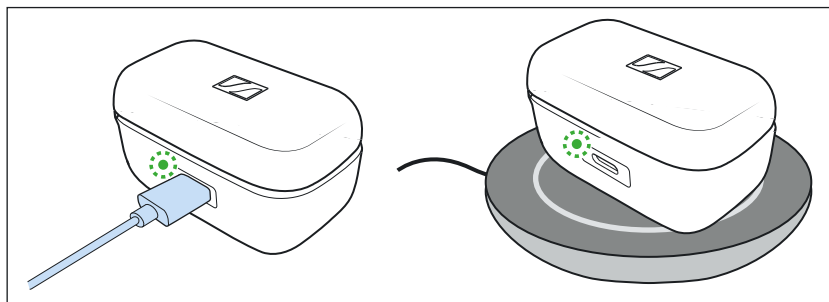

Если подсоединен USB-кабель или бокс для зарядки установлен на беспроводной зарядной станции, то светодиодный индикатор бокса для зарядки постоянно показывает процесс зарядки:

Индикатор		Бокс для зарядки СО вставленными наушниками	Бокс для зарядки БЕЗ вставленных наушников
	Пulsация желтым светом	... Выполняется зарядка наушников и бокса для зарядки	... Выполняется зарядка бокса для зарядки
	Зеленый, постоянный свет	... Наушники и бокс для зарядки полностью заряжены	... Бокс для зарядки полностью заряжен
	Красный, мигание	... Ошибка зарядки/дефект аккумулятора (> 43)	... Ошибка зарядки/дефект аккумулятора (> 43)

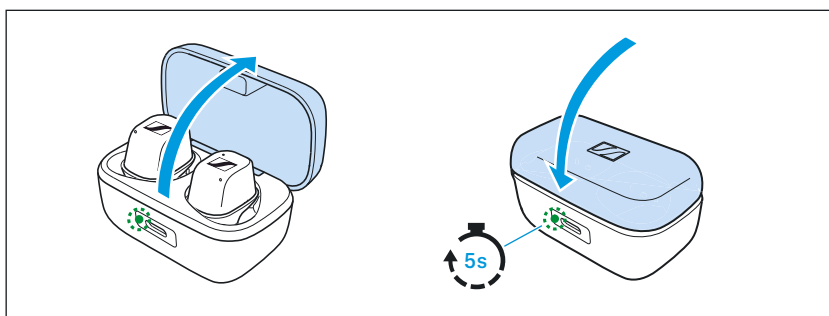

Если USB-кабель не подсоединен или бокс для зарядки не установлен на беспроводной зарядной станции, то при открытии крышки бокса для зарядки светодиодный индикатор бокса для зарядки показывает уровень заряда аккумулятора или процесс зарядки наушников. При закрытии крышки бокса для зарядки светодиодный индикатор перестает светиться через 5 секунд.

Индикатор		Бокс для зарядки CO вставленными наушниками	Бокс для зарядки БЕЗ вставленных наушников
	Зеленый, постоянный свет	... Наушники полностью заряжены, бокс для зарядки может выполнить еще как минимум один полный цикл зарядки	... Бокс для зарядки полностью заряжен
	Пульсаци я желтым светом	... Наушники заряжаются от аккумулятора бокса для зарядки	-
	Желтый, постоянный свет	... Наушники полностью заряжены, бокс для зарядки больше не может выполнить полный цикл зарядки	... Бокс для зарядки заряжен менее чем на 90%
	Красный, постоянный свет	... Аккумуляторы наушников и бокса для зарядки практически разряжены	... Аккумулятор бокса для зарядки практически разряжен
	Красный, мигание	... Ошибка зарядки/дефект аккумулятора (> 43)	... Ошибка зарядки/дефект аккумулятора (> 43)





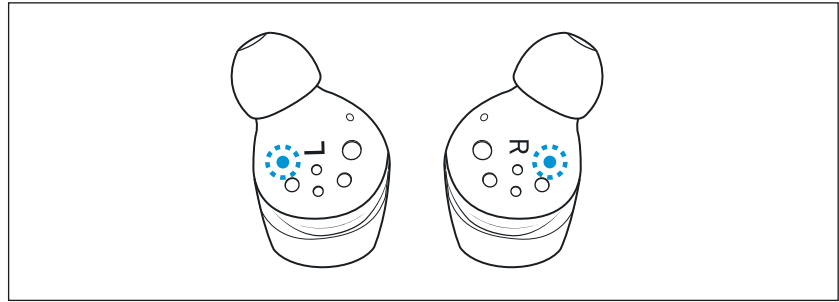

Если светодиодный индикатор не включается:

- очистите контакты наушников и бокса для зарядки (> 42).
- Убедитесь, что бокс для зарядки установлен на беспроводной зарядной станции (максимальное расстояние 3 мм).
- Подождите не менее 10 секунд. В некоторых беспроводных зарядных станциях процесс зарядки начинается с задержкой.
- Соблюдайте указания по установке беспроводной зарядной станции для предотвращения воздействия электромагнитных полей или материалов на зарядную станцию (см. инструкцию по эксплуатации беспроводной зарядной станции).
- Заряжайте аккумулятор бокса для зарядки и наушников не менее 30 минут, пока не включится индикатор (> 17).

Обзор состояний светодиодного индикатора наушников



Индикатор	Значение; наушники...
	Попеременное мигание красным и синим прим. 2 мин ...находятся в режиме сопряжения (первичной настройки Bluetooth-соединения)
 3x	Синий, мигание 3 раза ... Сопряжение по Bluetooth или сопряжение наушников выполнено успешно
 3x	Красный, мигание 3 раза ... Не удалось выполнить сопряжение по Bluetooth или сопряжение наушников
	Синий, постоянный свет ...соединены по Bluetooth с устройством
	Красный, постоянный свет ...не соединены с устройством по Bluetooth либо соединение прервано
	Красный, быстрое мигание ... Аккумулятор практически разряжен
	Медленное мигание красным светом ... Системная ошибка. Выполните сброс настроек (> 47)
	Попеременное мигание красным и зеленым в течение прим. 1 мин ...находятся в режиме сопряжения наушников (для сопряжения правого и левого наушников)



Когда вы вставляете наушники в уши, светодиодные индикаторы автоматически выключаются.

Когда вы не вставляете наушники в уши, по истечении 30 секунд светодиодные индикаторы гаснут.

Указания относительно голосовых уведомлений

Наушники выдают голосовые сообщения о событиях (в таблице приведены некоторые примеры). С помощью приложения Smart Control можно изменить язык голосовых уведомлений, выбрать голосовые уведомления или звуковые сигналы, а также отключить почти все уведомления (например, кроме уведомления о разрядке аккумулятора).

Голосовое уведомление	Значение/наушники...
«Power on» («ВКЛ.»)	...включены
«Power off» («ВЫКЛ.»)	...выключены
«Connected» («Соединение установлено»)	...соединены по Bluetooth
«No connection» («Соединение отсутствует»)	...не соединены по Bluetooth
«Pairing» («Сопряжение»)	...находятся в режиме сопряжения (первичной настройки Bluetooth-соединения)
«Pairing cancelled» («Сопряжение отменено»)	... Сопряжение по Bluetooth отменено
«Pairing successful» («Сопряжение успешно выполнено»)	... успешно сопряжены с Bluetooth-устройством
«Pairing failed» («Сопряжение не удалось»)	... Не удалось выполнить сопряжение
«Recharge headset» («Зарядите наушники»)	... Аккумулятор почти разряжен. Зарядите аккумулятор.
«Call rejected» («Вызов отклонен»)	...Входящий вызов отклонен.
«Call ended» («Вызов завершен»)	... Вызов завершен
«Volume min» («Уровень громкости минимальный»)	... Уровень громкости на минимуме
«Volume max» («Уровень громкости максимальный»)	... Уровень громкости на максимуме

Первые шаги

1. Активация наушников и бокса для зарядки, зарядка аккумуляторов

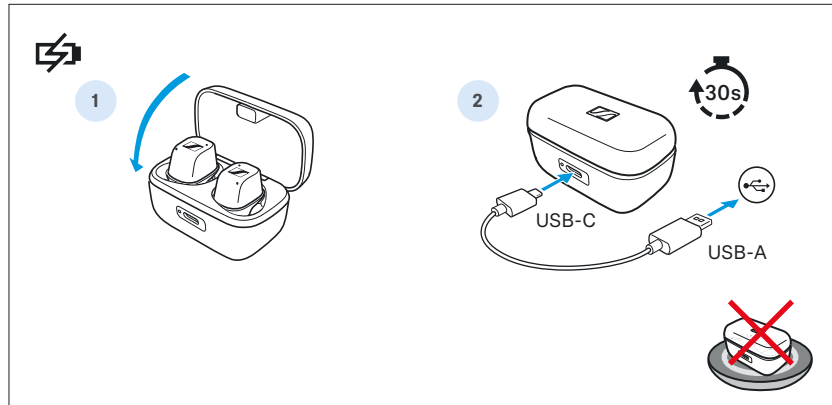

При поставке аккумуляторы наушников и бокса для зарядки находятся в спящем режиме, и их необходимо активировать путем однократного подключения к источнику питания с гнездом USB.

- ▷ Вставьте наушники в бокс для зарядки.
- ▷ Закройте крышку бокса для зарядки.
- ▷ Подсоедините кабель USB-C к боксу для зарядки и к источнику питания с гнездом USB (> 17).
- ▷ Заряжайте аккумуляторы не менее 30 секунд. Наушники и бокс для зарядки выходят из спящего режима, начинается зарядка аккумуляторов. Теперь наушниками можно пользоваться.

i Пробуждение аккумуляторов возможно только через USB-кабель. Вы не можете использовать функцию беспроводной зарядки.

i Мы рекомендуем перед первым использованием полностью зарядить наушники и бокс для зарядки, не прерывая процесс зарядки.

2. Выбор вкладышей и ушных фиксаторов для оптимальной посадки наушников в ушах

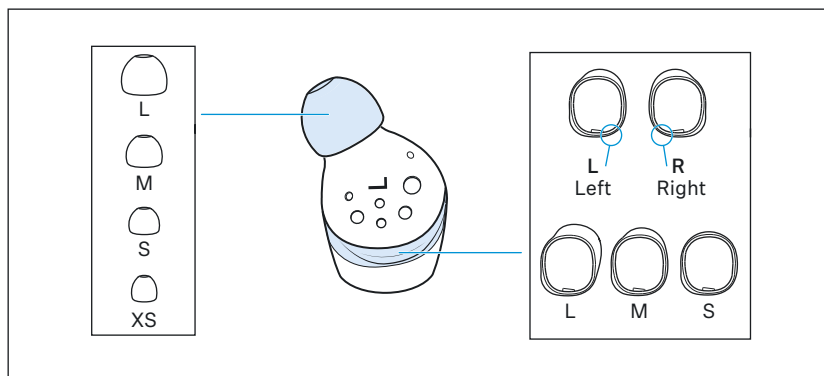

Качество звучания, в том числе воспроизведение низких частот, обеспечение максимального эффекта шумоподавления, лучшего качества голоса во время телефонных разговоров и надежное удержание наушников в ушах, в значительной степени зависит от правильности посадки наушников. Для этой цели доступны вкладыши и ушные фиксаторы разных размеров.

- ▷ Попробуйте все имеющиеся вкладыши и ушные фиксаторы, чтобы определить, какой размер является оптимальным для вас по качеству звучания и удобству использования.
- ▷ Вы можете выбрать вкладыши одного из 4 размеров (XS, S, M и L) и ушные фиксаторы одного из 3 размеров (S, M и L) (> 26).

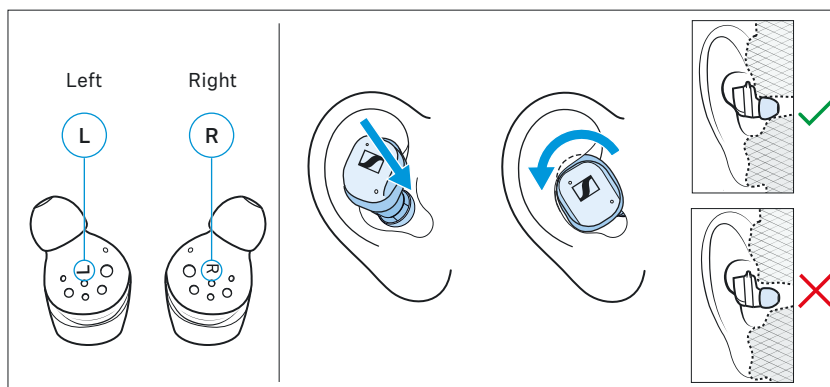

- ▷ Вставьте правый и левый наушник в правое и левое ухо соответственно.
- ▷ Вставьте наушники в уши под небольшим углом и слегка поверните их в ушных каналах так, чтобы вам было комфортно и наушники держались достаточно надежно и удобно в ушных каналах и ушных раковинах (> 27).

3. Соединение наушников с Bluetooth-устройством

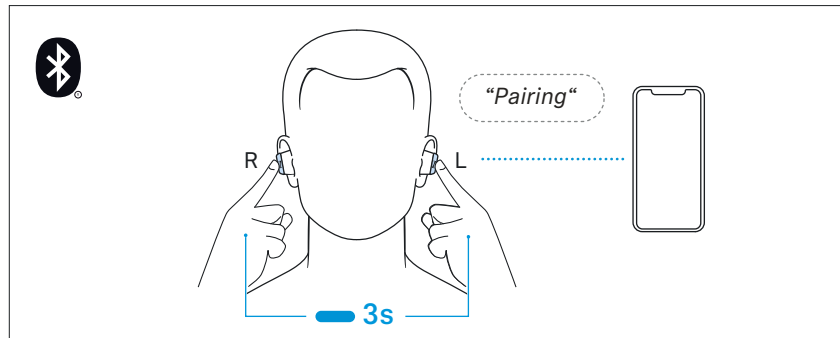

Подсоедините наушники к смартфону по Bluetooth (> 21).

4. Установка приложения Smart Control для смартфона

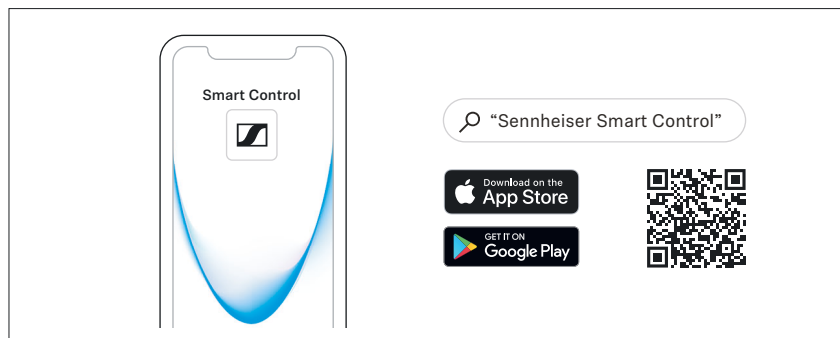

Приложение *Sennheiser Smart Control* позволяет использовать все функции и настройки наушников и, например, с помощью эквалайзера адаптировать звучание в соответствии с вашими потребностями (> 25).

Пользование наушниками

Информация об аккумуляторе, процессе зарядки и первом использовании

Наушники и бокс для зарядки оборудованы встроенными аккумуляторами.

Для зарядки аккумуляторов можно использовать одну из следующих возможностей:

- USB-кабель из комплекта поставки;
- беспроводную зарядную станцию (требуется совместимость со стандартом Qi, не входит в комплект поставки).

Для зарядки наушники должны быть вставлены в бокс для зарядки. Таким образом наушники всегда надежно хранятся и всегда заряжены, даже в дороге.

При поставке аккумуляторы наушников и бокса для зарядки находятся в спящем режиме, и их необходимо активировать путем подключения к источнику питания с гнездом USB не менее чем на 30 секунд. При этом крышка бокса для зарядки должна быть закрыта.

Длительность полного цикла зарядки бокса для зарядки и наушников составляет ок. 1,5 часа. Функция быстрой зарядки позволяет за 10 минут зарядить наушники примерно на 1 час воспроизведения. Время зарядки может варьироваться в зависимости от используемого источника питания и температуры окружающей среды.

Мы рекомендуем перед первым использованием полностью зарядить наушники и бокс для зарядки, не прерывая процесс зарядки.

Если подсоединить подключенный к источнику питания USB-кабель к боксу для зарядки или установить бокс для зарядки на беспроводную зарядную станцию, аккумулятор бокса для зарядки начнет заряжаться. Если в бокс для зарядки вставлены наушники, одновременно выполняется зарядка аккумуляторов наушников. Светодиодный индикатор бокса для зарядки показывает, что идет зарядка (> 9).

Если уровень заряда аккумуляторов наушников понижается до критического, выдается голосовое уведомление о необходимости зарядить наушники «Recharge headset».

Уровень заряда аккумулятора бокса для зарядки отображается светодиодным индикатором на боксе (> 9).

По окончании срока службы данное изделие со встроенным аккумулятором необходимо сдать на отдельную утилизацию. Дополнительную информацию можно найти здесь: > 52.

Зарядка аккумуляторов через USB-кабель

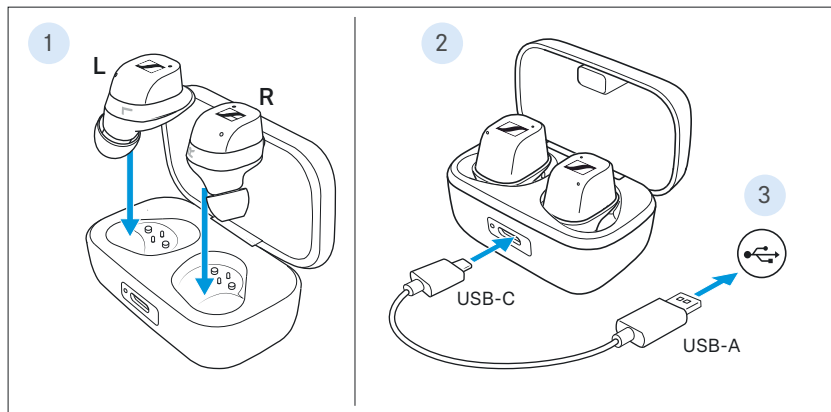

- Преодолевая легкое сопротивление магнита, откиньте крышку бокса для зарядки и вставьте левый наушник в левый зарядный отсек, а правый — в правый зарядный отсек. Наушники фиксируются в зарядных отсеках с помощью магнитов.
- Подсоедините штекер USB-C USB-кабеля к гнезду USB-C бокса для зарядки.
- Штекер USB-A вставьте в соответствующее гнездо источника питания USB (в комплект не входит). Убедитесь в том, что блок питания с гнездом USB подключен к электросети. Выполняется зарядка аккумуляторов наушников и бокса для зарядки.
Если наушники не вставлены в бокс для зарядки, то выполняется только зарядка аккумулятора бокса для зарядки.
Светодиодный индикатор бокса для зарядки отображает состояние:

Индикатор		Бокс для зарядки СО вставленными наушниками	Бокс для зарядки БЕЗ вставленных наушников
	Пульсация желтым светом	... Выполняется зарядка наушников и бокса для зарядки	... Выполняется зарядка бокса для зарядки
	Зеленый, постоянный свет	... Наушники и бокс для зарядки полностью заряжены	... Бокс для зарядки полностью заряжен
	Красный, мигание	...Сбой зарядки/ аккумулятора минимум в одном наушнике (> 43)	... Сбой зарядки/ аккумулятора в боксе для зарядки (> 43)

- i** Если светодиодный индикатор не включается:
- очистите контакты наушников и бокса для зарядки (> 42);
 - очистите гнездо USB-C бокса для зарядки.
 - Заряжайте аккумулятор бокса для зарядки и наушников не менее 30 минут, пока не включится светодиодный индикатор.

Беспроводная зарядка аккумуляторов

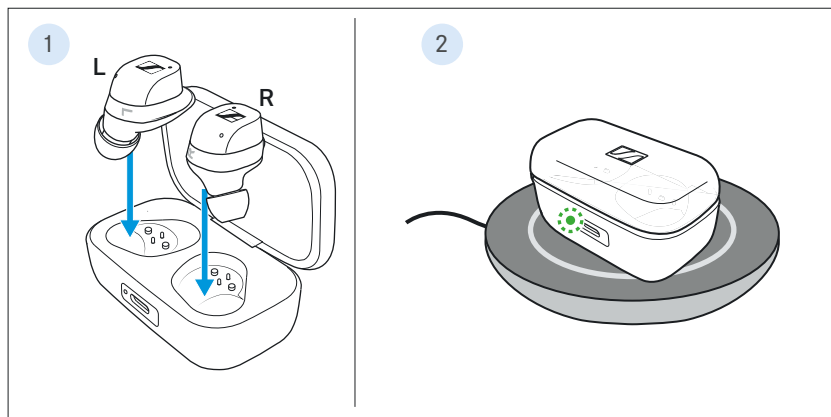

1. Преодолевая легкое сопротивление магнита, откиньте крышку бокса для зарядки и вставьте левый наушник в левый зарядный отсек, а правый — в правый зарядный отсек. Наушники фиксируются в зарядных отсеках с помощью магнитов.
2. Разместите нижнюю часть бокса для зарядки в центре на беспроводную зарядную станцию (требуется совместимость со стандартом Qi, не входит в комплект поставки). Выполняется зарядка аккумуляторов наушников и бокса для зарядки.
Если наушники не вставлены в бокс для зарядки, то выполняется только зарядка аккумулятора бокса для зарядки.
Светодиодный индикатор бокса для зарядки отображает состояние:

Индикатор		Бокс для зарядки СО вставленными наушниками	Бокс для зарядки БЕЗ вставленных наушников
	Пульсация желтым светом	... Выполняется зарядка наушников и бокса для зарядки	... Выполняется зарядка бокса для зарядки

Индикатор		Бокс для зарядки СО вставленными наушниками	Бокс для зарядки БЕЗ вставленных наушников
	Зеленый, постоянный свет	... Наушники и бокс для зарядки полностью заряжены	... Бокс для зарядки полностью заряжен
	Красный, мигание	...Сбой зарядки/ аккумулятора минимум в одном наушнике (> 43)	... Сбой зарядки/ аккумулятора в боксе для зарядки (> 43)



Если светодиодный индикатор не включается:

- очистите контакты наушников и бокса для зарядки (> 42).
- Убедитесь, что бокс для зарядки установлен на беспроводной зарядной станции (максимальное расстояние 3 мм).
- Подождите не менее 10 секунд. В некоторых беспроводных зарядных станциях процесс зарядки начинается с задержкой.
- Соблюдайте указания по установке беспроводной зарядной станции для предотвращения воздействия электромагнитных полей или материалов на зарядную станцию (см. инструкцию по эксплуатации беспроводной зарядной станции).
- Заряжайте аккумулятор бокса для зарядки и наушников не менее 30 минут, пока не включится светодиодный индикатор.

Соединение наушников с Bluetooth-устройством

Для использования беспроводного Bluetooth-соединения необходимо однократно зарегистрировать оба устройства (наушники и, например, смартфон) через настройки устройств в смартфоне. Этот процесс называется сопряжением.

Соблюдайте настоящую инструкцию по эксплуатации используемого Bluetooth-устройства, если интерфейс управления отличается от описанных шагов.

 Когда вы в первый раз включите наушники после первой зарядки, они автоматически переключатся в режим сопряжения по Bluetooth.

Информация о соединении Bluetooth

Наушники совместимы со стандартом Bluetooth 5.2.

Если источник аудиосигнала поддерживает один из способов кодирования аудиосигнала высокого качества, то музыка будет автоматически воспроизводиться в высоком качестве: aptX®, aptX adaptive® или AAC. В противном случае наушники будут воспроизводить музыку в стандартном качестве (SBC). Через приложение Smart Control отображается используемое кодирование аудиосигнала.

Сопряженные устройства сразу после включения устанавливают беспроводное Bluetooth-соединение, после чего их можно использовать.

При включении наушники автоматически пытаются установить соединение с Bluetooth-устройством, с которым устанавливалось соединение в последний раз. Наушники могут сохранять профили соединений до шести Bluetooth-устройств, с которыми выполнено сопряжение.



Воспроизведение аудиосигнала всегда возможно только с одного устройства.

При сопряжении наушников с седьмым Bluetooth-устройством новый профиль соединения записывается поверх профиля наименее часто использовавшегося Bluetooth-устройства.

Если позже вы снова попытаетесь установить соединение с этим Bluetooth-устройством, придется повторить процедуру сопряжения.

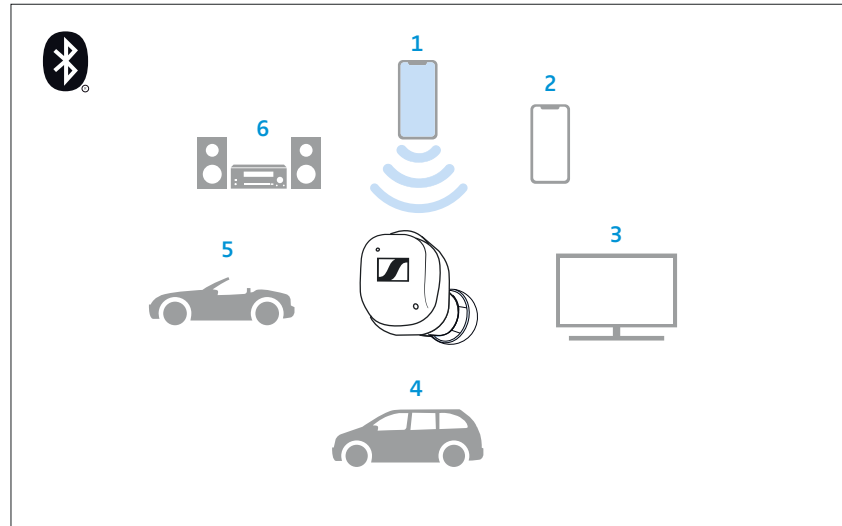
В приложении Smart Control вы можете просматривать список сопряженных устройств и целенаправленно подключать и отсоединять устройства («Соединения»; > 22).



-  сопряженное и подключенное Bluetooth-устройство
-  сопряженное Bluetooth-устройство (в настоящее время не подключено)

i И правый, и левый наушники используют беспроводное Bluetooth-соединение. При поставке оба наушника сопряжены друг с другом. При использовании другого наушника (например, запасного) необходимо также выполнить сопряжение обоих наушников друг с другом (> 47).

Сопряжение наушников с Bluetooth-устройством

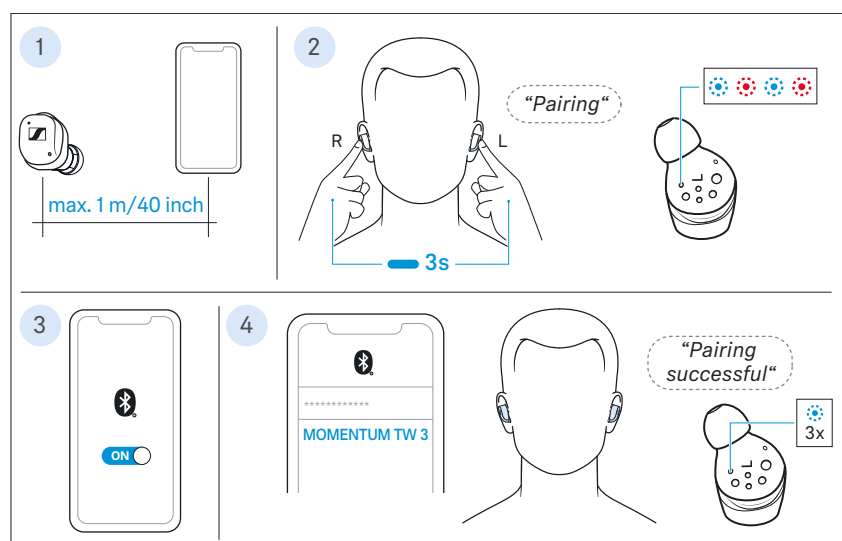

1. Достаньте оба наушника из бокса для зарядки и вставьте их в уши (> 27). Расстояние между наушниками и Bluetooth-устройством должно составлять не более 1 м.

2. Одновременно коснитесь сенсорной панели на левом и правом наушниках и не убирайте пальцы от них в течение 3 секунд, пока не услышите голосовое уведомление «Pairing» и звуковой сигнал. Светодиоды наушников попеременно мигают красным и синим. Наушники находятся в режиме сопряжения.
3. Включите Bluetooth на Bluetooth-устройстве.
4. В меню Bluetooth-устройства активируйте поиск Bluetooth-устройств. Отобразятся все активные Bluetooth-устройства, находящиеся рядом с вашим смартфоном. Выберите из списка Bluetooth-устройств устройство с названием «MOMENTUM TW 3». При запросе PIN-кода введите «0000». Если сопряжение выполнено успешно, вы услышите голосовое уведомление «Pairing successful», светодиоды наушников 3 раза мигнут синим светом.

i Если в течение 2 минуты соединение не будет установлено, то сопряжение будет отменено. Наушники переключатся в режим ожидания. При необходимости повторите шаги, описанные выше. При отсутствии сопряжения наушников с каким-либо Bluetooth-устройством (список сопряженных устройств пуст) режим сопряжения остается постоянно включенным.

Переключение соединения с сопряженными Bluetooth-устройствами / «Соединения»

Для переключения аудиосоединения на определенное Bluetooth-устройство из списка сопряженных при помощи функции «Соединения» вам понадобится приложение Smart Control (> 25).

- ▷ Нажмите пункт «Соединения» в приложении Smart Control. На экране появится список сопряженных с наушниками устройств Bluetooth.
- ▷ Выберите из списка сопряженное устройство, к которому вы хотите подключить наушники. Убедитесь в том, что нужное устройство включено, и на нем включен Bluetooth. Между нужным Bluetooth-устройством и наушниками будет установлено аудиосоединение. В приложении связь между устройством, в котором установлено приложение Smart Control, и наушниками не разрывается (только Bluetooth Low Energy для связи между приложением и наушниками, название устройства выделяется жирным шрифтом).

i Вы также можете использовать функцию «Соединения», чтобы целенаправленно удалить информацию о сопряжении с устройствами без сброса наушников к заводским настройкам.

Отсоединение наушников от Bluetooth-устройства

- ▷ Отключите соединение с наушниками в меню вашего Bluetooth-устройства. Теперь наушники отсоединены от Bluetooth-устройства. После этого наушники начнут поиск других сопряженных устройств. Если ни одно устройство не будет найдено, вы услышите голосовое уведомление «No connection». После этого наушники переключатся в режим ожидания.

i При помощи приложения Smart Control и функции «Соединения» можно также целенаправленно подключать наушники к сопряженным устройствам, не разрывая действующее соединение, а также удалять информацию о сопряжении с определенными устройствами (> 22).

i Если вы хотите очистить весь список сопряженных Bluetooth-устройств, используйте приложение Smart Control или восстановите заводские настройки наушников (> 47).

Новое сопряжение запасного наушника

При поставке правый и левый наушники сопряжены друг с другом. Но если вы используете другой наушник (например, запасной), вам необходимо однократно выполнить сопряжение двух наушников друг с другом. Этот процесс сопряжения сбросит наушники на заводские настройки.

1. Вставьте оба наушника в бокс для зарядки и не закрывайте его.
2. Через 20 секунд будет выполнено сопряжение наушников. После этого светодиодный индикатор на боксе для зарядки 3 раза мигнет красным и зеленым светом. Теперь наушники сопряжены друг с другом.

i Если вы закрыли бокс для зарядки слишком рано, повторите описанную выше процедуру.

i После сопряжения с запасным наушником все настройки сбрасываются. Выполните повторное сопряжение наушников со смартфоном (> 21).

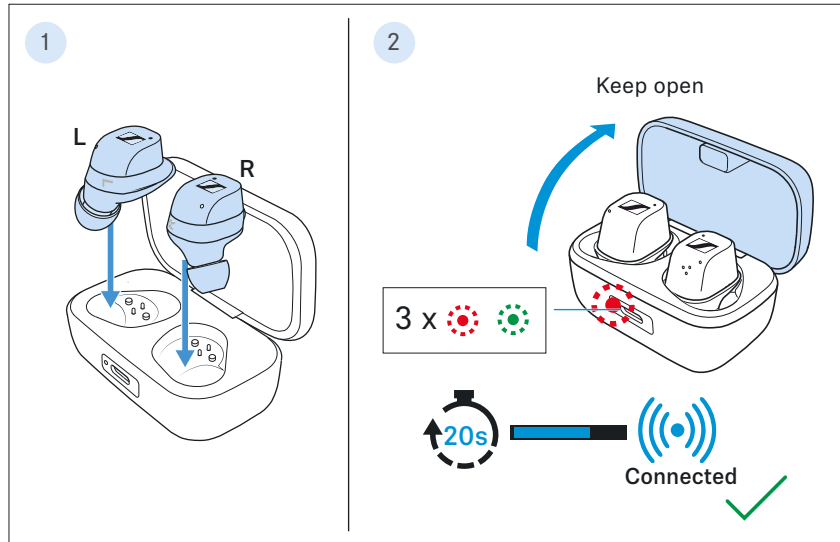

Установка приложения Smart Control

Для того чтобы в полном объеме использовать настройки и функции наушников, вам потребуется установить на смартфон бесплатное приложение Sennheiser Smart Control.

Загрузите приложение из Apple AppStore или Google Play и установите его на свой смартфон. В качестве альтернативы вы также можете отсканировать приведенный ниже QR-код с помощью смартфона или перейти по ссылке ниже:

www.sennheiser-hearing.com/smartcontrol

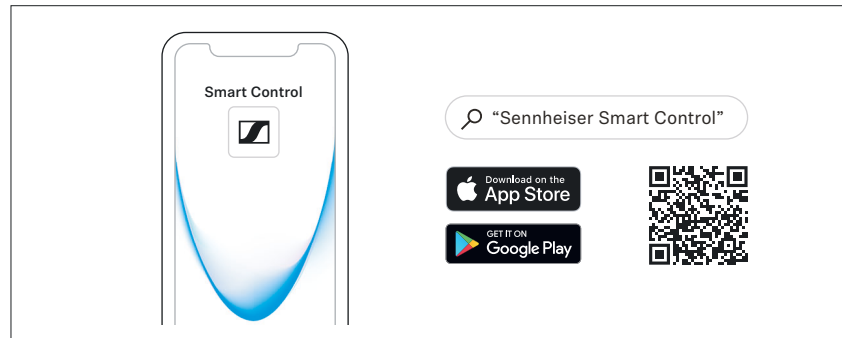

- ▷ Подключите наушники к смартфону по Bluetooth (> 20).
- ▷ Запустите приложение Smart Control.
- ▷ Следуйте указаниям в приложении.

Выбор вкладышей и ушных фиксаторов для оптимальной посадки наушников

Качество звучания, в том числе воспроизведение низких частот, обеспечение максимального эффекта шумоподавления, лучшего качества голоса во время телефонных разговоров и надежное удержание наушников в ушах, в значительной степени зависит от правильности посадки наушников. Для этой цели доступны вкладыши и ушные фиксаторы разных размеров.

Силиконовые вкладыши

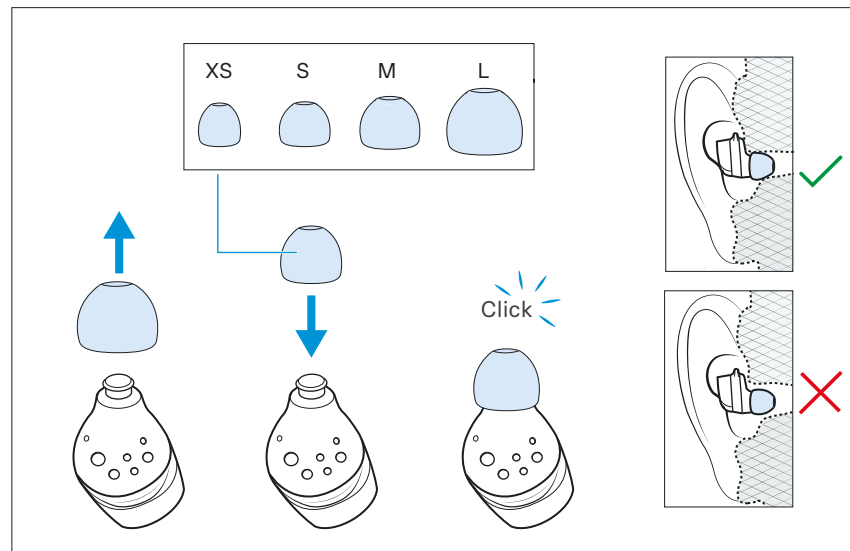

- ▷ Снимите вкладыш с канала для передачи звука.
- ▷ Установите новый вкладыш и проследите, чтобы он зафиксировался.
- ▷ Попробуйте все вкладыши из набора, чтобы определить, какой размер является оптимальным для вас по качеству звучания и удобству использования. Вы можете выбрать один из 4 размеров вкладышей: XS, S, M и L. Вкладыши должны прочно сидеть в ушном канале и полностью закрывать уши.

Силиконовые ушные фиксаторы

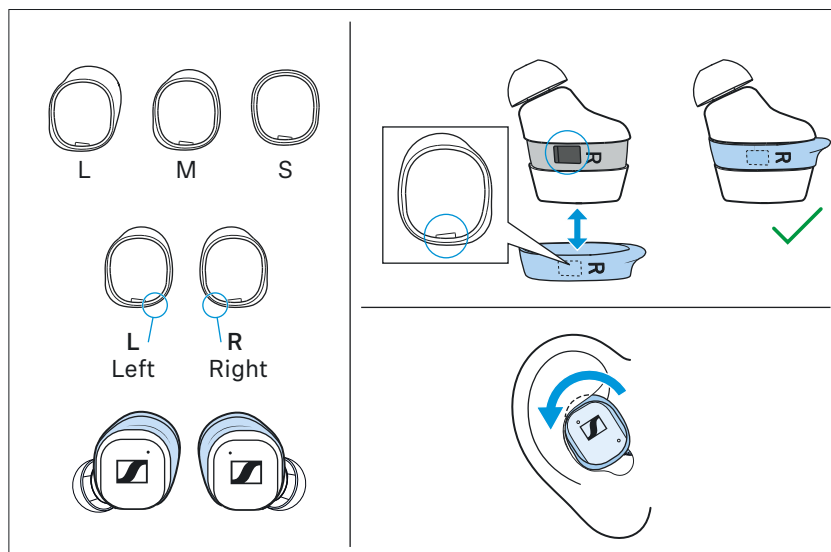

- ▷ Осторожно снимите ушные фиксаторы с корпуса наушников.
- ▷ Вставьте правый и левый ушной фиксатор в правый и левый наушник соответственно (см. выдавненное углубление на нижней части).
- ▷ Установите фиксатор на внутренней стороне кольца ушного фиксатора в углубление, предусмотренное на наушнике, и наденьте кольцо на корпус наушника. Следите, чтобы кольцо было правильно установлено в направляющей на корпусе наушников.
- ▷ Попробуйте все ушные фиксаторы из набора, чтобы определить, какой размер обеспечивает наилучшее удержание и является оптимальным для вас по удобству использования.

Вы можете выбрать один из 2 размеров ушных фиксаторов: M и L. Ушной фиксатор надежно удерживает наушник в задней части уха. Если вы не хотите использовать ушные фиксаторы, установите на наушник размер S.

Вставка наушников в уши

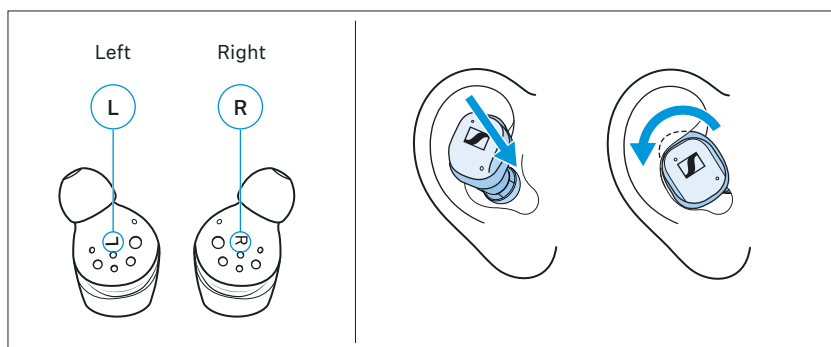

- ▷ Вставьте правый и левый наушник в правое и левое ухо соответственно.

- ▷ Вставьте наушники в уши под небольшим углом и слегка поверните их в ушных каналах так, чтобы они держались там удобно и надежно. Если вы используете ушной фиксатор, следите за тем, чтобы он удерживался в ушной раковине (> 26).

i Вы можете использовать правый или левый наушник отдельно. Если во время использования вы уложите один из наушников в бокс для зарядки, в другом наушнике может ненадолго прерваться воспроизведение.

i Функция «Интеллектуальная пауза» позволяет автоматически останавливать воспроизведение музыки при извлечении наушника из уха (> 35).

Включение наушников



ПРЕДУПРЕЖДЕНИЕ!

Опасность в связи с высоким уровнем громкости! Использование высокого уровня громкости в течение продолжительного времени может привести к необратимому нарушению слуха.

- ▷ Перед надеванием наушников уменьшите громкость (> 30).
- ▷ Не используйте высокий уровень громкости постоянно.

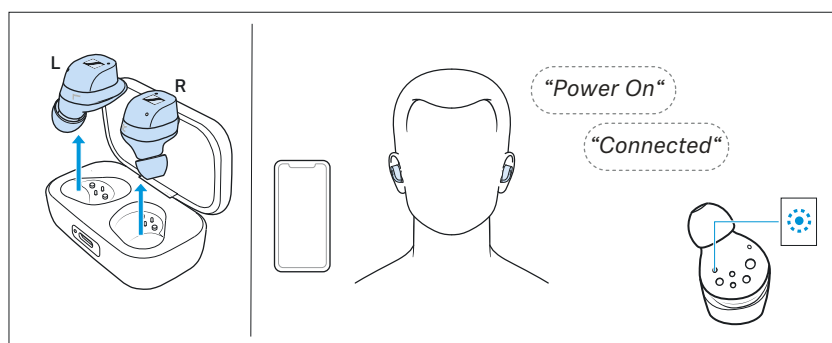

- ▷ Откройте крышку бокса для зарядки, выньте оба наушника и вставьте их в уши (> 27). Если в радиусе действия беспроводного сигнала находится сопряженное Bluetooth-устройство, вы услышите голосовые уведомления «Power On» и «Connected». Светодиод наушников светится синим светом.

i Если вы достанете наушники из бокса для зарядки во время поступления входящего вызова, вызов будет автоматически принят и вы сможете использовать наушники непосредственно для телефонного разговора. Данную функцию автоматического вызова (Auto Call) можно отключить через приложение Smart Control (> 37).

- i** Если в течение 15 минут не удастся найти Bluetooth-устройство, с которым выполнено сопряжение, наушники автоматически переключаются в режим ожидания. Вы можете изменить эту настройку в приложении Smart Control. Вывести наушники из режима ожидания можно, однократно коснувшись сенсорных клавиш либо ненадолго вставив наушники в бокс для зарядки.

Выключение наушников

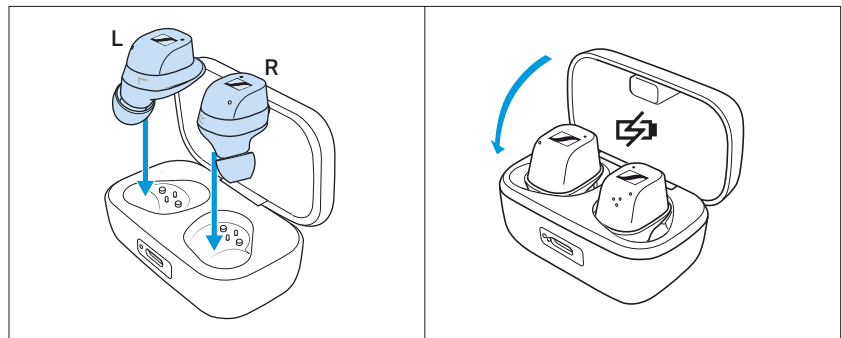

Специально выключать наушники не требуется.

- ▷ Вставьте наушники в бокс для зарядки и закройте крышку, чтобы их выключить. Сразу после вставки в бокс для зарядки и закрывания крышки они выключаются, и начинается процесс зарядки (> 17).

- i** Если вы не закроете крышку бокса для зарядки, соединение Bluetooth будет кратковременно прервано, но сразу же восстановлено, и наушники будут заряжаться.

- i** Если в течение 15 минут не удастся найти Bluetooth-устройство, с которым выполнено сопряжение, наушники автоматически переключаются в режим ожидания. Вывести наушники из режима ожидания можно, однократно коснувшись сенсорных клавиш либо ненадолго вставив наушники в бокс для зарядки.

- i** Через приложение Smart Control вы можете также выключить наушники.

Регулировка громкости звука



ПРЕДУПРЕЖДЕНИЕ!

Опасность в связи с высоким уровнем громкости!

Использование высокого уровня громкости в течение продолжительного времени может привести к необратимому нарушению слуха.

- ▷ Перед надеванием наушников и перед переключением на другой источник аудиосигнала не забывайте устанавливать низкий уровень громкости.
- ▷ Не используйте высокий уровень громкости постоянно.

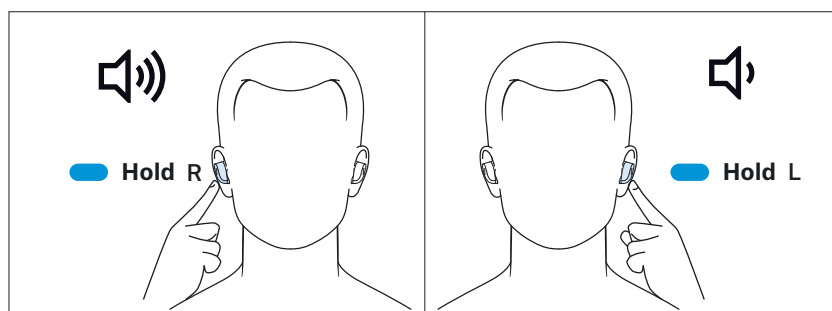

Для повышения громкости:

- ▷ Коснитесь сенсорной клавиши на правом наушнике и удерживайте ее до тех пор, пока уровень громкости не повысится до нужного.

Для уменьшения громкости:

- ▷ Коснитесь сенсорной клавиши на левом наушнике и удерживайте ее до тех пор, пока уровень громкости не понизится до нужного.

При достижении максимальной или минимальной громкости вы услышите голосовое уведомление «Volume max» или «Volume min».



Вы также можете отрегулировать громкость с помощью Bluetooth-устройства, с которым установлено соединение.



Если вы активировали голосовой помощник (> 34), а затем изменили громкость наушников, громкость голосового помощника будет адаптирована и сохранена.

Информация о системе активного шумоподавления ANC

Наушники обеспечивают эффективное пассивное отсеивание шумов окружающей среды благодаря способу крепления в ушном канале.

Дополнительно в наушниках предусмотрена система Активного шумоподавления (ANC) с помощью которой вы можете свести окружающий шум к минимуму. Качество звучания наушников будет оставаться оптимальным даже при включенной системе ANC.

Находясь в среде с повышенным уровнем шума, вы можете использовать наушники в качестве шумозащитных наушников, просто включив систему ANC.

В приложении Smart Control можно выбрать разные режимы шумоподавления с настройками, соответствующими вашей ситуации. При адаптивном шумоподавлении интенсивность регулируется автоматически в зависимости от уровня шума.

Указания относительно активного шумоподавления

- Лучше всего подавляются постоянные шумы в низкочастотном диапазоне, такие как гудение двигателей или гул вентиляторов.
- Речь и высокочастотные шумы приглушаются, однако могут оставаться различимыми.
- В случае появления необычных шумов (свиста или писка) снимите наушники и наденьте их снова. Убедитесь в правильности посадки наушников, при которой плотно закрывается ушной канал.
- Не закрывайте отверстия микрофонов системы активного шумоподавления с наружной стороны чашек. Из-за этого могут появиться громкие, непривычные шумы (свист или писк), и функция шумоподавления не будет работать надлежащим образом.
- При включенной системе активного шумоподавления время работы от аккумулятора сокращается.

Включение и выключение системы активного шумоподавления ANC

- ▷ Трижды коснитесь сенсорной клавиши на левом наушнике. Система активного шумоподавления ANC включится или выключится.

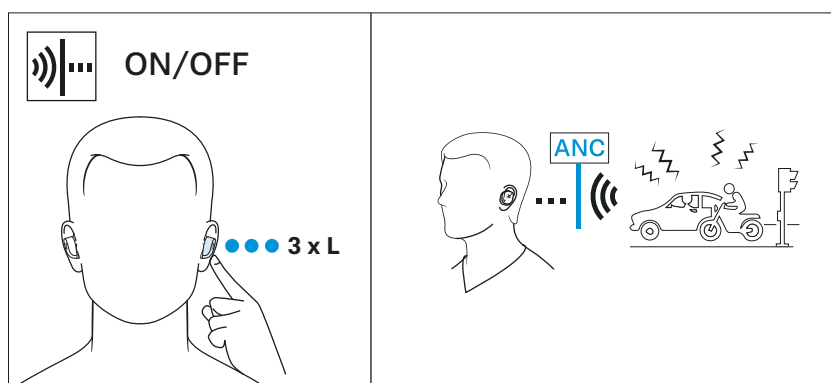

i Вы также можете включать или выключать систему активного шумоподавления ANC с помощью приложения Smart Control.



Во время телефонных разговоров всегда активируется система активного шумоподавления ANC для обеспечения лучшего качества голоса.

Настройка системы активного шумоподавления ANC

Для настройки системы активного шумоподавления ANC вам понадобится приложение Smart Control (> 25).

- ▷ Выберите требуемый режим системы ANC в приложении Smart Control:

Режим ANC	Подавление низкочастотных фоновых и посторонних шумов
«Adaptive»*	Подавление в зависимости от уровня шума. Максимальное подавление в шумной обстановке и минимальное подавление в тихой обстановке.
«Anti Wind» («Подавление шума ветра»)	Легкое подавление, позволяющее минимизировать шум ветра или шум от движения.

* Настройка по умолчанию

Слышимость шумов окружающей среды или разговоров: активация и деактивация режима Transparent Hearing

Благодаря режиму Transparent Hearing вы можете слышать шумы из окружающей среды или общаться, не вынимая наушники из ушей. Вы можете, например, слышать объявления в поезде или самолете, а также обмениваться короткими фразами.

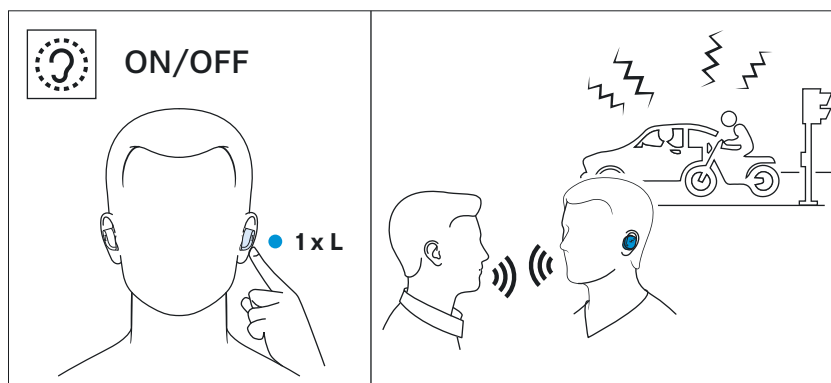

- ▷ Однократно коснитесь сенсорной клавиши на левом наушнике.
Настроенный в приложении Smart Control режим Transparent Hearing активирован. Вы можете слышать шумы из окружающей среды, не извлекая наушники из ушей.

Для деактивации режима Transparent Hearing:

- ▷ Однократно коснитесь сенсорной клавиши на левом наушнике.

Настройка режима Transparent Hearing

Для полноценного использования режима Transparent Hearing вам понадобится приложение Smart Control (> 25).

- ▷ Выберите в приложении Smart Control нужный режим Transparent Hearing:

Режим Transparent Hearing	Описание
«Keep music playing and mix with ambient sound» («Продолжить воспроизведение музыки и смешать с шумами из окружающей среды»)	Воспроизведение аудиосигнала (например, музыки) продолжается, при этом он смешивается с шумами окружающей среды. Громкость шума окружающей среды можно регулировать с помощью ползунка.
«No music playback, only ambient sound»* («Воспроизводится не музыка, а только окружающие шумы»)	Воспроизведение аудиосигнала (например, музыки) отключается, слышны только шумы окружающей среды.

*: Настройка по умолчанию



Использование голосового помощника / голосовой набор

- ▷ Трижды коснитесь сенсорной клавиши на правом наушнике.
Активируется голосовой помощник, используемый в смартфоне (в зависимости от используемой системы или приложения на смартфоне: Siri, Google Assistant или другой).
- ▷ Произнесите запрос для голосового помощника.

Для отключения голосового помощника / отмены голосового набора:

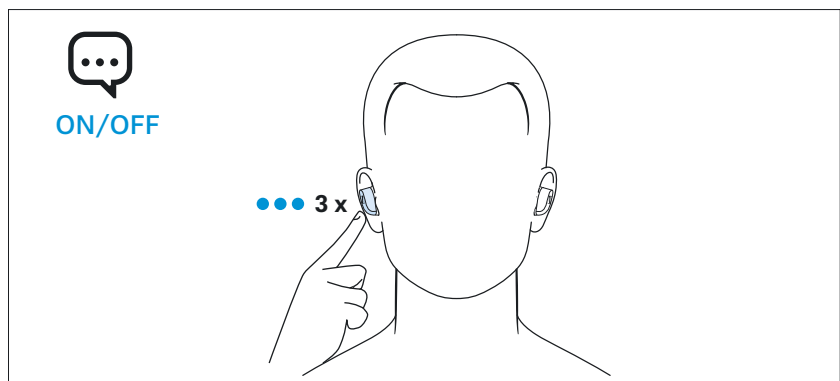
- ▷ Однократно коснитесь сенсорной клавиши на правом наушнике.



Правая сенсорная клавиша управления	Функция	
	Трехкратное касание 	Активация голосового помощника

i Если вы активировали голосового помощника, а затем изменили громкость наушников (> 30), громкость голосового помощника будет адаптирована и сохранена.

Использование функции Smart Pause (интеллектуальная пауза)

Наушники автоматически распознают, носите ли вы их в ушах или извлекаете из ушей.

Воспроизведение музыки приостанавливается, когда вы извлекаете один наушник из уха, и продолжается, когда вы вновь вставляете его в ухо (если воспроизведение прерывается более чем на 2 минуты, автоматически оно уже не запустится).

Вы можете активировать (настройка по умолчанию) или деактивировать эту функцию в приложении Smart Control.

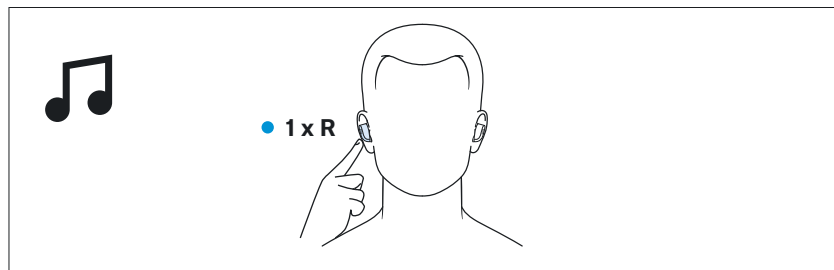

Управление воспроизведением музыки

Функции воспроизведения музыки доступны только в случае наличия Bluetooth-соединения между наушниками и устройством. Некоторые смартфоны или музыкальные плееры могут поддерживать не все доступные функции.



Воспроизведение музыки / пауза



- ▷ Однократно коснитесь сенсорной клавиши на правом наушнике.

Правая клавиша управления	Функция	
	Однократное касание 	Воспроизведение музыки или пауза

Переход к предыдущему треку

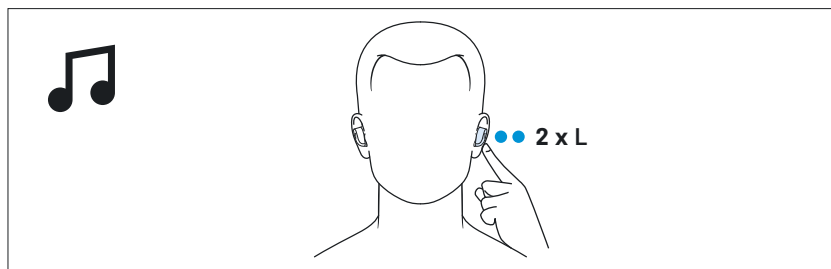
▷ Дважды коснитесь сенсорной клавиши на левом наушнике.





Левая сенсорная клавиша	Функция	
	Двукратное касание 	Воспроизведение предыдущего трека из списка

Переход к следующему треку

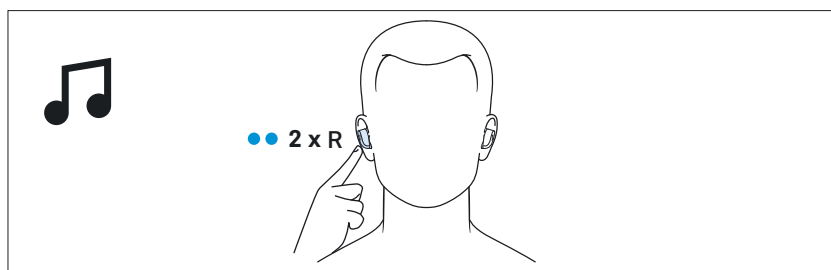
▷ Дважды коснитесь сенсорной клавиши на правом наушнике.



Правая клавиша управления	Функция	
	Двукратное касание 	Воспроизведение следующего трека из списка

Телефонные звонки с помощью наушников

Функции совершения телефонных звонков доступны только в случае наличия Bluetooth-соединения между наушниками и смартфоном.

Возможно, некоторые смартфоны и приложения телефонии (например, WhatsApp, MS Teams, WeChat) будут поддерживать не все функции управления телефонными звонками.

Во время звонка вы можете управлять функциями вызова на [правом и/или левом наушнике](#).

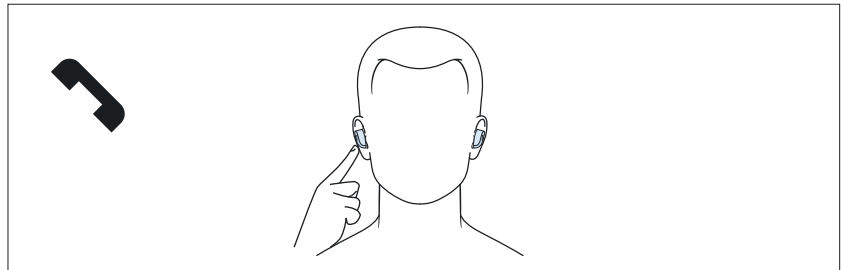

Звонок

- ▷ Наберите в смартфоне нужный номер.
Если смартфон не перенаправляет вызовы на наушники автоматически, выберите на нем «MOMENTUM TW 3» в качестве устройства вывода (при необходимости см. инструкцию по эксплуатации смартфона).

Прием/отклонение/завершение телефонного вызова

Если ваши наушники соединены со смартфоном и поступает входящий вызов, вы услышите в наушниках сигнал звонка.
Если входящий вызов поступает во время прослушивания музыки, ее воспроизведение приостанавливается до завершения телефонного разговора.

Сенсорная панель на правом или левом наушнике	Функция
	Однократное касание ● Прием вызова
	Однократное касание ● Завершение вызова Голосовое уведомление «Call ended»
	Двукратное касание ● ● Отклонение вызова Голосовое уведомление «Call rejected»
	Однократное касание ● Прием вызова и завершение активного вызова
	Двукратное касание ● ● Сброс параллельного вызова и продолжение текущего вызова

Использование функции автоматического вызова (Auto Call)

Если вы достанете сопряженные наушники из бокса для зарядки во время поступления входящего вызова, вызов будет автоматически принят и вы сможете использовать наушники непосредственно для телефонного разговора.

Вы можете активировать (настройка по умолчанию) или деактивировать эту функцию в приложении Smart Control. Обратите внимание, что оба наушника должны быть включены, чтобы задать настройки для обоих наушников (правого и левого).

i Вы можете использовать правый или левый наушник отдельно. Если во время использования вы уложите один из наушников в бокс для зарядки, в другом наушнике может ненадолго прерваться воспроизведение.

Отображение уровня заряда аккумулятора

Если наушники соединены с Bluetooth-устройством, уровень заряда аккумулятора может отображаться на дисплее вашего смартфона или другого устройства (в зависимости от используемого устройства и операционной системы).

В приложении Smart Control также отображается уровень заряда аккумуляторов наушников и бокса для зарядки.

[Отображение уровня заряда аккумуляторов с помощью бокса для зарядки](#)

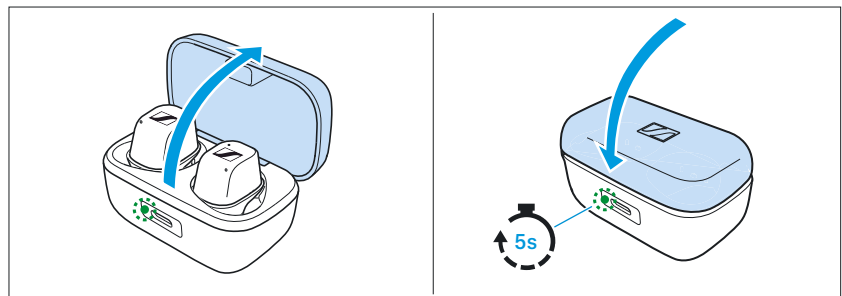

Если к боксу для зарядки не подсоединен USB-кабель/бокс для зарядки не установлен на беспроводной зарядной станции:

- ▷ Откройте крышку бокса для зарядки. Светодиодный индикатор бокса для зарядки отображает состояние аккумулятора. При закрытии крышки бокса для зарядки светодиодный индикатор перестает светиться через 5 секунд.

Индикатор		Бокс для зарядки СО вставленными наушниками	Бокс для зарядки БЕЗ вставленных наушников
	Зеленый, постоянный свет	... Наушники полностью заряжены, бокс для зарядки может выполнить еще как минимум один полный цикл зарядки	... Бокс для зарядки полностью заряжен
	Пульсация желтым светом	... Наушники заряжаются от аккумулятора бокса для зарядки	–
	Желтый, постоянный свет	... Наушники полностью заряжены, бокс для зарядки больше не может выполнить полный цикл зарядки	... Бокс для зарядки заряжен менее чем на 90%
	Красный, постоянный свет	... Аккумуляторы наушников и бокса для зарядки практически разряжены	... Аккумулятор бокса для зарядки практически разряжен
	Красный, мигание	... Сбой зарядки/ аккумулятора минимум в одном наушнике (> 43)	... Сбой зарядки/ аккумулятора в боксе для зарядки (> 43)

Настройка звуковых эффектов / эквалайзера

Для использования звуковых эффектов / эквалайзера вам понадобится приложение Smart Control (> 25).

- ▷ Выберите нужные звуковые эффекты через эквалайзер в приложении Smart Control. Вы можете использовать заданные пресеты, режимы звучания (например, Bass Boost) или задать собственные настройки. Звуковые эффекты будут сохранены в наушниках. Эти настройки звучания будут применяться даже без приложения Smart Control, например при использовании другого Bluetooth-устройства. Обратите внимание, что оба наушника должны быть включены, чтобы задать настройки для обоих наушников (правого и левого).

 Функция Sound Check в приложении Smart Control позволяет создавать пользовательские пресеты эквалайзера. Sound Check шаг за шагом ведет вас к оптимальному результату.

Настройка голосовых уведомлений / звуковых сигналов

Для настройки голосовых уведомлений и звуковых сигналов вам понадобится приложение Smart Control (> 25).

Здесь можно выбрать голосовые уведомления или звуковые сигналы, а также выключить почти все уведомления (например, кроме уведомления о разрядке аккумулятора). Обратите внимание, что оба наушника должны быть включены, чтобы задать настройки для обоих наушников (правого и левого).

Настройка функций контроля

Для настройки функций управления воспроизведением музыки вам понадобится приложение Smart Control (> 25).

В приложении вы можете индивидуально настроить функции контроля и другие команды управления наушников, выбрать предустановленные функции контроля или отключить функции контроля. Некоторые основные функции нельзя изменить (например, управление телефоном).

Хранение или транспортировка наушников в боксе для зарядки

Убирайте наушники на хранение в бокс для зарядки во избежание их повреждения, если они не используются или требуется их транспортировка. При этом выполняется автоматическая зарядка наушников, благодаря чему вы всегда можете использовать их время работы от аккумулятора в полном объеме.

- ▷ Преодолевая легкое сопротивление магнита, откиньте крышку бокса для зарядки и вставьте левый наушник в левый зарядный отсек, а правый — в правый зарядный отсек. Наушники фиксируются в зарядных отсеках с помощью магнитов.
- ▷ Закройте крышку бокса для зарядки.

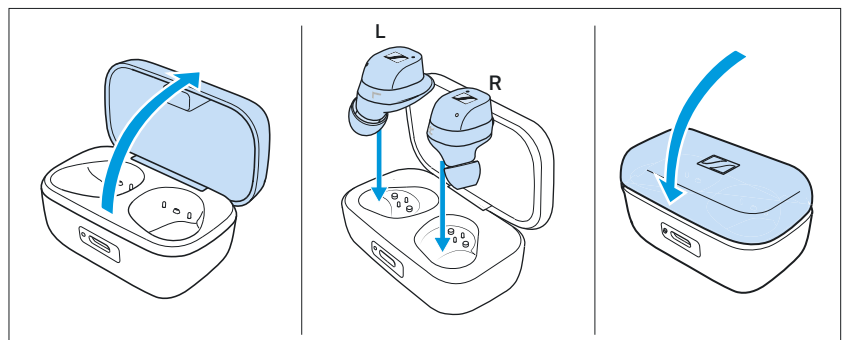

Уход за наушниками / боксом для зарядки и их техническое обслуживание

ОСТОРОЖНО!

Жидкость может разрушить электронные узлы изделия!

Попадание жидкости в корпус изделия может стать причиной короткого замыкания и разрушения электронных компонентов.

- ▷ Берегите изделие от любых жидкостей.
 - ▷ Категорически запрещается использовать растворители или чистящие средства.
-
- ▷ Очищайте бокс для зарядки только сухой мягкой тканью.
 - ▷ Для чистки наушников используйте слегка увлажненную ткань.
 - ▷ Силиконовые вкладыши и силиконовые ушные фиксаторы можно мыть чуть теплой проточной водой. Прежде чем использовать вкладыши и ушные фиксаторы после очистки, оставьте их на 12 часов при комнатной температуре для просушки.
 - ▷ Периодически очищайте контакты на наушниках и в боксе для зарядки, например с помощью ватной палочки.

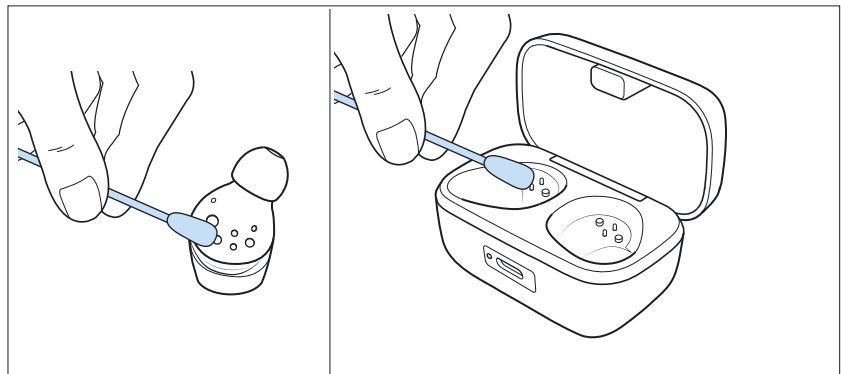

Если наушники намокли:

- ▷ Удалите вкладыши и вытрите наушники и вкладыши сухой тканью. При необходимости дайте наушникам и вкладышам высохнуть при комнатной температуре в течение ок. 12 часов.

Замена вкладышей и ушных фиксаторов

По гигиеническим причинам рекомендуется регулярно заменять вкладыши и ушные фиксаторы. Запасные вкладыши и ушные фиксаторы доступны на сайте www.sennheiser-hearing.com на странице изделия MOMENTUM True Wireless 3.

- ▷ Снимите вкладыш с канала для передачи звука.
- ▷ Установите новый вкладыш и проследите, чтобы он зафиксировался.

- ▷ Осторожно снимите ушные фиксаторы с корпуса наушников.
- ▷ Наденьте новые ушные фиксаторы на наушники. Следите, чтобы фиксатор на внутренней стороне кольца ушного фиксатора вошел в углубление, предусмотренное на корпусе наушника (> 27).

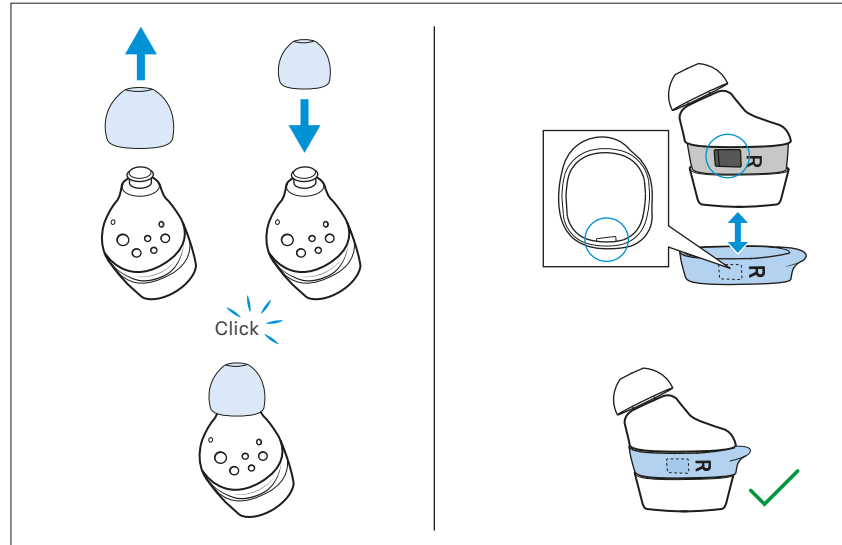

Информация о встроенном аккумуляторе

Компания Sonova Consumer Hearing гарантирует оптимальное функционирование аккумуляторов на момент покупки изделия. Если после покупки или в течение гарантийного срока аккумулятор вышел из строя или изделие показывает ошибку зарядного устройства/аккумулятора (> 9), прекратите эксплуатацию устройства и обратитесь к представителю компании Sonova Consumer Hearing. Представитель компании Sonova Consumer Hearing организует ремонт или замену изделия.

Не отправляйте изделие с неисправным аккумулятором продавцу или в компанию Sonova Consumer Hearing без предварительной договоренности. Перечень дистрибьюторов в вашей стране можно найти на сайте www.sennheiser-hearing.com/service-support.

По окончании срока службы данное изделие со встроенным аккумулятором необходимо сдать на отдельную утилизацию. Дополнительную информацию можно найти здесь: > 52.

Обновление микропрограммы

Обновления микропрограммы предоставляются бесплатно. Их можно загрузить через интернет с помощью приложения Sennheiser Smart Control.

- ▷ Перед обновлением наушники нужно извлечь из бокса для зарядки, а во время обновления нельзя класть обратно.
- ▷ Подключите наушники к смартфону и запустите приложение Smart Control (> 25).

- ▷ Приложение проинформирует вас о доступных обновлениях микропрограммы и поможет вам их установить.
- ▷ Перед процессом обновления убедитесь в том, что аккумуляторы заряжены (> 17). Во время процесса обновления старайтесь не подключать и не отключать источник питания через USB.

Часто задаваемые вопросы / устранение неисправностей

Если возникла неисправность, действуйте в следующем порядке, пока неисправность не будет устранена и вы снова сможете пользоваться наушниками:

1. Вставьте наушники в бокс для зарядки и закройте крышку. Подождите не менее 10 секунд (> 46).
2. Подключите наушники к приложению Smart Control, чтобы установить последнюю версию прошивки (> 43).
3. Восстановите заводские настройки наушников (> 47).
4. Проверьте список часто задаваемых вопросов для поиска устранения неисправности (> 45).
5. Обратитесь к вашему дистрибьютору Sonova Consumer Hearing для устранения неисправности (> 45).

Актуальный список часто задаваемых вопросов (FAQ)

Посетите страницу MOMENTUM True Wireless 3 на сайте www.sennheiser-hearing.com



По этой ссылке вы найдете актуальный список часто задаваемых вопросов (FAQ) и предложения по решению возможных проблем.

Не нашли ответ на свой вопрос / не удалось устранить неисправность?

Обратитесь в представительство компании Sonova Consumer Hearing, если возникла неисправность, не указанная в инструкции по устранению неисправностей, или если советы из данной инструкции не помогают устранить проблему.

Перечень дистрибьюторов в вашей стране можно найти на сайте www.sennheiser-hearing.com/service-support.

При выходе из радиуса действия Bluetooth-модуля

Совершение телефонных вызовов и потоковое воспроизведение по беспроводной связи возможно только в пределах радиуса действия Bluetooth-модуля смартфона. Радиус действия зависит от условий окружающей среды, например толщины и состава стен. В зоне прямой видимости радиус действия для большинства смартфонов и Bluetooth-устройств составляет до 10 м.

Если вы в наушниках покидаете радиус действия Bluetooth-модуля вашего смартфона, то качество звучания будет ухудшаться до тех пор, пока вы не услышите голосовое уведомление «No connection», затем соединение будет полностью разорвано. Если вы в наушниках сразу же вернетесь в пределы радиуса действия Bluetooth-модуля вашего смартфона, то соединение автоматически восстановится и вы услышите голосовое уведомление «Connected». Если этого не происходит, однократно коснитесь сенсорной клавиши наушника.

Сброс настроек наушников

Если наушники работают неисправно, выполните сброс их настроек. Индивидуальные настройки, например настройки сопряжения, при этом не удаляются.

- ▷ Вставьте наушники в бокс для зарядки и закройте крышку. Через 10 секунд наушники перезагрузятся (Reset).

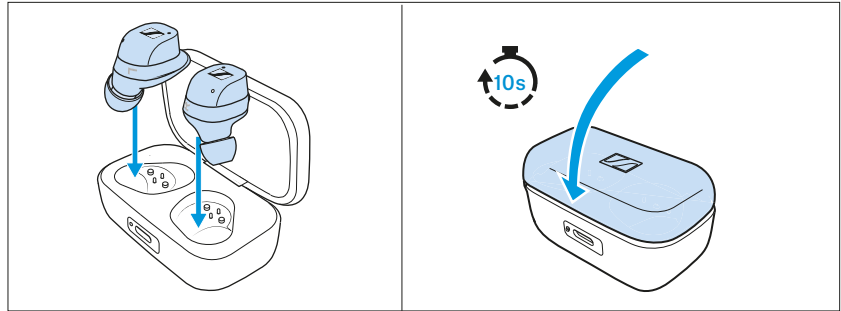

Сброс настроек наушников на заводские

Если наушники не работают исправно и сброс настроек (> 46) не помогает, выполните сброс настроек наушников до заводских. При этом будут удалены в том числе и все настройки сопряжения (> 23).

Приложение Smart Control также позволяет проще всего выполнить сброс настроек наушников на заводские.

В качестве альтернативы можете выполнить следующие действия вручную:

1. Выключите Bluetooth на своем смартфоне. Соединение между смартфоном и «MOMENTUM TW 3» разъединено.
2. Извлеките один наушник из бокса для зарядки, а второй оставьте в боксе.
3. Коснитесь и в течение 10 секунд удерживайте сенсорную клавишу наушника, извлеченного из бокса для зарядки. Светодиодный индикатор на этом наушнике будет попеременно мигать зеленым и красным светом.
4. Теперь отпустите сенсорную клавишу.
5. Верните наушник в бокс для зарядки. При этом обязательно оставьте бокс для зарядки открытым. Через 20 секунд будет выполнен сброс наушников на заводские настройки, и они снова автоматически соединятся друг с другом.

После успешного сброса наушников на заводские настройки и их повторного сопряжения светодиодный индикатор на боксе для зарядки 3 раза мигнет красным и зеленым.

- ▷ Чтобы снова соединить наушник со смартфоном, включите Bluetooth на смартфоне.

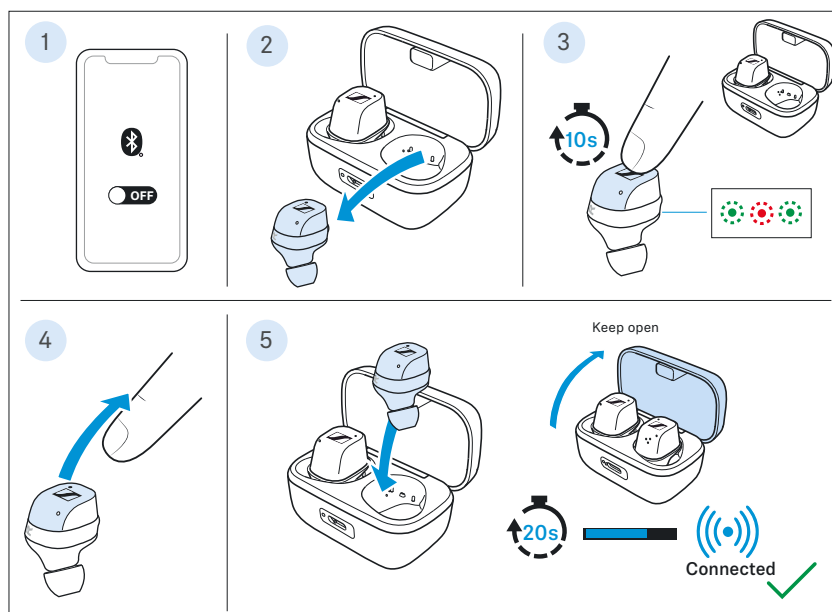

Сопряжение запасного наушника со вторым наушником

При поставке правый и левый наушники сопряжены друг с другом. Но если вы используете другой наушник (например, запасной), вам необходимо однократно выполнить сопряжение двух наушников друг с другом. Этот процесс сопряжения сбросит наушники на заводские настройки.

1. Вставьте оба наушника в бокс для зарядки и не закрывайте его.
2. Через 20 секунд будет выполнено сопряжение наушников. После этого светодиодный индикатор на боксе для зарядки 3 раза мигнет красным и зеленым светом. Теперь наушники сопряжены друг с другом.

i Если вы закрыли бокс для зарядки слишком рано, повторите описанную выше процедуру.

i После сопряжения с запасным наушником все настройки сбрасываются. Выполните повторное сопряжение наушников со смартфоном (> 21).

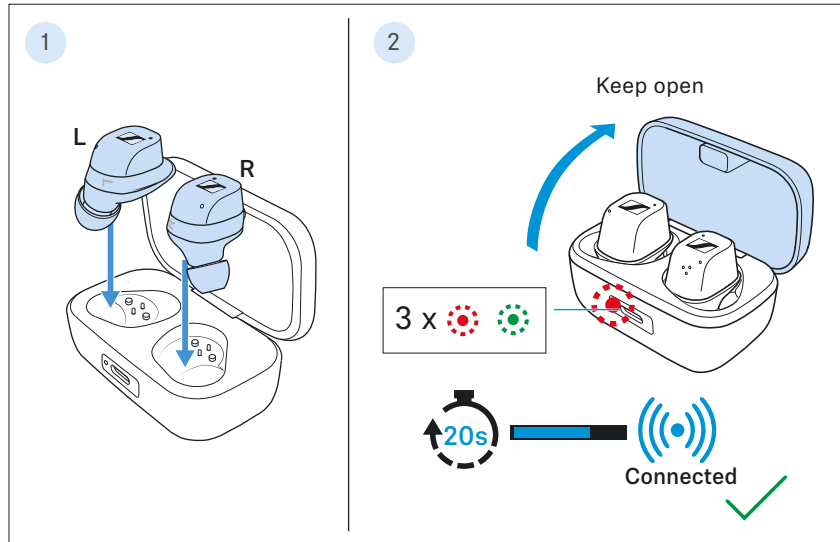

Технические характеристики

MOMENTUM True Wireless 3

Модель: MTW3, MTW3 R, MTW3 L, MTW3 C

Стиль ношения	Действительно беспроводные стереофонические наушники
Тип амбушюров	внутриканальные
Диапазон частот	от 5 Гц до 21 кГц
Принцип преобразования	динамический
Размер преобразователей	7 мм
Уровень звукового давления (SPL)	107 дБ (1 кГц/0 дБ полной шкалы)
Коэффициент нелинейных искажений (1 кГц, 94 дБ полной шкалы)	< 0,08 % (1 кГц / 94 дБ)
Шумоподавление	Гибридная адаптивная технология ANC
Принцип действия микрофона	MEMS
Диапазон частот микрофона	от 100 Гц до 10 кГц
Характеристика направленности микрофона (речь и ANC)	3 микрофона на наушник Beamforming Array для активного шумоподавления
Электропитание	<p><i>встроенные литиевые аккумуляторы:</i></p> <p>Наушники (левый и правый): 3,7 В ===, 70 мА·ч, 0,3 Втч</p> <p>Бокс для зарядки: 3,6 В ===, 820 мА·ч, 2,952 Втч</p> <p><i>Вход:</i></p> <p>Наушники (левый и правый): 5 В===, макс. 100 мА</p> <p>Бокс для зарядки: 5 В===, макс. 1000 мА</p> <p><i>Выход:</i></p> <p>Наушники (левый и правый): отсутствует</p> <p>Бокс для зарядки: 5 В===, макс. 100 мА x 2 (правый и левый)</p>
Метод зарядки через бокс для зарядки	<p>Зарядка через USB с помощью гнезда USB-C: 5 В ===, 1000 мА;</p> <p>Беспроводная зарядка по стандарту Qi</p>

Время работы	7 часов от аккумулятора наушника 28 часа от аккумулятора бокса для зарядки (условия тестирования: смартфон на расстоянии 1 м, кодек Bluetooth AAC, громкость 50 %, ANC выкл.)
Время зарядки аккумуляторов	прим. 1,5 ч до полной зарядки прим. 10 минут для 1 часа воспроизведения музыки
Диапазон температур	<i>Работа:</i> от 0 до +40° C <i>Зарядка:</i> от +5 до +35 °C <i>Хранение:</i> от -20 до +60° C
Относительная влажность воздуха	<i>Работа:</i> от 10 до 80% (без конденсации) <i>Хранение:</i> 10—90%
Напряженность магнитных полей	Наушники: 0,75 мТ Бокс для зарядки: 151 мТ
Защита наушников от атмосферных воздействий	Защита от брызг воды, IPX4
Вес	Наушники: примерно по 6 г каждый Бокс для зарядки: ок. 66 г Оба наушника и бокс для зарядки: 78 г

Bluetooth

Версия	совместимость со стандартом 5.2, класс 1
Частота передачи	от 2402 до 2480 МГц
Модуляция	GFSK, π/4 DQPSK, 8DPSK
Профили	AVRCP, A2DP, HFP
Выходная мощность	10 мВт (макс.)
Кодек	aptX®, aptX adaptive®, AAC, SBC
Название устройства	MOMENTUM TW 3

Заявления изготовителя

Гарантия

Компания Sonova Consumer Hearing GmbH предоставляет на это устройство гарантию сроком 24 месяца.

Действующие условия предоставления гарантии можно узнать на сайте www.sennheiser-hearing.com/warranty или у дистрибьютора компании Sonova Consumer Hearing.

Изделие соответствует требованиям следующих нормативных актов:

- Общая директива по безопасности продукции (2001/95/EC)
- Изделие соответствует действующим в стране *ограничениям относительно уровня громкости*

Заявление о соответствии стандартам ЕС



- Директива RoHS (2011/65/EC)

Настоящим компания Sonova Consumer Hearing GmbH заявляет, что радиосистема типа MTW3 (MTW3 R, MTW3 L, MTW3 C) соответствует Директиве 2014/53/EC.

Полный текст заявления о соответствии стандартам ЕС можно найти в интернете по адресу www.sennheiser-hearing.com/download.

Заявление о соответствии стандартам Великобритании



- Регламент RoHS (2012)
- Правила для радиооборудования (2017)

Указания относительно утилизации



- ЕС: Директива WEEE (2012/19/EC)
- ЕС: Директива ЕС по элементам питания (2006/66/EC и 2013/56/EC)
- Великобритания: Регламент WEEE (2013)
- Великобритания: Правила использования аккумуляторов (2015)

Значок в виде зачеркнутого мусорного контейнера на изделии, батарее/аккумуляторе (если применимо) и/или на упаковке указывает на то, что соответствующие изделия нельзя выбрасывать с бытовыми отходами, а следует утилизировать отдельно по истечении срока их службы. При утилизации упаковки соблюдайте предписания своей страны относительно сортировки отходов. Ненадлежащая утилизация упаковочных материалов может нанести вред вашему здоровью и окружающей среде.

Целью отдельного сбора пришедших в негодность электроприборов и электронных устройств, батареек/аккумуляторов (при наличии) и упаковки является поощрение повторного использования материалов и/или их переработки, а также предотвращение отрицательных эффектов, например высвобождения потенциально содержащихся в изделиях опасных веществ. Сдавайте электроприборы, электронные устройства, батарейки и аккумуляторы, отслужившие свой срок, на переработку для повторного использования материалов, из которых они изготовлены, и предотвращения загрязнения окружающей среды.

Если батарейки/аккумуляторы можно извлечь из устройства, не разрушая его, вы обязаны сдать их на утилизацию отдельно (указания по безопасному извлечению батареек/аккумуляторов см. инструкции по эксплуатации изделия). Соблюдайте особую осторожность с батарейками/аккумуляторами, содержащими литий, поскольку с ними связаны особые риски, например опасность возгорания и/или опасность проглатывания для миниатюрных элементов питания. Предотвращайте попадание батареек в отходы, насколько это возможно: используйте батарейки с увеличенным ресурсом или аккумуляторы.

Дополнительные сведения об утилизации этих изделий можно получить в муниципальных органах, местных пунктах приема вторсырья и у партнеров Sonova Consumer Hearing в вашем регионе. Электроприборы или электронные устройства можно также возвращать дистрибьюторам, которые берут на себя обязательства по обратной приемке. Соблюдая эти указания, вы делаете важный вклад в сохранение окружающей среды и защиту здоровья окружающих вас людей.

Торговые марки

Apple, iPhone, the Apple logo and Siri are trademarks of Apple Inc., registered in the U.S. and other countries. App Store is a service mark of Apple Inc. The trademark "iPhone" is used in Japan with a license from Aiphone K.K..

Google Play and the Google Play logo are trademarks of Google LLC.

The Bluetooth® word mark and logos are registered trademarks owned by Bluetooth SIG, Inc. and any use of such marks by Sonova Consumer Hearing GmbH is under license.

Qualcomm aptX is a product of Qualcomm Technologies International, Ltd. Qualcomm is a trademark of Qualcomm Incorporated, registered in the United States and other countries, used with permission.

aptX is a trademark of Qualcomm Technologies International, Ltd., registered in the United States and other countries, used with permission.

The Qi logo is a trademark of the Wireless Power Consortium.

Другие наименования продуктов и компаний, приведенные в пользовательской документации, могут представлять собой торговые марки и зарегистрированные торговые марки, принадлежащие их владельцам.